

UNIVERZITET U BEOGRADU

FILOLOŠKI FAKULTET

Ivan T. Milošević

**FRAZNI GLAGOLI SA PARTIKULAMA IN, OUT,
ON I OFF U ENGLSKOM JEZIKU:
KOGNITIVNOLINGVISTIČKA ANALIZA**

doktorska disertacija

Beograd, 2016

UNIVERSITY OF BELGRADE

FACULTY OF PHILOLOGY

Ivan T. Milošević

**PHRASAL VERBS WITH PARTICLES IN, OUT, ON
AND OFF IN THE ENGLISH LANGUAGE: A
COGNITIVE-LINGUISTIC ANALYSIS**

Doctoral Dissertation

Belgrade, 2016

БЕЛГРАДСКИЙ УНИВЕРСИТЕТ

ФИЛОЛОГИЧЕСКИЙ ФАКУЛЬТЕТ

Иван Т. Милошевич

**ФРАЗОВЫЕ ГЛАГОЛЫ С ЧАСТИЦАМИ IN, OUT,
ON И OFF В АНГЛИЙСКОМ ЯЗЫКЕ:
КОГНИТИВНО-ЛИНГВИСТИЧЕСКИЙ АНАЛИЗ**

Докторская диссертация

Белград, 2016

MENTOR: dr Katarina Rasulić, docent
 Filološki fakultet
 Univerzitet u Beogradu

ČLANOVI KOMISIJE ZA OCENU I ODBRANU DOKTORSKE DISERTACIJE:

dr Ivana Trbojević Milošević, docent
Filološki fakultet
Univerzitet u Beogradu

dr Mirjana Mišković Luković, vanredni profesor
Filološko-umetnički fakultet
Univerzitet u Kragujevcu

DATUM ODBRANE RADA: _____

Ovom prilikom iskazujem duboku zahvalnost doc. dr Katarini Rasulić koja mi je bila rukovodilac tokom ovog lingvističkog projekta, i koja mi je svojim ogromnim razumevanjem i poznavanjem jezika, stručnim savetima i iskrenim rečima ohrabrenja za vreme ovog ne uvek lakog posla pomogla da konačno stignem do zacrtanog cilja. Na svesrdnoj pomoći i stručnim savetima takođe se iskreno zahvaljujem doc. dr Ivani Trbojević Milošević. Čast i zadovoljstvo mi je da moj rad ocenjuje prof. dr Mirjana Mišković Luković.

Frazni glagoli sa partikulama IN, OUT, ON i OFF u engleskom jeziku: kognitivnolingvistička analiza

Apstrakt

Predmet istraživanja u ovom radu jesu frazni glagoli sa partikulama IN, OUT, ON i OFF u savremenom engleskom jeziku koji su analizirani u okviru teorijskih postavki kognitivne lingvistike. Istraživanje ima nekoliko ciljeva: da se utvrdi značenjska struktura posmatranih fraznih glagola, da se ispita motivisanost polisemije posmatranih fraznih glagola sa stanovišta kognitivnih mehanizama koji leže u osnovi proširenja značenja i sa stanovišta semantičke interakcije između sastavnog glagola i partikule, kao i da se ispitaju značenjski odnosi između fraznih glagola koji sadrže partikule suprotnog značenja.

U prvom poglavlju opisani su predmet i ciljevi istraživanja, navedene osnovne informacije u vezi sa korpusom, kao i razlozi za odabir kognitivnolingvističkog pristupa u ispitivanju posmatranih leksičkih jedinica.

U drugom poglavlju predstavljene su osnovne teorijske postavke i metodološki okvir rada. Prvo se daje pregled relevantne literature sa osvrtom na tradicionalni i na kognitivnolingvistički pristup. Zatim se pažnja usmerava na kognitivnolingvističko viđenje značenja i ulogu slikovnih shema, pojmovne metafore i pojmovne metonimije u organizaciji značenja. Sledeći odeljak bavi se pitanjem polisemije, prototipskom kategorizacijom kao validnim modelom za proučavanje polisemije, kao i pitanjima određivanja različitih i prototipičnih značenja, centralnosti i prototipičnosti. U nastavku se predstavljaju osnovni teorijski postulati u vezi sa sledećim značenjskim odnosima: antonimijom, sinonimijom i hiponimijom/troponimijom. Na kraju, detaljno se obrazlaže način izbora građe kao i analitički postupak koji je primenjen u analizi.

Treće poglavlje čini detaljna semantička analiza 1104 frazna glagola sa partikulama IN, OUT, ON i OFF sa ukupno 2364 značenja. Jezička građa preuzeta je iz dva izvora: rečnika fraznih glagola i reprezentativnog elektronskog korpusa engleskog jezika. Sama analiza prati nekoliko

isprepletanih tokova. U prvom delu istraživanja vrši se klasifikacija utvrđenih značenja iz ugla kognitivnih mehanizama (slikovnošhematskih transformacija, pojmovne metafore i pojmovne metonimije) koji leže u osnovi proširenja značenja i sa pozicija semantičke interakcije između sastavnog glagola i partikule. Značenja se klasifikuju u okviru svake posmatrane partikule ponaosob, prvenstveno na osnovu prototipičnih shematskih struktura koje izviru iz dveju temeljnih slikovnih shema: SADRŽAVANJA, u slučaju partikula IN i OUT, i NOŠENJA, kad su u pitanju partikule ON i OFF. Služeći se nalazima dobijenim u prvom delu analize, u drugom delu se na primeru dvanaest reprezentativnih fraznih glagola ispituje mogućnost organizovanja njihove polisemične značenjske strukture kao zrakaste kategorije prototipske strukture. U trećem delu, pažnja je usmerena na različite aspekte semantičke interakcije između sastavnog glagola i sastavne partikule posmatrano kroz prizmu njihovog doprinosa ukupnom značenju celovitog fraznog glagola. Konačno, u poslednjem, četvrtom delu istraživanja ispitujuemo različite značenjske odnose između ispitivanih jezičkih jedinica, sa naglaskom na relacije koje uključuju antonimiju, sinonimiju i hiponimiju/troponimiju.

Konačno, četvrto poglavlje sadrži rezultate i zaključke ovog istraživanja koji su u vezi sa osnovnim teorijskim postavkama na kojima je istraživanje i zasnovano. U radu se zaključuje sledeće: na značenje posmatranih fraznih glagola prvenstveno utiču slikovne sheme SADRŽAVANJA i NOŠENJA koje leže u osnovi njihovih sastavnih partikula; polisemična značenjska struktura posmatranih leksičkih jedinica može se organizovati kao zrakasta kategorija; ispitivane leksičke jedinice ispoljavaju veoma složene i raznovrsne značenjske odnose suprotstavljanja, približavanja i podređenosti značenja; konačno, gore pomenute jezičke jedinice ne crpe svoje značenje isključivo iz okolnog jezičkog sistema, već prvenstveno iz čovekovog vanjezičkog sistema i telesnog iskustva .

Ključne reči: frazni glagoli sa partikulama IN, OUT, ON i OFF, semantička motivisanost, konceptualizacija, slikovne sheme, SADRŽAVANJE, NOŠENJE, prostorne konfiguracije, pojmovna metafora, pojmovna metonimija, polisemija, zrakasta kategorija, značenjski odnosi

Naučne oblasti: anglistika, kognitivna lingvistika, semantika

UDK

Phrasal verbs with particles IN, OUT, ON and OFF in the English language: A cognitive-linguistic analysis

Abstract

This dissertation is aimed at exploring phrasal verbs with particles IN, OUT, ON and OFF in the contemporary English language, which are analysed within the theoretical framework of cognitive linguistics. There are several research goals: to determine the semantic structure of the phrasal verbs under examination, to investigate the motivation of the polysemy of the phrasal verbs under examination viewed both from the perspective of the cognitive mechanisms underlying their meaning extensions and the semantic interaction between the constituent verb and constituent particle, and to investigate the semantic relations between the phrasal verbs containing particles opposite in meaning.

The subject and the goals of the investigation are described in Chapter One alongside with the basic information on the corpus and the reasons for choosing a cognitive-linguistic approach in the investigation of the lexical units under examination.

Basic theoretical assumptions and methodological framework are outlined in Chapter Two. An overview of the pertinent literature is given, with reference to traditional and cognitive-linguistic approaches. Then, the focus is shifted to the cognitive-linguistic view of meaning and the role of image schemas, conceptual metaphor and conceptual metonymy in semantic organisation. The next section deals with the issue of polysemy and the prototype theory as a valid model for polysemy investigation as well as with the questions of the determination of different and prototypical meanings, centrality and prototypicality. Next, the basic theoretical postulates relating to the following semantic relations are presented: antonymy, synonymy and hyponymy/troponymy. Finally, the method of excerpting the linguistic data used in the analysis is presented in detail alongside with the analytical procedure which is applied in the research.

In Chapter Three, a thorough semantic analysis of 1104 phrasal verbs containing particles IN, OUT, ON i OFF with the total of 2364 meanings is carried out. The data are excerpted from two key sources, a dictionary of phrasal verbs and a representative electronic corpus of the English

language. The analysis takes several intertwining courses. In the first part of the investigation, the determined meanings are classified in terms of both the cognitive mechanisms (image-schematic transformations, conceptual metaphor and conceptual metonymy) underlying their meaning extension and semantic interaction between the constituent verb and constituent particle. The meanings are classified for each of the particles under examination respectively, primarily on the basis of the prototypical schematic structures stemming from the two fundamental image schemas: the CONTAINMENT schema, in the case of particles IN and OUT, and the SUPPORT schema, in the case of particles ON and OFF. Using the findings obtained in the first part, in the second part of the analysis, with the example of twelve representative phrasal verbs, the possible organisation of their polysemic meaning structure in the form of a radially structured category is explored. In the third part, the focus is on the different aspects of the semantic interaction between the constituent verb and constituent particle from the perspective of their contribution to the overall meaning of the whole phrasal verb. Finally, in the last part of the analysis, different semantic relations between the linguistic units under examination are investigated, with the special emphasis on the relations of antonymy, synonymy and hyponymy/troponymy.

Finally, Chapter Four contains an overview of the results and concluding remarks which are presented with regard to their basic theoretical assumptions. The following conclusions have been drawn: the meanings of the phrasal verbs under examination are dominantly motivated by the CONTAINMENT and SUPPORT image schemas underlying the structure of their constituent particles; the polysemic semantic structure of the lexical units under examination can be organised as a radial category; the lexical units under investigation form different and complex semantic relations of antonymy, synonymy and hyponymy/troponymy; finally, the meanings of the abovementioned linguistic units do not stem solely from the surrounding linguistic system, but they dominantly stem from the human nonverbal system and bodily experience.

Key words: Phrasal verbs with particles IN, OUT, ON and OFF, semantic motivation, conceptualisation, image schemas, CONTAINMENT, SUPPORT, spatial configurations, conceptual metaphor, conceptual metonymy, polysemy, radial category, semantic relations

Scientific fields: English linguistics, cognitive linguistics, semantics

SADRŽAJ

I UVOD	1
1.1. Predmet i polazište istraživanja	1
1.2. Ciljevi istraživanja	8
1.3. Hipoteze istraživanja	9
1.4. Jezička građa odabrana za analizu	10
1.5. Struktura rada i organizacija izlaganja	11
II TEORIJSKO-METODOLOŠKI OKVIR	13
2.1. Pregled literature	13
2.1.1. Prekognitivistička istraživanja fraznih glagola	13
2.1.2 Kognitivnolingvistički pristup u proučavanju fraznih glagola	16
2.2. Kognitivnolingvističko viđenje značenja	26
2.2.1. Slikovne sheme	30
2.2.1.1. Slikovna shema SADRŽAVANJA	32
2.2.1.2. Slikovna shema NOŠENJA	37
2.2.2. Pojmovna metafora	41
2.2.3. Pojmovna metonimija	43
2.3. Frazni glagoli kao polisemične jedinice i polisemija u svjetlu kognitivne semantike	47
2.3.1. Prototipska kategorizacija kao model za polisemiju	56
2.3.1.1. Prototipski model.....	57
2.3.1.2. Zrakasti mrežni model.....	59
2.3.1.3. Shematski mrežni model.....	64
2.3.2. Određivanje različitih značenja, određivanje prototipičnog značenja i razlikovanje pojmovna centralnosti i prototipičnosti	65
2.4. Značenjski odnosi.....	67
2.4.1. Antonimija – suprotstavljanje značenja.....	68
2.4.2. Sinonimija – približavanje značenja.....	70
2.4.3. Hiponimija – podređenost značenja.....	72

2.5. Metodološko-analitički postupak.....	74
2.5.1. Izbor građe.....	74
2.5.2. Analitički postupak.....	78
III REZULTATI ISTRAŽIVANJA.....	81
3.1. Semantička struktura fraznih glagola sa partikulom IN.....	81
3.1.1. Shema IN-1.....	82
3.1.1.1. Prostorna značenja	83
3.1.1.2. Značenja u apstraktnim domenima	94
3.1.2. Shema IN-2	120
3.1.2.1. Prostorna značenja	121
3.1.2.2. Značenja u apstraktnim domenima	123
3.1.3. Shema IN-3.....	126
3.1.3.1. Prostorna značenja	126
3.1.3.2. Značenja u apstraktnim domenima	130
3.2. Semantička struktura fraznih glagola sa partikulom OUT	132
3.2.1. Shema OUT-1	132
3.2.1.1. Prostorna značenja	133
3.2.1.2. Značenja u apstraktnim domenima	144
3.2.2. Shema OUT-2	179
3.2.2.1. Prostorna značenja	180
3.2.2.2. Značenja u apstraktnim domenima	184
3.2.3. Shema OUT-3.....	191
3.2.3.1. Prostorna značenja	192
3.2.3.2. Značenja u apstraktnim domenima.....	196
3.3. Semantička struktura fraznih glagola sa partikulom ON.....	199
3.3.1. Shema ON-1.....	199
3.3.1.1. Prostorna značenja.....	200
3.3.1.2. Značenja u apstraktnim domenima.....	207
3.3.2. Shema ON-2.....	221
3.3.2.1. Prostorna značenja.....	221

3.3.2.2. Značenja u apstraktnim domenima.....	222
3.3.3. Shema ON-3.....	225
3.3.3.1. Prostorna značenja	226
3.3.3.2. Značenja u apstraktnim domenima	227
3.3.4. Shema ON-4.....	233
3.3.4.1. Prostorna značenja.....	234
3.3.4.2. Značenja u apstraktnim domenima.....	236
3.4. Semantička struktura fraznih glagola sa partikulom OFF.....	241
3.4.1. Shema OFF-1.....	242
3.4.1.1. Prostorna značenja.....	242
3.4.1.2. Značenja u apstraktnim domenima.....	254
3.4.2. Shema OFF-2.....	264
3.4.2.1. Prostorna značenja.....	265
3.4.2.2. Značenja u apstraktnim domenima.....	271
3.4.3. Shema OFF-3.....	279
3.4.3.1. Prostorna značenja.....	280
3.4.3.2. Značenja u apstraktnim domenima.....	284
3.4.4. Shema OFF-4.....	290
3.4.4.1. Prostorna značenja.....	291
3.4.4.2. Značenja u apstraktnim domenima.....	292
3.5. Frazni glagoli kao zrakaste kategorije prototipske strukture.....	299
3.6. O semantičkoj interakciji između sastavnog glagola i sastavne partikule.....	339
3.7. Značenjski odnosi koji se uspostavljaju između posmatranih fraznih glagola.....	347
3.7.1. Antonimija – suprotstavljanje značenja.....	347
3.7.2. Sinonimija – približavanje značenja.....	357
3.7.3. Hiponimija/troponimija – podređenost značenja.....	366
 IV ZAKLJUČAK.....	 372
 BIBLIOGRAFIJA	 398
PRILOG: Spisak ispitivanih fraznih glagola	413

SPISAK TABELA

Tabela 1	Osnovne razlike između tradicionalnog i kognitivnolingvističkog pristupa u proučavanju fraznih glagola	8
Tabela 2	Različiti nazivi za primarne i sekundarne objekte kojima se objašnjava pojmovno profilisanje.....	29
Tabela 3	Prostorna značenja koja izvire iz sheme IN-1	375
Tabela 4	Neproستorna/Apstraktna značenja koja izvire iz sheme IN-1	375
Tabela 5	Prostorna značenja koja izvire iz sheme IN-2	378
Tabela 6	Neproستorna/Apstraktna značenja koja izvire iz sheme IN-2	378
Tabela 7	Prostorna značenja koja izvire iz sheme IN-3	378
Tabela 8	Neproستorna/Apstraktna značenja koja izvire iz sheme IN-3.....	379
Tabela 9	Prostorna značenja koja izvire iz sheme OUT-1	379
Tabela 10	Neproستorna/Apstraktna značenja koja izvire iz sheme OUT-1	380
Tabela 11	Prostorna značenja koja izvire iz sheme OUT-2	382
Tabela 12	Neproستorna/Apstraktna značenja koja izvire iz sheme OUT-2	382
Tabela 13	Prostorna značenja koja izvire iz sheme OUT-3	383
Tabela 14	Neproستorna/Apstraktna značenja koja izvire iz sheme OUT-3	383
Tabela 15	Prostorna značenja koja izvire iz sheme ON-1	384
Tabela 16	Neproستorna/Apstraktna značenja koja izvire iz sheme ON-1	384
Tabela 17	Prostorna značenja koja izvire iz sheme ON-2	385
Tabela 18	Neproستorna/Apstraktna značenja koja izvire iz sheme ON-2	385
Tabela 19	Prostorna značenja koja izvire iz sheme ON-3	385
Tabela 20	Neproستorna/Apstraktna značenja koja izvire iz sheme ON-3	385
Tabela 21	Prostorna značenja koja izvire iz sheme ON-4	386
Tabela 22	Neproستorna/Apstraktna značenja koja izvire iz sheme ON-4	386
Tabela 23	Prostorna značenja koja izvire iz sheme OFF-1	386
Tabela 24	Neproستorna/Apstraktna značenja koja izvire iz sheme OFF-1	387
Tabela 25	Prostorna značenja koja izvire iz sheme OFF-2	387
Tabela 26	Neproستorna/Apstraktna značenja koja izvire iz sheme OFF-2.....	388
Tabela 27	Prostorna značenja koja izvire iz sheme OFF-3	388

Tabela 28	Neprostopna/Apstraktna značenja koja izviru iz sheme OFF-3	389
Tabela 29	Prostopna značenja koja izviru iz sheme OFF-4	389
Tabela 30	Neprostopna/Apstraktna značenja koja izviru iz sheme OFF-4	389

SPISAK SLIKA

Slika 1: Shema IN-1	82
Slika 2: PK-1 – ULAŽENJE SO U S.....	83
Slika 3: PK-2 – NALAŽENJE SO U S.....	85
Slika 4: PK-3 – UVLAČENJE SO U S.....	86
Slika 5: PK-4 – STAVLJANJE/UBACIVANJE SO U S.....	86
Slika 6: PK-5 – UGRAĐIVANJE/UKLAPANJE SO U S.....	89
Slika 7: PK-6 – POPUNJAVANJE S	90
Slika 8: PK-7 – MEŠANJE SO U S.....	91
Slika 9: PK-8 – SAKUPLJANJE SO	91
Slika 10: PK-9 – UPIJANJE/APSORBOVANJE SO U S	92
Slika 11: PK-10 – OKRUŽIVANJE SO.....	93
Slika 12: Pojmovno-značenjska struktura sheme IN-1.....	119
Slika 13: Shema IN-2.....	120
Slika 14: PK-11 – ULUBLJIVANJE/PROBIJANJE S.....	122
Slika 15: PK-12 – UVLAČENJE S.....	122
Slika 16: PK-13 – URUŠAVANJE S	123
Slika 17: Pojmovno-značenjska struktura sheme IN-2	125
Slika 18: Shema IN-3	126
Slika 19: PK-14 – PRAVOLINIJSKO KRETANJE SO KA KRAJNJEM ODREDIŠTU (S)	127
Slika 20: PK-15 – KONVERGENTNO KRETANJE SO KA S	129
Slika 21: PK-16 – KRETANJE SO KA CENTRALNOJ OSI (S)	129
Slika 22: Pojmovno-značenjska struktura sheme IN-3	131
Slika 23: Shema OUT-1	133
Slika 24: PK-17 – IZLAŽENJE SO IZ S.....	134
Slika 25: PK-17.1 – DIVERGENTNO IZLAŽENJE MATERIJE (SO) IZ S.....	135

Slika 26: PK-18 – NALAŽENJE SO IZVAN S	136
Slika 27: PK-19 – IZVLAČENJE SO IZ S	137
Slika 28: PK-20 – IZBACIVANJE SO IZ S	138
Slika 29: PK-21 – ODVAJANJE/VAĐENJE SO IZ S	139
Slika 30: PK-21.1 – ODSTRANJIVANJE ČITAVOG/CELOG SO	140
Slika 31: PK-21.2 – IZDVAJANJE MATERIJE (SO) IZ PODDELOVA S	140
Slika 32: PK-22 – DELJENJE S NA SO	142
Slika 33: PK-22.1 – DISTRIBUCIJA SO	142
Slika 34: PK-23 – NESTAJANJE SO	143
Slika 35: PK-24 – IZVIRIVANJE SO	144
Slika 36: Pojemno-značenjska struktura sheme OUT-1	178
Slika 37: Shema OUT-2	179
Slika 38: PK-25 – ŠIRENJE SO DO SVOJIH KRAJNJIH GRANICA	181
Slika 39: PK-26 – ISPREKIDANO RASPOREĐIVANJE SO PO POVRŠINI/U PROSTORU	183
Slika 40: PK-27 – ISPRAVLJANJE SO U ODNOSU NA HORIZONTALNU RAVAN	184
Slika 41: Pojemno-značenjska struktura sheme OUT-2	191
Slika 42: Shema OUT-3	192
Slika 43: PK-28 – PRAVOLINIJSKO UDALJAVANJE SO OD POLAZNE TAČKE (S)	193
Slika 44: PK-29 – DIVERGENTNO UDALJAVANJE SO OD IZVORA (S)	194
Slika 45: PK-30 – UDALJAVANJE SO OD CENTRALNE OSE (S).	195
Slika 46: Pojemno-značenjska struktura sheme OUT-3.....	198
Slika 47: Shema ON-1.....	200
Slika 48: PK-31 – DOSPEVANJE NO NA N KOJI JE FIZIČKI OSOLONAC	201
Slika 49: PK-31.1 – SAMOIZAZVANO DOSPEVANJE NO NA FIZIČKI OSOLONAC (N)	202
Slika 50: PK-31.2 – SAMOIZAZVANO DOLAŽENJE NO NA FIZIČKI OSOLONAC (N) KOJI JE U ISTOJ HORIZONTALNOJ RAVNI.....	202
Slika 51: PK-31.3 – N KOJI JE FIZIČKI OSOLONAC NO JE VERTIKALNA POVRŠINA	203
Slika 52: PK-31.4 – N KOJI JE FIZIČKI OSOLONAC NO JE OSOVINA	203
Slika 53: PK-32 – NO POKRIVA N	204
Slika 54: PK-33 – NO VRŠI FIZIČKI PRITISAK NA N	206
Slika 55: Pojemno-značenjska struktura sheme ON-1	220

Slika 56: Shema ON-2.....	221
Slika 57: PK-34 – NO JE DODATAK N.....	222
Slika 58: Pojmovno-značenjska struktura sheme ON-2	225
Slika 59: Shema ON-3	226
Slika 60: PK-35 – PROTEZANJE TRAJEKTORA	226
Slika 61: Pojmovno-značenjska struktura sheme ON-3	233
Slika 62: Shema ON-4.....	234
Slika 63: PK-36 – USMERAVANJE NO KA N.....	234
Slika 64: PK-37 – NAILAŽENJE NO NA N.....	235
Slika 65: PK-38 – PRIBLIŽAVANJE NOŠENOG OBJEKTA NOSITELJU	236
Slika 66: Pojmovno-značenjska struktura sheme ON-4	240
Slika 67: Shema OFF-1	242
Slika 68: PK-39 – GUBITAK FIZIČKOG OSOLONCA NO.....	243
Slika 69: PK-39.1 – SAMOIZAZVANO GUBLJENJE FIZIČKOG OSOLONCA.....	244
Slika 70: PK-39.2 – GUBITAK OSOLONCA KOJI JE U ISTOJ RAVNI KAO I POVRŠINA IZVAN OSOLONCA.....	244
Slika 71: PK-39.3 – GUBITAK VERTIKALNOG OSOLONCA	245
Slika 72: PK-40 –UKLANJANJE NO SA POVRŠINE N	246
Slika 73: PK-41 – OTKRIVANJE N	247
Slika 74: PK-42 – OSLOBAĐANJE N FIZIČKOG PRITISKA KOJI VRŠI NO	249
Slika 75: PK-43 – ODVAJANJE I KRETANJE/USMERAVANJE NO	250
Slika 76: PK-43.1 – KRETANJE NO U PRAVCU VERTIKALNE OSE	251
Slika 77: PK-43.2 – ODVOĐENJE/UPUĆIVANJE NO	252
Slika 78: PK-44 – ODBIJANJE NO OD N	253
Slika 79: Pojmovno-značenjska struktura sheme OFF-1	263
Slika 80: Shema OFF-2	264
Slika 81: PK-45 – ODVAJANJE SASTAVNOG DELA (NO) OD CELINE (N)	265
Slika 82: PK-46 – ODVAJANJE DODATKA (NO) OD CELINE (N)	268
Slika 83: PK-47 – ODVAJANJE ČLANA (NO) OD GRUPE (N)	268
Slika 84: PK-48 – ODVAJANJE NO OD N FIZIČKOM PREPREKOM	269
Slika 85: Pojmovno-značenjska struktura sheme OFF-2	279

Slika 86: Shema OFF-3	280
Slika 87: PK-49 – LINEARNO PROSTIRANJE TRAJEKTORA	281
Slika 88: PK-50 – DIVERGENTNO PROSTIRANJE TRAJEKTORA	281
Slika 89: PK-51 – ISPRAVLJANJE TRAJEKTORA U ODNOSU NA HORIZONTALNU RAVAN	283
Slika 90: Pojmovno-značenjska struktura sheme OFF-3	290
Slika 91: Shema OFF-4	291
Slika 92: PK-52 – SKRETANJE NO SA PUTANJE	291
Slika 93: Pojmovno-značenjska struktura sheme OFF-4	298
Slika 94: Zrakasta struktura fraznog glagola <i>get in</i>	302
Slika 95: Zrakasta struktura fraznog glagola <i>come in</i>	305
Slika 96: Zrakasta struktura fraznog glagola <i>take in</i>	308
Slika 97: Zrakasta struktura fraznog glagola <i>come out</i>	311
Slika 98: Zrakasta struktura fraznog glagola <i>put out</i>	314
Slika 99: Zrakasta struktura fraznog glagola <i>get out</i>	317
Slika 100: Zrakasta struktura fraznog glagola <i>go on</i>	320
Slika 101: Zrakasta struktura fraznog glagola <i>put on</i>	323
Slika 102: Zrakasta struktura fraznog glagola <i>get on</i>	326
Slika 103: Zrakasta struktura fraznog glagola <i>get off</i>	330
Slika 104: Zrakasta struktura fraznog glagola <i>take off</i>	333
Slika 105: Zrakasta struktura fraznog glagola <i>go off</i>	336
Slika 106: Pojmovno-značenjska struktura partikule IN.....	372
Slika 107: Pojmovno-značenjska struktura partikule OUT.....	372
Slika 108: Pojmovno-značenjska struktura partikule ON.....	373
Slika 109: Pojmovno-značenjska struktura partikule OFF.....	373

Tipografske konvencije:

kurzivno:

oblik navođenja leksičke jedinice, primeri analiziranih leksičkih jedinica iz korpusa, pojmovi/termini na srpskom i engleskom jeziku, nazivi rečnika i korpusa

MALIM VERZALOM:

slikovne sheme, pojmovni domeni, kognitivni mehanizmi, prostorna i neprostorna značenja

polucрно:

naslovi, podnaslovi

Skraćenice:

S – SADRŽATELJ

SO – SADRŽANI OBJEKAT

N – NOSITELJ

NO – NOŠENI OBJEKAT

TR – TRAJEKTOR

OR – ORIJENTIR

TRJ – TRAJEKTORIJA

PK – prostorna konfiguracija

OXD – *Oxford Phrasal Verbs, Dictionary for Learners of English*, 2nd edition (2006), Oxford University Press

BNC – *British National Corpus*

eng. – engleski

I

UVOD

1.1. Predmet i polazište istraživanja

Predmet ovog istraživanja je semantička struktura fraznih glagola sa partikulama IN, OUT, ON i OFF u savremenom engleskom jeziku (npr. *take in, make out, get on i put off*). Analiza je izvršena na teorijskoj podlozi kognitivne lingvistike i usmerena je na sledeće aspekte značenja posmatranih fraznih glagola: motivisanost značenja, polisemičnost, idiomatičnost i značenjske odnose između fraznih glagola koji sadrže partikule suprotnog značenja.

Frazni glagoli oduvek su predstavljali onaj segment engleskog jezika koji je smatran 'problematičnim', kako sa stanovišta njihove teorijske analize tako i sa pozicija usvajanja jezika. Razlozi za to su brojni, od kojih ćemo izdvoji nekoliko ključnih koji su relevantni za ugao iz koga se vrši ovo istraživanje. Prvo, na planu definisanja jezičke kategorije koju nazivamo 'frazni glagoli', postoji barem onoliko različitih definicija, koliko i autora koji ih proučavaju. Drugo, ove jezičke jedinice ispoljavaju visok stepen idiomatičnosti i polisemičnosti, što umnogome otežava kako njihovu sintaksičku tako i njihovu semantičku analizu. Konačno, kao posledica prethodna dva razloga, ovi jezički izrazi predstavljaju, kako to kaže Rudzka-Ostyn (2003: 1), "veoma težak i neugodan segment leksikona/rečnika"¹, te se kao takvi veoma često doživljavaju kao 'nepremostiva' prepreka u procesu jezičkog usvajanja.

Paralelno sa prethodnim, važno je istaći da je definisanje pojma fraznog glagola oduvek izazivalo razne polemike. Različiti autori definišu kategoriju fraznih glagola na različite načine, shodno teorijama u čijim okvirima vrše istraživanja ili na osnovu specifičnih potreba samog predmeta istraživanja. Prva linija distinkcije odnosi se na pojam idiomatskih i neidiomatskih fraznih glagola. Druga je vezana za leksičku strukturu fraznog glagola, odnosno, da li se pod

¹ "... a notoriously difficult part of the lexicon." (Rudzka-Ostyn 2003: 1)

fraznim glagolom smatraju samo kombinacije glagola i (priloške) partikule ili i kombinacije glagola i predloga. Tako, na primer, samo pojedini autori (npr. Bolinger 1971, Lindner 1981, Hampe 2002) zagovaraju tezu o postojanju neidiomatskih fraznih glagola. Nasuprot tome, drugi lingvisti smatraju da je ključni kriterijum u definisanju pojma fraznog glagola *idiomatičnost*, te u frazne glagole ne ubrajaju neidiomatske frazne glagole koje označavaju kao slobodne sintaksičke kombinacije (npr. Live 1965, Palmer 1965, Quirk et al. 1985). Autori poput Fräsera (1976a), Lindner (1981) i Hampe (2002) pod fraznim glagolom smatraju isključivo kombinacije glagola i (priloške) partikule (npr. *tear off the label*, *find out a solution*), dok kombinacije glagola i predloga (npr. *look at the photo*, *rely on your friends*) nazivaju *predloškim frazama/glagolima* (*verb-preposition phrase* – Fraser 1976 i Lindner 1981, ili *prepositional verb* – Hampe 2002). U cilju isticanja razlike između fraznih glagola i predloških fraza, Bolinger (1971), Fraser (1976a) i Lindner (1981), koja se oslanja na nalaze prethodna dva autora, predlažu brojne sintaksičke kriterijume/testove, a mi ćemo, ilustracije radi, izložiti samo pojedine od njih: partikula se može naći iza objekta (npr. *He cut the branch off* vs. **He looked the picture at*), mogućnost ubacivanja adverbijala između glagola i predloške fraze (npr. *He turned suddenly off the road* vs. **He turned suddenly off the light*), topikalizacija predloške fraze (npr. *Up what did he climb?* vs. *Up what did he break?*) itd. Međutim, zahvaljujući primerima poput **He turned over a new leaf*, Lindner (1981: 19) zaključuje da granica između fraznih glagola i predloških fraza nije apsolutno jasna, i da ti testovi mogu predstavljati samo opšte tendencije, a nikako apsolutne kriterijume. U istom duhu, Hampe (2002: 16) ističe da su sintaksičke razlike između ovih dveju konstrukcija značajnije na neidiomatskom polu ovog kontinuuma, dok su manje omeđene kada su u pitanju idiomatske kombinacije. Ali odmah zatim, ova autorka, ipak, navodi dva testa² koji jasno ukazuju na razlike između idiomatskih kombinacija fraznih glagola i predloških fraza bez obzira na njihove unutrašnje semantičke karakteristike: formiranje nominala radnje, *his finding out of the truth* nasuprot **his looking after of the children*, i mogućnost pozicioniranja partikule iza pronominalizovanog objekta, *he tore it off* nasuprot **he looked it at*. Sa drugih pozicija, Dirven (2001a) i Rudzka-Ostyn (2003) u kategoriju *fraznog glagola* ubrajaju i tzv. prave frazne glagole i predloške glagole, ali samo idiomatske kombinacije obe vrste. U prilog tome svedoči sledeća tvrdnja koju iznosi Dirven (2001a: 5): "Frazni glagoli su kombinacije glagola i predloga, priloga

² Ova dva testa Hampe je preuzela od Fräsera (1976).

i partikula sa izvesnim stepenom idiomatičnosti, što podrazumeva da je značenje celovitog fraznog glagola različito od zbira značenja njegovih sastavnih delova”³.

Za potrebe ovog istraživanja, mi ćemo u analizu uvrstiti i one jezičke jedinice koje se u literaturi tradicionalno, na osnovu formalnog (sintaksičkog) kriterijuma, nazivaju pravi frazni glagoli kao i one koje se označavaju kao predložki glagoli i slobodne kombinacije. Drugim rečima, u naše istraživanje biće uključene gore pomenute jezičke jedinice (kombinacije glagola i partikule/predloga) bez obzira na to da li ta kombinacija sadrži svojstva koja se tradicionalno definišu kao idiomatska. Tako će u kategoriju fraznog glagola u okviru ovog istraživanja biti uključene i neidiomatske i idiomatske kombinacije glagola i partikule/predloga, tj. *neidiomatske* (eng. *literal*) – npr. *take out (a wallet)*, *cut off (a branch)* – i *idiomatske* (eng. *idiomatic*) frazne glagole – npr. *break in (a horse)*, *set (a dog) on somebody* ili *depend on somebody*. Pored potvrda koje u literaturi nalazimo za opravdanost uključivanja gore pomenutih jezičkih jedinica u našu analizu – idiomatskih i neidiomatskih kombinacija (npr. Bolinger 1971, Lindner 1981, Hampe 2002) ili onih jedinica koje se tradicionalno smatraju pravim fraznim glagolima i predložkim glagolima (npr. Dirven 2001 i Rudzka-Ostyn 2003) – utemeljenje za to nalazimo i u referentnom rečniku fraznih glagola (*Oxford Phrasal Verbs, Dictionary for Learners of English*, 2nd edition (2006), Oxford University Press), koji predstavlja jedan od dva ključna izvora na kojima je bazirana jezička građa odabrana za analizu. Naime, ovaj rečnik fraznih glagola sadrži i idiomatske i neidiomatske kombinacije onih jezičkih jedinica koje se tradicionalno smatraju ili pravim fraznim glagolima ili predložkim glagolima. Na ovaj način, frazni glagol može se predstaviti kao kategorija prototipske strukture, pri čemu se idiomatske kombinacije nalaze u centru kategorije, dok se neidiomatske, slobodne kombinacije nalaze na njenoj periferiji. Premošćavanje jaza između neidiomatskih i idiomatskih fraznih glagola kroz prototipsku definiciju za nas je važno iz još jednog razloga. Naime, u duhu teorijske podloge ovog istraživanja, neophodno je u analizu uključiti i neidiomatske frazne glagole, jer oni najčešće nose osnovno, prototipsko, prostorno značenje u prototipsko-zrakastoj strukturi posmatranih fraznih glagola, dok se na njega nadovezuju proširena, metaforička i neretko idiomatska značenja (npr.

³ ”Phrasal verbs are combinations of verbs and prepositions, adverbs, and particles with a certain degree of idiomaticity, which means that the whole of the phrasal verb has a meaning which is more than the sum of its parts.” Dirven (2001a: 5)

take in food→*take in details*→*take in what happened*). Sa druge strane, uključivanje predloških fraza temelji se i na činjenici da se jedna leksička kombinacija sastavnog glagola i sastavne priloške partikule ili predloga može upotrebljavati na različitim polovima gore opisanog kontinuuma, na šta ukazuje Silvestre (2009a: 221–226)⁴: kao slobodna kombinacija – npr. *building a car factory on a former airport*, kao predloški glagol – npr. *they lacked the will to build on this tradition* ili kao pravi frazni glagol – npr. *this is something we could build on*, što implicira da takva podela uglavnom proističe iz sintaksičko-gramatičkih ograničenja, a ne iz semantičke prirode takve leksičke jedinice. U našu analizu biće uključen još jedan tip konstrukcije koji potpada pod kategoriju fraznih glagola – *frazno-predloški glagol* (eng. *phrasal-prepositional verb*), koji predstavlja kombinaciju prelaznog ili neprelaznog fraznog glagola i predloške fraze (npr. *keep up with* ili *get down to*). Potvrdu ovakvih konstrukcija nalazimo kod Quirk et al. (1985 :1156–1161), Hampe (2002: 17) i Rudzka-Ostyn (2003: 1). Kada je u pitanju ovaj tip leksičkih jedinica, fokus našeg istraživanja usmeren je na prva dva elementa u sastavu ovih tročlanih izraza, što je u skladu sa postavljenim hipotezama i ciljevima.

Pre nego što pažnju usmerimo na razloge zbog kojih smatramo da je kognitivnolingvistički pristup najadekvatniji za bavljenje fraznim glagolima kao tradicionalno neugodnom oblašću proučavanja, najpre ćemo se osvrnuti na razloge za odabir engleskih fraznih glagola sa partikulama suprotnog značenja, IN–OUT, odnosno, ON–OFF, za predmet proučavanja. Naime, gore pomenuti frazni glagoli zavređuju detaljnije istraživanje, s obzirom na to da su neki od njih prethodno obrađivani u teorijsko-metodološkim okvirima kognitivne lingvistike (Lindner 1981, 1982, Yeagle 1983, Morgan 1997, Hampe 1997, 2002, Dirven 2001a, 2001b, Rudzka-Ostyn 2003 i dr.), ali nisu proučavani u sistemu koji uključuje dva para partikula suprotnog značenja koje izviru iz dveju temeljnih slikovnih shema, niti u svetlu novijeg razvoja teorijskog aparata kognitivne semantike. Pomenute leksičke jedinice sa partikulama suprotnog značenja, IN–OUT, odnosno, ON–OFF, po svom značenjskom sadržaju sačinjavaju koherentne podsisteme u okviru sistema osnovnih termina SADRŽAVANJA, sa jedne strane, na čijim značenjskim polovima se nalaze partikule IN i OUT, i NOŠENJA, na čijim značenjskim polovima se nalaze partikule ON i OFF. Štaviše, ova dva podsistema neretko se preklapaju na planu leksičkog značenja. Stoga,

⁴ Uprkos tome, ovaj autor, za potrebe svoga istraživanja, zadržava tradicionalnu podelu na *prave frazne glagole* i *predloške glagole*.

smatramo da bi ispitivanje značenjske strukture i međusobnih značenjskih odnosa fraznih glagola u okviru sistema koji uključuje dva para gore navedenih partikula suprotnog značenja moglo da pruži određene zaključke relevantne ne samo za značenjsku strukturu posmatranih fraznih glagola, već i za teoriju značenja uopšte.

Da bismo obrazložili razloge zbog kojih smo se opredelili za kognitivnolingvistički pristup u ispitivanju semantičke strukture posmatranih fraznih glagola, prvo ćemo se usredsrediti na osnovne razlike između gore pomenutog i tradicionalnog pristupa u proučavanju leksičkog značenja, odnosno, značenja fraznih glagola. U tradicionalno orijentisanim studijama koje se bave fraznim glagolima, interesovanje za proučavanje semantičke strukture ovih leksičkih jedinica nije bilo naročito veliko. Većina ovih studija (npr. Live 1965, Palmer 1965, Fraser 1976a, u najvećem delu i Bolinger 1971) posmatrala je ove jezičke jedinice kroz prizmu njihove sintaksičke strukture, sa osobitim naglaskom na kriterijume, u vidu najrazličitijih sintaksičkih testova, na osnovu kojih se jezičke jedinice koje se tradicionalno označavaju kao pravi frazni glagoli razlikuju od njima sličnih konstrukcija (npr. predloških fraza ili slobodnih kombinacija). Semantičkom strukturom ovih jezičkih jedinica bavili su se retki autori, među kojima se izdvajaju Bolinger (1971) i Lipka (1972), koji ističu da osnovno značenje fraznog glagola pripada sastavnom glagolu, pri čemu ga sastavna partikula na neki način modifikuje. Kao posledica takvog pristupa, značenje partikule, samim tim i fraznog glagola, nije posmatrano kao *sistematsko*, već *proizvoljno*, što je ograničavalo temeljan pristup i analizu fraznih glagola iz ugla semantike. U tom smislu, frazni glagoli posmatrani su ili kao u potpunosti kompozicionalni (moguće ih je semantički analizirati na osnovu značenja sastavnih delova), što je bio slučaj sa neidiomatskim fraznim glagolima, ili nekompozicionalni, pri čemu se smatralo da partikula nema nikakvo značenje, što je slučaj sa idiomatskim fraznim glagolima (npr. Fraser 1976). Doduše, pojedini autori (npr. Bolinger, 1971) govore više u prilog učešća partikule u ukupnom značenju fraznog glagola, ali bez ikakvog sistematskog prikaza uloge sastavne partikule u njegovom ukupnom značenju, navodeći pritom mnoge primere gde partikula ne doprinosi ukupnom značenju fraznog glagola.

Tek sa pojavom studija poput Brugman (1981) i Lindner (1981), koje se oslanjaju na koncept 'prostorne gramatike' koji je razvio Langacker, otvara se teren za sistematično proučavanje semantičke strukture fraznih glagola koje je organizovano oko značenja sastavnih

partikula. Njihovo rasvetljavanje značenjske strukture leksičke jedinice *over* (Brugman, 1981) i fraznih glagola sa partikulama *out* i *up* (Lindner, 1981) postavilo je temelje za dalja semantička istraživanja predloga i partikula, samim tim i fraznih glagola, u čiji sastav pomenuti jezički elementi ulaze. U svetlu svoje analize, Brugman (1981) ističe da višeznačna leksička jedinica obrazuje kategoriju prototipske strukture, a da njena različita značenja koja su međusobno povezana predstavljaju članove te kategorije značenja. Na osnovu utemeljenosti u fizičkom iskustvu, ova autorka navodi da se gotovo sva značenja leksičke jedinice *over* mogu predstaviti pomoću prostornih konfiguracija, pri čemu se prostorna značenja proširuju u apstraktne domene. Sa druge strane, Lindner (1981), koja je utvrđivala stepen motivisanosti značenja fraznih glagola koji su bili predmet njenog istraživanja, iznosi sledeće glavne tvrdnje: a) partikule, gotovo sistematski, učestvuju u ukupnom značenju fraznih glagola, b) partikule *up* i *out* imaju mnoga značenja, prostorna i apstraktna, c) razna značenja posmatranih partikula povezana su na takav način da pripadaju sistematskim konceptima *up* i *out*. Na ovaj način, ovi autori stavljaju akcenat na *motivisanost značenja* koja podrazumeva da se jezički izrazi ne smatraju plodom proizvoljno formiranih odnosa između reči nekog jezika, već da su posledica dejstva različitih kognitivnih mehanizama koji izviru iz njihovog pojmovno-značenjskog okvira. Shodno tome, zaobilazi se podela značenja (a time i jezika) na doslovna i figurativna, već se ona posmatraju kao rezultat sistematskog postojanja i delovanja različitih konstrukata ljudskog uma. U tom smislu, Lindner (1981: 73) govori o delimičnoj motivisanosti značenja fraznih glagola, odnosno, ističe da je semantička analiza stvar stepena *kompozicionalnosti*, pri čemu značenja delova te složene jezičke strukture ne moraju biti doslovna da bi bila izrazita u ukupnom značenju celovitog fraznog glagola. Njeni nalazi koji ukazuju da su frazni glagoli delimično kompozicionalni, odnosno, da ih je moguće semantički analizirati na osnovu značenja sastavnih delova, u suprotnosti su sa gore prezentovanim tradicionalnim sagledavanjem značenja ovih jezičkih jedinica. Na motivisanost leksičkog značenja ukazuje i Yeagle (1983), koja utvrđuje prototipične značenjske strukture partikule *off* u domenu prostora i njihova proširenja na apstraktna značenja.

Lakoff (1987: 416–461), koji razrađuje i dopunjuje analizu leksičke jedinice *over* koju je izvršila Brugman (1981) sa posebnim akcentom na ulozi slikovnih shema i njihovih transformacija u opisivanju posmatranih značenja, takođe potvrđuje prethodne navode da značenje nije proizvoljno, već *motivisano*. Kako Lakoff (1987: 438) ukazuje, suština motivisanosti značenja leži u tome da se proširenja značenja ne mogu *predvideti*, ali se mogu

objasniti na osnovu pripadnosti pojmovnom sistemu i utemeljenosti u iskustvu. Dalje, ovaj autor takođe predlaže da se značenja polisemičnih jezičkih jedinica mogu predstaviti kao radijalna (zrakasta) kategorija prototipske strukture, što podrazumeva da se značenja proširuju od centra ka periferiji kategorije. Ovaj pristup u proučavanju leksičkog značenja zagovara i Taylor ([1989] 2003) koji navodi da se polisemična struktura određene leksičke jedinice može organizovati pomoću 'značenjskih lanaca', pri čemu svaka 'karika' u tom sistemu može biti izvor daljeg ulančavanja značenja.

Na bazi ovih nalaza nadalje se u kognitivnolingvističkoj literaturi sve više učvršćuje teza o dubokoj semantičkoj motivisanosti i visokom stepenu semantičke kompozicionalnosti ovih jezičkih jedinica, a čvrste dokaze za to nalazimo u radovima kao što su: Morgan (1997) – razmatra određene aspekte motivisanosti značenja pojedinih fraznih glagola sa partikulom *out* sa naglaskom na metaforička proširenja njihovih značenja; Hampe (2000) – usredsređuje se na semantičku kompozicionalnost fraznih glagola koja je rezultat dejstva različitih pojmovnih metafora i metonimija koje leže u osnovih njihovih sastavnih komponenti; Dirven (2001a) – primenjuje zrakasti mrežni model u objašnjavanju polisemične strukture pojedinih fraznih glagola; Rudzka-Ostyn (2003) – objašnjava motivisanost značenja sedamnaest partikula koje ulaze u sastav engleskih fraznih glagola na osnovu metaforičke konceptualizacije.

Na osnovu svega izloženog, osnovne razlike između tradicionalnog i kognitivnolingvističkog pristupa u proučavanju fraznih glagola možemo rezimirati na sledeći način:

Tabela 1: Osnovne razlike između tradicionalnog i kognitivnolingvističkog pristupa u proučavanju fraznih glagola

<i>Tradicionalni pristup:</i>	<i>Kognitivnolingvistički pristup:</i>
Pripadnost isključivo jeziku	Pripadnost pojmovno-jezičkom sistemu
Arbitrarnost	Motivisanost (delimična)
Nekompozicionalnost	Kompozicionalnost (delimična)
Fokus na sintaksi	Fokus na semantici
Nesistematičnost	Sistematičnost

Uzimajući u obzir gore izložena razmatranja, mišljenja smo da kognitivnolingvistički pristup značenju obezbeđuje adekvatan okvir za uspešno utvrđivanje značenjske strukture posmatranih fraznih glagola. Kao prvo, fokus kognitivnolingvističkog pristupa je na semantici, što je u skladu sa predmetom proučavanja. Kao drugo, s obzirom na mogućnost barem delimične raščlanjivosti celovitih fraznih glagola na sastavne delove, otvara se prostor za utvrđivanje doprinosa sastavnih delova u ukupnom značenju ispitivanih fraznih glagola. Kao treće, omogućava se sistematski opis organizacije značenja posmatranih fraznih glagola. Konačno, odabir ovog pristupa pruža potpuniji uvid ne samo u jezički sistem kojem posmatrane jezičke jedinice pripadaju, već i uvid u čovekovo vanjezičko (i prejezičko) iskustvo.

1.2. Ciljevi istraživanja

U skladu sa formulisanim predmetom istraživanja i nalazima prethodnih istraživanja na polju semantike fraznih glagola, glavni ciljevi ovog istraživanja bili bi sledeći:

1. Utvrditi značenjsku strukturu posmatranih fraznih glagola.

2. Ispitati motivisanost polisemije posmatranih fraznih glagola a) sa stanovišta kognitivnih mehanizama koji leže u osnovi proširenja značenja b) sa stanovišta semantičke interakcije između glagola i partikule.
3. Ispitati značenjske odnose između posmatranih fraznih glagola koji sadrže partikule suprotnog značenja.
4. Razraditi integrisani model kognitivnolingvističke analize značenja posmatranih fraznih glagola.

U vezi sa prezentovanim ciljevima istraživanja, smatramo da teorijski postulati kognitivne semantike predstavljaju odgovarajući okvir za vršenje temeljne semantičke analize fraznih glagola kao jezičkog segmenta koji se pokazao veoma nezahvalnim za semantičko proučavanje kroz prizmu tradicionalnog, prekognitivističkog pristupa. Tako ćemo istovremeno na primeru posmatranih fraznih glagola proveriti i eksplanatorni potencijal kognitivne semantike.

1.3. Hipoteze istraživanja

U radu se polazi od nekoliko pretpostavki formulisanih na osnovu prethodnih istraživanja značenjske strukture engleskih fraznih glagola (Bolinger 1971, Lipka 1972, Fraser 1976, Brugman 1981, Lindner 1981, 1982, Yeagle 1983, Morgan 1997, Dirven 2001a, 2001b, Rudzka-Ostyn 2003, Hampe 2000, 2002 i dr.), teorijsko-metodoloških postavki i nalaza kognitivne lingvistike (Lakoff/Johnson [1980] 2003, Talmy 1983, 2000, Lakoff 1987, Langacker 1987a, Johnson 1987, Rudzka-Ostyn 1988, Zellinski-Wibbelt 1993, Taylor [1989] 2003, Gibbs 1994, Cuyckens/Zawada 2001, Nerlich et al. 2003, Croft/Cruse 2004, Geerearts 2006, Geeraerts/Cuyckens 2007 itd.) i nalaza preliminarnog ispitivanja reprezentativne jezičke građe sprovedenog za potrebe ovog istraživanja:

1. Posmatrani frazni glagoli ispoljavaju visok stepen idiomatičnosti i polisemičnosti, ali su njihova značenja ipak u značajnoj meri motivisana.
2. Motivisanost značenja posmatranih fraznih glagola moguće je objasniti uz pomoć teorijskog aparata kognitivne lingvistike.

3. Na motivisanost osnovnih značenja posmatranih fraznih glagola prvenstveno utiču slikovne sheme SADRŽAVANJA i NOŠENJA koje leže u osnovi značenja njihovih sastavnih partikula.
4. Polisemična struktura posmatranih fraznih glagola može se predstaviti kao zrakasta kategorija prototipske strukture.
5. U polisemičnoj strukturi posmatranih fraznih glagola nadovezivanje značenja može biti motivisano a) slikovnohematskim značenjem sastavnih partikula, b) značenjem sastavnog glagola i c) značenjem celovitog fraznog glagola; pri tome se može utvrditi koja vrsta motivisanosti preovlađuje.
6. Frazni glagoli koji sadrže partikule suprotnog značenja ispoljavaju složene međusobne značenjske odnose, u zavisnosti od vrste motivisanosti nadovezivanja značenja u polisemičnoj strukturi fraznog glagola.

1.4. Jezička građa odabrana za analizu

Analiza je izvršena na korpusu koji obuhvata 1104 fraznih glagola sa 2364 značenja⁵. Ova jezička građa bazirana je na dva ključna izvora: referentnom rečniku fraznih glagola i reprezentativnom elektronskom korpusu engleskog jezika. Za osnovni popis fraznih glagola koji su predmet našeg istraživanja koristili smo jedan od najreferentnijih i najsavremenijih rečnika fraznih glagola u engleskom jeziku (rečnik se sastoji od sedam hiljada fraznih glagola, što je približan broj glagola koje navode i drugi rečnici fraznih glagola koji postoje na tržištu), *Oxford Phrasal Verbs, Dictionary for Learners of English*, 2nd edition (2006), Oxford University Press. Nakon popisa, izdvojili smo sva zasebna značenja koja su kao takva izdvojena u rečniku. Zatim smo izvršili njihovu potvrdu u elektronskom korpusu engleskog jezika *British National Corpus (BNC)*, korpusu engleskog jezika koji sadrži preko sto miliona primera pisanog i govornog savremenog engleskog jezika iz najrazličitijih izvora (književnih dela, novinskih tekstova,

⁵ Tačan broj fraznih glagola i značenja za svaku partikulu (*in*, *out*, *on* i *off*) ponaosob biće naveden u odeljku o izboru građe za ovo istraživanje kao i na početku poglavlja koja se bave semantičkom analizom svake od navedenih partikula.

članaka iz naučnih publikacija i sl.). O načinu izbora građe i odabiru primera više reči biće u odeljku u vezi sa metodološkim postupkom istraživanja.

1.5. Struktura rada i organizacija izlaganja

Rad je strukturiran na sledeći način. U drugom poglavlju daćemo pregled dosadašnjih proučavanja semantike engleskih fraznih glagola kao i pregled najvažnijih postavki kognitivne semantike koje čine teorijsko-metodološku podlogu za ovo istraživanje. Sa jedne strane, posebno ćemo se usredsrediti na razlike između prekognitivističkog (tradicionalnog) i kognitivnolingvističkog pristupa u proučavanju značenjske strukture fraznih glagola. Sa druge, usmerićemo se na različite teorijsko-metodološke konstrukte kognitivne semantike koje ćemo primeniti u analizi sledećih aspekata značenja posmatranih fraznih glagola: polisemičnost, idiomatičnost, motivisanost značenja i složenost međusobnih značenjskih odnosa. Takođe, predstavimo metodološki postupak koji smo primenili prilikom odabira građe, kao i pravce/tokove našeg istraživanja.

Treće poglavlje sadrži rezultate istraživanja i diskusiju dobijenih nalaza. S obzirom na predmet i prirodu istraživanja, ovo poglavlje se sastoji od četiri celine. U prvom delu, vršimo semantičku analizu i klasifikaciju svih zabeleženih prostornih i neprostornih značenja unutar pojmovno-značenjske strukture posmatranih fraznih glagola sa partikulama *in*, *out*, *on* i *off* za svaku partikulu ponaosob, sa stanovišta kognitivnih mehanizama koji leže u osnovi proširenja značenja (slikovnohematskih transformacija shema SADRŽAVANJA i NOŠENJA, pojmovne metafore i metonimije) i iz ugla semantičke interakcije između glagola i partikule. U drugom delu, oslanjajući se na nalaze dobijene u prvom delu, predstavljamo semantičke mreže za odabrane reprezentativne frazne glagole u vidu zrakaste kategorije prototipske strukture. U trećem delu, koji se takođe temelji na nalazima do kojih smo došli u prvom delu analize, pažnja je usmerena na različite aspekte semantičke interakcije između sastavnog glagola i sastavne partikule i načine na koje ona učestvuje u motivisanosti značenja celovitog fraznog glagola. Konačno, u četvrtom delu, na osnovu nalaza i rezultata dobijenih iz prvog i trećeg dela, ispitujuemo različite međusobne značenjske odnose posmatranih fraznih glagola, sa naročitim

naglaskom na sledeće semantičke relacije: suprotstavljanje značenja (antonimija), približavanje značenja (sinonimija) i podređenost značenja (hiponimija/troponimija).

U četvrtom, završnom poglavlju iznosimo i rezimiramo rezultate istraživanja, predložimo teorijske zaključke zasnovane na izvršenoj semantičkoj analizi i ukazujemo na moguće implikacije dobijenih nalaza.

II

TEORIJSKO-METODOLOŠKI OKVIR

2.1. Pregled literature

2.1.1. Prekognitivistička istraživanja fraznih glagola

Ispitivanja fraznih glagola pre pojave kognitivne lingvistike (npr. Live 1965, Palmer 1965, Anastasijević 1968, Fraser 1976a, u najvećem delu i Bolinger 1971 i dr.) bila su u vezi sa njihovom sintaksičkom strukturom i utvrđivanjem različitih testova pomoću kojih su se tzv. 'pravi' frazni glagoli razlikovali od sličnih jezičkih jedinica, na primer, slobodnih kombinacija ili predloških fraza. Što se tiče semantičkog aspekta ovih jezičkih jedinica, na njega su bili usmereni Bolinger (1971) i Lipka (1972) koji su isticali da osnovno značenje celovitog fraznog glagola pripada sastavnom glagolu, dok je uloga sastavne partikule da to značenje na neki način modifikuje. Fraser (1976) se uglavnom usredsređuje na sintaksu fraznih glagola u okviru transformaciono-generativne gramatike, a semantikom se bavi samo da dokaže da glagoli daju značenje fraznom glagolu, a ne partikule. Bolinger (1971) se, u najvećem delu, bavi sintaksom fraznih glagola predlažući najmanje devet različitih testova⁶ za njihovo definisanje, ali u izvesnoj meri posvećuje pažnju i sematičkim obeležjima sastavne partikule, kao i aspektu i prozodiji fraznih glagola. Sada ćemo se ukratko osvrnuti na četiri studije (Anastasijević 1968, Bolinger 1971, Lipka 1972 i Fraser 1976a) koje naročito doprinose rasvetljavanju sintaksičke (a delom i semantičke) dimenzije ovih jezičke jedinice, pogotovu poslednje tri, koje posebno razmatraju i pitanja o semantičkoj prirodi fraznih glagola.

Studija koju sprovodi Anastasijević (1968) prvenstveno je posvećena sintaksi dvočlanog glagola, iako se povremeno, kako sama autorka ističe (1968: 130), "zalazi i u raspravu istorijskih problema, ukoliko je to relevantno za razumevanje sadašnjeg stanja". U ovoj studiji akcenat je na demarkaciji adverba i prepozicije, odnosno, na razgraničenju dvočlanog glagola od analognih

⁶ Pojedine primere ovih testova već smo predočili u prethodnom delu izlaganja.

jezičkih tvorevina sa predlogom⁷. Rezultat ove studije su četiri principa koji omogućavaju ovakvo razgraničenje. Prvi princip je princip supstitucije kojim je obuhvaćen međusobni odnos glagola i partikule, a pomoću ostalih principa – promene reda reči, supstitucije imeničkog zameničkim objektom i proširenja govornog niza – ističu se različite relacije koje dvočlani glagol nameće drugim, tipično imeničkim i zameničkim rečima u rečenici. Sada ćemo ukratko ilustrovati pomenute principe: supstitucija – npr. u rečenici, *Am I to assume that Miss Chandler was persuaded not to break off the engagement*, dvočlani glagol *break off* predstavlja jednu smisaonu celinu koja se može zameniti sinonimom od jedne reči, *to terminate* ili *to end*, pri čemu se nimalo ne pomera strukturalno značenje cele rečenice; promena reda reči – npr. ako uporedimo jezičku jedinicu *get up* u rečenicama, *If you get up the stairs, the first door on the right is bedroom* i *I helped him to get up his stuff for his old symposium*, videćemo da će u slučaju promene reda reči prva rečenica postati nepravilna **If you get the stairs up...*, dok će u drugoj rečenici način izražavanja ostati ispravan *I helped him to get his stuff up...*, što znači da je jezička jedinica *up* u drugom slučaju autentičan adverb, dok je u prvom u pitanju predlog/prepozicija; supstitucija imeničkog zameničkim objektom – npr. *Look after my little brother*, gde kao zamena objektu *my little brother* služi zamenica *him*, te imamo *look after him*, a ne **look him after*, što potpuno odgovara sintaksičkom obrascu rečenice sa predložkom frazom; i proširenje govornog niza – npr. *He looked carefully up the street to see whether there were any people about* i **I looked carefully up that word the other day*, pri čemu je ubacivanje adverbijala, u našim primerima *carefully*, moguće samo ako je reč o predložkoj frazi. Sa ciljem da bi nalazi njenog istraživanja, kako sama autorka navodi "imali punu vrednost" (Anastasijević 1968: 132), ona sprovodi ispitivanje svih mogućih pozicionih obrazaca dvočlanog glagola svrstavajući ih u dve velike klase: klasu sa intranzitivnim i klasu sa tranzitivnim dvočlanim glagolima.

Kao što smo već naglasili, za naše istraživanje iz ugla semantike posebno su zanimljiva tri autora, Bolinger (1971), Lipka (1972) i Fraser (1976a, 1976b), kao i njihov odnos prema semantici fraznih glagola sa aspekta uloge sastavne partikule u ukupnom značenju celovitog fraznog glagola. Konkretnije rečeno, da li sastavna partikula doprinosi ukupnom značenju fraznog glagola, i ako da, u kolikoj meri to čini. U Fraserovom sistemu, partikule ne učestvuju u

⁷ Drugim rečima, reč je o razlici između leksičkih jedinica u literaturi poznatijim kao tzv. 'pravi' frazni glagoli i predložki glagoli.

ukupnom značenju fraznog glagola. Ova tvrdnja proističe iz njegovog stava da su, po definiciji, frazni glagoli idiomi tako da, po autorovim rečima, "ne postoji nikakva semantička informacija koju bilo koji sastavni deo idioma sadrži"⁸ (1976b: 115). Stoga, on u nastavku tvrdi da su adverbijali one jezičke jedinice koje imaju značenje, a ne partikule. Za razliku od Bolingera (1971) i Lipke (1972), Fraser u frazne glagole (on ih naziva *verb-particle constructions*) ubraja isključivo one kombinacije glagola i partikule koje imaju idiomatsko značenje, poput *look up* i *eke out* u sledećim primerima: *He looked up the information* i *They could barely eke out a living*. Suprotno njima, jezičke izraze kao što su *toss up* i *take out* u rečenicama *He tossed up the ball* i *She took out her wallet* ne smatra fraznim glagolima i oblike *up* i *out* analizira kao priloge, pri čemu su oni semantički nezavisni od sastavnog glagola, pa njihova značenja tumači kao neidiomatska. Dalje, on nastoji nizom testova da dokaže da je razlika između idiomatskih i neidiomatskih kombinacija odraz razlike u njihovoj sintaksičkoj strukturi, što brojnim primerima osporava Lindner (1981) na temelju nalaza do kojih dolazi Bolinger (1971), i zaključuje da takva distinkcija nije apsolutno jasna, te da takvi testovi mogu predstavljati opšte tendencije, a nikako apsolutne kriterijume.

Prema Bolingeru (1971), i idiomatske i neidiomatske kombinacije glagola i partikule mogu se nazvati fraznim glagolima. On opovrgava prethodnu tvrdnju Frasiera zaključujući da se razlike između idiomatskih i neidiomatskih kombinacija ne mogu najbolje iskazati kroz sintaksu, već te razlike proističu iz semantičkih svojstava tih jezičkih jedinica. Što se značenja partikule tiče, nasuprot Frasieru, Bolinger utvrđuje da partikula ima razna značenja, što se može najbolje predstaviti na primeru partikule *up* (1971: 98–99). On pokazuje da osnovno direkciono značenje (eng. *primitive directional meaning*), koje može biti ili doslovno (*cilmb up*) ili metaforičko (*hold up*), može postati prošireno direkciono značenje (*Has he turned up yet?*). On, štaviše, navodi da je u ovom primeru nešto što je GORE vidljivo "something 'up' is visble"). U nastavku, ovaj autor navodi da se doslovna značenja partikule *up* 'nijansiraju' u tri vrste perfektivnih značenja: prvo značenje označava neko rezultatno stanje (npr. *The ice broke up*), drugo se odnosi na neki proces koji je otpočeo ili se završio (npr. *We can't just give up*) i treće podrazumeva da je neki proces dostigao visok stepen inteziteta (npr. *Speed up the engine*). Iako Bolinger smatra da sastavna partikula nosi značenje u velikom broju slučajeva, ipak, postoji znatan broj fraznih

⁸ "There is no semantic information associated with any component part of an idiom", Fraser (1976b: 115).

glagola gde on partikuli, čak ni glagolu, ne pripisuje nikakvo značenje u ukupnom značenju fraznog glagola. U cilju ilustrovanja ove tvrdnje, navešćemo sledeći primer: nijedna definicija sastavnog glagola *to shape* niti sastavne partikule *up*, bile one doslovne ili aspektualne, ne može objasniti ukupno značenje fraznog glagola *shape up* u rečenici, *If he doesn't shape up I'm going to fire him* (1971: 114).

Lipka (1972) verovatno predstavlja najsveobuhvatniju semantičku studiju fraznih glagola u prekognitivističkoj tradiciji. Sa jedne strane, on vrši temeljnu semantičku klasifikaciju fraznih glagola i grupiše ih kao deadjektivne (npr. *smooth out* – 'make something smooth'), denominalne (npr. *roll up* – 'turn something into a roll') i deverbale (npr. *blow out a candle* – 'extinguish/by blowing'). Ostali frazni glagoli, koji ne pripadaju gore navedenim vrstama, mogu biti redundantni, u slučaju kada je upotreba partikule opcionalna (npr. *eat up*), partikula u funkciji priloga (npr. *read out* 'aloud') ili idiomi, kada se frazni glagol ne može sematički analizirati (1972: 115). Sa druge strane, ovaj autor predstavlja semantiku fraznih glagola kroz semantičke formule, tj. raznovrsne kombinacije semantičkih obeležja: 'formatore' {BE/BECOME/CAUSE +BECOME} i 'designatore' {LOCATION/POSITION/STATE} (1972: 69–70). Što se tiče učestvovanja partikule u ukupnom značenju fraznog glagola, u nekim slučajevima joj pripisuje značenje, npr. kada se radi o 'semantički istrošenim' glagolima (npr. *to make*, *to do* i *to put*) dok u drugim slučajevima ističe odsustvo značenja partikule (npr. frazni glagol *black out* u potpunosti crpi značenje iz prideva *black*). Napomenimo na kraju da Lipka, ipak, dovodi u vezu određena obeležja sa pojedinim partikulama, ali ne nudi nikakvo temeljnije objašnjenje. Ilustracije radi, on obeležja [+PRAZNO], [-UNUTRA], [-PROCES] i [-BLIZINA] povezuje isključivo sa fraznim glagolima koji sadrže partikulu *out* (1972: 214). Kako Lindner (1981: 35) rezimira, Lipka (1972) većinu tih obeležja posmatra kao sastavni deo ukupnog značenja fraznog glagola, dok ih samo povremeno pripisuje partikuli.

2.1.2 Kognitivnolingvistički pristup u proučavanju fraznih glagola

Za razliku od tradicionalnog viđenja fraznih glagola predstavljenog u prethodnom delu izlaganja, studije na koje ćemo se usredsrediti u ovom delu podrazumevaju kognitivnolingvistički pristup proučavanju fraznih glagola. Naime, ove studije (npr. Lindner 1981, Lindner 1982, Yeagle 1983, Kövecses/Szabo 1996, Morgan 1997, Hampe 1997, Hampe

2000, Dirven 2001a, Rudzka-Ostyn 2003 i dr.) posmatraju frazne glagole sa teorijsko-metodoloških pozicija kognitivne semantike, odnosno, bave se rasvetljavanjem značenja fraznih glagola iz ugla konceptualizacije značenja, semantičke motivisanosti i (delimične) kompozicionalnosti ovih jezičkih jedinica, i kao takve, predstavljaju polaznu osnovu i za naše istraživanje.

U iscrpnoj leksičko-semantičkoj analizi engleskih fraznih glagola⁹ Lindner (1981) proučava značenjsku strukturu partikula *out* i *up* u okviru teorijskih postulata Langackerove 'prostorne gramatike' (eng. Space Grammar), iz koje se kasnije razvila Kognitivna gramatika (Langacker 1987a, 1987b, 2006 itd.). Glavna tvrdnja njenog rada je da partikule nedvosmisleno doprinose ukupnom značenju sastavnog fraznog glagola i na korpusu od 600 primera sa partikulom *out* i 1200 primera sa *up* ona dokazuje da partikule motivišu značenja fraznih glagola čiji su sastavni deo. Ovakav pristup problematici semantike fraznih glagola, nasuprot do tada uvreženom mišljenju da značenja partikula nisu ni povezana ni motivisana, otvara mogućnost njihove semantičke analize i kompozicionalnosti pri čemu su, kako sama autorka kaže (1981: 73), ovi jezički izrazi semantički raščlanjivi barem u izvesnoj meri. Shodno predmetu našeg istraživanja, mi ćemo posebnu pažnju posvetiti njenoj analizi partikule *out*. Naime, njena analiza partikule *OUT* potvrdila je postojanje tri osnovne shematske strukture posmatrane partikule *OUT* (autorka ih je označila sa *OUT-1*, *OUT-2* i *OUT-3*) a koja se mogu sistematski i dosledno proširiti tako da pokriju značenje svih posmatranih fraznih glagola. Primeri koji se mogu podvesti pod shemu *OUT-1* profilišu niz konfiguracija između dva konkretna ili apstraktna entiteta, pri čemu se putanja *TRAJEKTORA* određuje u odnosu na *ORIJENTIR*¹⁰ koji je na neki način odvojen, zaseban, tj. trajektor i orijentir su odvojeni entiteti, predmeti, objekti, itd. (npr. *She went out of the room, She picked out two pieces of candy*). Na osnovu nalaza do kojih je ova autorka došla, shema *OUT-1* predstavlja prototip značenjske mreže partikule *out*, ili preciznije, prototipičnu shemu pod koju se mogu podvesti njena sledeća značenja: *SADRŽATELJ* je zatvoreni prostor (npr. *The cat jumped*

⁹ U svojoj studiji, ova autorka ne koristi termin *phrasal verbs*, već termin *Verb Particle Constructions*.

¹⁰ U okviru pojmovnog profilisanja koje izvire iz već pomenute 'prostorne gramatike', prostorni odnosi između entiteta se posmatraju iz ugla entiteta koji je izabran za primaran fokus (koji se obično naziva *TRAJEKTOR*) i entiteta koji služi kao referentni objekat u odnosu na koji se primarni objekat profiliše (koji se obično naziva *ORIJENTIR*). O ovome biće više reči u odeljku o konceptualizaciji značenja, odnosno, kad budemo govorili o profilisanju kao osnovnom deskriptivnom sredstvu u našem istraživanju.

out), SADRŽANI OBJEKAT je pripadnik neke grupe ili skupa (SADRŽATELJA) (npr. *Weed out the ones we don't want*), i slučaj kad SADRŽANI OBJEKAT prestaje da postoji (npr. *Smooth out the wrinkles*). Sa druge strane, shema OUT-2 podrazumeva promenu u obliku jednog entiteta, tj. dolazi do promene od početnog do krajnjeg oblika TRAJEKTORA – u tom slučaju trajektor se širi, zauzima veću površinu, postaje veći u odnosu na početni oblik (npr. *Roll out the cookie dough*, *Stretch out the rope*). Važno je naglasiti da u ovom značenju trajektor je isti kao i orijentir (TRAJEKTOR = ORIJENTIR, *cookie dough* i *rope* su ujedno i trajektor i orijentir), što Lindner (1981: 122) označava terminom 'refleksivni trajektor'. U vezi s tim, Lakoff (1987: 430) navodi da je otkriće pojma *refleksivnog trajektora* možda jedan od najvećih nalaza do kojih je Lindner došla. Konačno, shema OUT-3 je shematski prikaz svih značenja koja se odnose na *udaljavanje trajektora od nekog centra ili izvora* koji se razume kao SADRŽATELJ (npr. *They set out/ started out/ struck out for Alaska*). Pored konkretnih značenja, partikula *out* proširuje svoju mrežu značenja i u nefizičkim, apstraktnim domenima. U tom slučaju, partikula OUT ne profilise putanju kao u slučaju fizičkih, konkretnih entiteta, već promenu stanja apstraktnih entiteta. Tako, na primer, OUT označava stanje VIDLJIVOSTI (npr. *He really stands out in a crowd*), PRIVATNOSTI (npr. *He doesn't let out his emotions*), DOSTUPNOSTI (npr. *During the discussion, he brought out some facts we were unaware of*), NESVESTI (npr. *He passed out*), itd. Kao što se iz priloženog vidi, ova autorka apstraktna značenja proučavanih fraznih glagola sa partikulom *out* objašnjava kao metaforička proširenja prostornih značenja. Kasnije će drugi autori, na temelju njenih nalaza, takođe objašnjavati shemu SADRŽAVANJA, ali sa izrazitijim akcentom na pojmovno preslikavanje pomoću pojmovne metafore. Ilustracije radi, navešćemo Johnsona (1987: 30–37) koji napominje da se prostorna značenja partikule *out* mogu, između ostalih, proširiti pomoću metafora STANJA SU SADRŽATELJI (npr. *Whenever I'm in trouble, she always bails me out*), ili RASPRAVA JE SADRŽATELJ (npr. *I don't want to leave any relevant data out of my argument*).

U istom duhu, Lindner (1982) nastavlja da ispituje semantiku fraznih glagola sa posebnim osvrtom na sledeće partikule: *in*, *out*, *up* i *down*. U ovom članku ističe se činjenica da značenja partikula *in* i *out*, kao i partikula *up* i *down*, ne samo da nisu uvek suprotna, kao što misli većina govornika engleskog jezika, već ponekad mogu imati i sasvim ista značenja (npr. *He filled in his registartion card*, *He filled out his registartion card*). Štaviše, u radu se potvrđuju slučajevi kada ista partikula nosi suprotna značenja (npr. *The stars are out and the lights are out*), gde prvi primer ima značenje VIDLJIVOSTI, dok drugi primer podrazumeva NEVIDILJIVOST. Kao još jednu

potvrdu složenih odnosa između partikula, Lindner navodi primere gde *out* i *up* imaju suprotno značenje (npr. *Roll out the carpet and then roll it up*). Ovaj rad predstavlja dragocenu studiju i za naše istraživanje, pošto predstavlja polaznu osnovu za ispitivanje značenjskih odnosa partikula i njihovih sastavnih fraznih glagola u našem radu.

Takođe, na teorijskoj podlozi Langackerovih ideja o simboličkoj prirodi jezika i neodvojivosti jezika od kognicije, i u okviru metodološkog aparata koji je razradila Lindner (1981), Yeagle (1983) proučava semantičku strukturu engleskog 'predikata' OFF, koji se jezički realizuje kao prilog, predlog, partikula ili deo složene imenice. I ova autorka prvo utvrđuje prototipična značenja partikule OFF, a zatim pokazuje kako se ostala značenja, posebno idiomatskih fraznih glagola, mogu razumeti kao proširenje prototipa. Ona dalje navodi da se i prototip i proširena značenja mogu podvesti pod jednu, izvedenu shemu koju značenja koja iz nje izvire u manjoj ili većoj meri razrađuju. Početna analiza utvrđuje tri prostorne konfiguracije prototipa 'predikata' OFF. Prva konfiguracija podrazumeva prostroni odnos PREDMET–MESTO, ili preciznije, fizički predmet i njegovo mesto u nekom fizičkom domenu, što ilustruju sledeći primeri: *John knocked the cup off* i *Get your feet off the couch*. Druga konfiguracija prototipa zasnovana je na pojmovnom odnosu DEO–CELINA sa trajektorom koji je u početku sastavni deo orijentira, a zatim se od njega odvaja, nestaje itd. (npr. *He shaved off his beard*, *A branch broke off the tree in the storm*). U trećem prototipičnom značenju, trajektor je identičan svojoj putanji (trajektoriji), što izvire iz pojmovnog odnosa TRAJEKTOR = TRAJEKTORIJA (npr. *Oak street branches off about three miles from here*). Nakon definisanja prototipičnih značenja, u radu se dalje analiziraju različite vrste proširenja značenja u okviru najraznovrsnijih apstraktnih domena: CILJA (npr. *I must be off*, *The party came off brilliantly*), ili u smislu nekog IZVORA bilo da se radi o IZVORU ENERGIJE (npr. *Turn off the lights*), IZVORU kao načinu preživljavanja (npr. *He lives off his sister*), u domenu DRUŠTVENIH INTERAKCIJA, kada osoba ili njena sfera interesovanja/pažnje predstavljaju orijentir (npr. *I can't get it off my mind*), i konačno OFF se profiliše kao ODVAJANJE ili ODSUPANJE od nekog STANDARDA, na primer, ODSUPANJE OD NEKE TEME ZA RAZGOVOR (npr. *We kept getting off the subject*), NAPUŠTANJE KANONIČKOG LJUDSKOG STANJA (npr. *doze off to sleep*), UMANJENJE PRIHVATLJIVOG STEPENA KVALITETA (npr. *The cream is off*). U zaključku analize, Yeagle (1983: 98) ističe da, iako 'predikat' OFF može da razvije mnoga specijalizovana značenja, on uvek zadržava svoju shematsku strukturu iskazanu kroz različite načine na koje se trajektor odvaja od orijentira. Takođe, autorka navodi tri razgloga zbog kojih ne može da tvrdi da

je uspela da izoluje značenjsku mrežu 'predikata' OFF: prvi, i sam proces jezičke analize je geštalt rukovođen autorovim jezičkim iskustvom, zatim, dva različita govornika nikada neće pripisati identično značenje nekoj leksičkoj jedinici¹¹ i na kraju, upotreba partikule OFF je toliko dinamična (jer je u svakom trenutku upotrebljavaju milioni govornika) da se, čak i u trenutku vršenja analize, značenja partikule OFF menjaju i poprimaju nove semantičke vrednosti.

Nadovezujući se na nalaze do kojih je došla Lindner (1981), Morgan (1997) u svom članku detaljno razmatra određene aspekte fraznih glagola sa partikulom *out*, dopunjujući je detaljnijim tumačenjima metaforičkih proširenja značenja partikule *out*. Kako ona ističe, i glagol i partikula ne samo da doprinose ukupnom značenju fraznih glagola, već su i razlog za pojedina sintaksička i semantička ograničenja u upotrebi ovih jezičkih izraza. Morgan (1997: 354–355) uočava četiri moguće kombinacije *izobraženja*¹² (eng. *construals*) fraznih glagola koji sadrže partikulu *out*, pri čemu partikula *out* podrazumeva prethodno postojanje nekog sadržatelja: a) doslovno značenje SADRŽATELJA, doslovno značenje glagola (npr. *We jumped out of the car.*), b) doslovno značenje SADRŽATELJA, prošireno značenje glagola (npr. *We fished out the ring (from the bowl of potato chips)*), c) prošireno značenje SADRŽATELJA, doslovno značenje glagola (npr. *We handed out the brochures.*, i d) prošireno značenje SADRŽATELJA, prošireno značenje glagola (npr. *Can you pick out the radio signal?*). U cilju naglašavanja kompleksnosti metaforičkih procesa u semantičkoj strukturi fraznih glagola, kao i mogućnosti sistematične analize različitih tipova fraznih glagola, Morgan iscrpno analizira nekoliko reprezentativnih fraznih glagola sa partikulom *out* (*spread out, give out, pick out, make out* i *figure out*). Pogledajmo na primeru slojevite analize fraznog glagola *figure out*¹³ (1997: 343–345) stepen semantičke složenosti ovih jezičkih izraza. Kao prvo, značenje glagola *to figure*, 'računati' preslikano je u apstraktno značenje 'rešavati problem putem razmišljanja'. Takođe, doslovno značenje partikule *out*, 'izvan granica SADRŽATELJA' prošireno je tako da obuhvata i druge oblike pristupačnosti, npr. u slučaju kada se problem konceptualizuje kao 'zaključani' SADRŽATELJ. Zatim, metaforičkim proširenjem značenja glagola *to figure* (RAZMIŠLJANJE JE RAČUNANJE) i metaforičkim proširenjem značenja partikule OUT

¹¹ Yeagle (1983: 98) navodi da je ovo viđenje uslovljeno idiolektskim statusom jezika/gramatike.

¹² Termin na srpskom jeziku preuzet je iz Rasulić/Klikovac 2014.

¹³ Zanimljivo je istaći da se ovaj frazni glagol nalazi i u naslovu njenog članka: *Figuring out figure out* (Morgan 1997).

(PROBLEM JE SADRŽATELJ ZATVOREN/ZAKLJUČAN SA SVIH STRANA) dolazimo do novog značenja sada celovitog složenog glagola *figure out*, "rešiti kognitivno 'dostupan' problem putem razmišljanja". Konačno, metafore PRISTUPAČNO/VIDLJIVO JE IZVAN I ZNANJE JE VIDENJE otkrivaju ukupan pojmovni sadržaj ovog fraznog glagola, u značenju 'učiniti nešto dostupnim razmišljajući o tome'. U zaključnom razmatranju Morgan (1997: 353) naglašava da u semantičkoj strukturi fraznog glagola, sastavni glagol obezbeđuje izvorni domen i argumentsku strukturu, a ponekad, i metaforičko proširenje značenja, dok partikula donosi metaforičko proširenje značenja. Ova tvrdnja predstavlja jednu od nekoliko polaznih osnova i u našem istraživanju, pri čemu ćemo utvrditi u kom stepenu značenje posmatranih glagola, partikula ili celovitog fraznog glagola motiviše polisemičnu strukturu jezičkih jedinica koje su predmet ove disertacije. Morgan (1997: 355) takođe govori u prilog tvrdnji – koju je takođe zagovarala Lindner (1981, 1982) – da su frazni glagoli u velikoj meri sistematični i da često se odlikuju visokim stepenom kompozicionalnosti, te se stoga njihovo idiomatsko značenje (delimično) može objasniti.

Hampe (2000) predstavlja nastavak ideja koje je, u vezi sa pojmovno-metaforičkom motivisanošću značenja fraznih glagola, veoma detaljno razradila Morgan (1997). Naime, u članku se ističe da postoji i peti slučaj metaforičkog proširenja značenja, pored četiri koje predlaže Morgan, a to je slučaj kada glagol već ima figurativno značenje (na primeru fraznog glagola *face up to*). Glagol *to face* već u početku je figurativan zahvaljujući činjenici da *lice*, kao deo osobe, metonimijski predstavlja celu osobu. Polazno stanovište za analizu je tvrdnja da izraz *to face problems* nije jednostavno sinoniman izrazu *to face up to problems*, što se ogleda i u činjenici da subjekat u rečenici sa glagolom *to face* može, i ne mora, biti (ljudski) agens, dok sa fraznom glagolom *to face up to* subjekat je uvek i isključivo (ljudski) agens (*We faced serious problems, Serious problems faced us, We are facing up to a huge problem, *A huge problem is facing up to us*). Različito i mnogo specifičnije značenje fraznog glagola *to face up to*, potiče od tri zasebna proširenja značenja sva tri člana fraznog glagola – *face*, *up* i *to*. Statično značenje glagola *to face*, 'nalaziti se ispred ili naspram nečega' postaje dinamično pomoću metafore PROBLEMI SU PREPREKE, tako da glagol dobija novo značenje, 'suočiti se sa nečim'). Orijeantacione metafore KONTROLA JE GORE, AKTIVNOST JE GORE i SVRŠETAK JE GORE daju fraznom glagolu, kroz komponentu *up*, značenja 'kontrole, aktivnosti i završetka'. Konačno, komponenta *to*, putem preslikavanja fizičkog kretanja ka cilju u fizičkom prostoru na domen

apstraktnih entiteta, kodira značenje 'kretanje ili aktivnost je kretanje usmereno prema rešavanju nekog problema'. Kao rezime, možemo zaključiti da obe studije, Morgan (1997) i Hampe (2000), snažno govore u prilog semantičkoj kompozicionalnosti izvesnog broja fraznih glagola, posebno objašnjavajući kako svi sastavni delovi fraznog glagola motivišu njegovo značenje.

Hampe se bavi proučavanjem značenjske strukture engleskih fraznih glagola u još tri studije (1997, 2002, 2005b). U prvoj studiji (Hampe 1997), autorka se bavi doprinosom kognitivne semantike u proučavanju fraznih glagola sa posebnim osvrtom na pitanje semantičke kompozicionalnosti ovih jezičkih jedinica. Takođe, ona u prvi plan ističe i ključnu ulogu pojmova kao što su slikovna shema, pojmovna metafora i zrakasta mrežna struktura¹⁴ u procesu sistematičnijeg pristupa pitanjima polisemije sastavnih partikula unutar značenjske strukture celovitih fraznih glagola. U drugoj, veoma temeljitoj studiji (Hampe 2002), autorka se usredsređuje na značenje i upotrebu, po njenim rečima, 'posebnog tipa engleskih fraznih glagola' u kojima, na prvi pogled (odnosno, prividno), sastavne partikule ne 'donose' neko dodatno značenje sastavnom glagolu, te se u različitim kontekstima mogu i izostaviti bez 'narušavanja' značenja rečenica u kojima se upotrebljavaju (npr. *start out/off, finish out/up, slow up/down, heal up, fall down* i sl.). U prekognitivističkoj literaturi, ovakvi slučajevi označavani su kao 'redundantne konstrukcije', usled pretpostavke da je značenje sastavne partikule u ukupnom značenju fraznog glagola posmatrano kao suvišno (redundantno). Detaljnijim uvidom u semantičku strukturu ovih fraznih glagola, kroz prizmu kognitivne lingvistike, ova autorka zaključuje da je navodna semantička redundantnost posledica izrazitog *pojmovnog preklapanja* (eng. *conceptual overlap*) semantičke strukture dveju komponenti (glagola i partikule), pri čemu sastavne partikule služe da istaknu slikovnoshematske dimenzije koje su već prisutne u strukturi sastavnih glagola. Štaviše, profilisanje značenja koje izvire iz partikula pretvara slikovnoshematska obeležja sastavnih glagola u naročito *izrazite* elemente u okviru celovitih fraznih glagola, što često dovodi do metaforičkih izobraženja značenja sastavnih glagola. U kontekstu njihove formalne označenosti, pomenuta obeležja motivišu upotrebu takvih fraznih glagola u ekspresivnoj funkciji, te ih, stoga, autorka naziva 'superlativni glagoli' (Hampe 2002: 151–153). U trećoj studiji (Hampe 2005b), na primeru prethodno navedenog tipa fraznih glagola,

¹⁴ Više reči o ovim pojmovima biće u odeljku o konceptualizaciji značenja, semantičkoj motivisanosti i prototipskoj kategorizaciji.

autorka osporava *aksiološki* (*vrednosni*) odnosno, *plus-minus parametar* (npr. Krzeszowski 1993) u vezi sa značenjima partikula koje se nalaze na suprotnim polovima slikovnoschematskih pojmova tipa SADRŽAVANJA, VERTIKALNOSTI i KONTAKTA (*in-out*, *up-down* i *on-off*), pri čemu se ističe da elementi *out*, *down* i *off* sadrže negativne vrednosti. U zaključku se naglašava da pomenuti parametar (pozitivno značenje nasuprot negativnom značenju) ne izvire iz samih, izolovanih slikovnih shema, već ga određuju širi i bogatiji pojmovni okviri vezani za različite aspekte iskustva. U cilju ilustriranja, pogledajmo sledeće primere koje navodi Hampe (2005b: 141):

- 1) *What kind of man takes a puppy and punches it, kicks it, and then finishes it off with a hammer?* [negative] i
- 2) *Undercurrents are betrayed by a physical single gesture... the Vietnam veteran who finishes off a wounded bird, unable to watch it suffer.* [neutral – slightly positive]

U opsežnoj studiji o semantici predloga/partikula u engleskom jeziku, Lindstromberg (2010) analizira značenja preko 90 predloga i partikula, sa većim naglaskom na one jezičke jedinice koji ispoljavaju visok stepen polisemičnosti. U ilustriranju brojnih značenja posmatranih partikula i predloga, ovaj autor navodi primere sa različitim fraznim glagolima, posebno kada su u pitanju dinamički odnosi koje ove jezičke jedinice (frazni glagoli) tipično realizuju. U cilju što efikasnijeg objašnjenja semantičke strukture ovih jezičkih jedinica, autor, uglavnom, pribegava upoređivanju semantičkih struktura onih predloga i partikula koji predstavljaju veliki problem u procesu jezičkog usvajanja.

Navarro (1998a, 1998b, 2006) proučava engleske partikule *in*, *on* i *at*. On predlaže tzv. *protokoncepte* za sve tri odabrane partikule i ispituje odnos između centralnih značenja unutar semantičke mreže svake partikule i njihovih perifernih (perifernijih) značenja¹⁵.

Silvestre (2006, 2009a, 2009b) bavi se engleskim fraznim i predloškim glagolima koji sadrže leksičke jedinice *in* i *on*. Silvestre (2009a) vrši korpusnu analizu¹⁶ na jedanaest parova pravih fraznih i predloških glagola sa engleskim jezičkim jedinicama *in* i *on*: *build in/on*, *centre in/on*, *clock in/on*, *engage in/on*, *experiment in/on*, *expend in/on*, *ground in/on*, *join in/on*, *log*

¹⁵ Detaljnije o ovome biće reči u odeljku o zrakastoj (mrežnoj) strukturi u okviru teorije prototipa.

¹⁶ Autor je svoje istraživanje bazirao na primerima iz *British National Corpus* (BNC).

in/on, pride in/on i subsist in/on. Kroz prizmu kognitivne semantike, ova studija nastoji da rasvetli značenjsku strukturu posmatranih fraznih glagola, pri čemu je u fokusu istraživanja pojmovno-značenjski okvir sastavnih partikula (Silvestre, 2009a: 155). Dobijeni rezultati tumače se u kontekstu *stepena leksikalizacije* i pokazuju da je stepen semantičke 'veze' između sastavnog glagola i sastavne partikule najslabiji kada se radi o tzv. 'slobodnim kombinacijama' ili o posebnim slučajevima predložkih glagola. Suprotno njima, daleko veći stepen leksikalizacije zabeležen je kod leksičkih jedinica koji se u literaturi nazivaju pravim fraznim glagolima, te možemo govoriti o kontinuumu leksikalizovanih stanja posmatranih jezičkih jedinica, od slobodnih kombinacija, preko predložkih glagola, sve do pravih fraznih glagola.

Sa pedagoško-didaktičkog stanovišta, izdvaja se nekoliko eksperimentalnih studija koje za predmet imaju ulogu motivisanosti značenja¹⁷ fraznih glagola u procesu usvajanja engleskog jezika kao stranog jezika, Kövecses/Szabo (1996), Boers (1996), Boers/Demecheleer (1998), Boers (2000), Kövecses (2000), Dirven (2001a), Kurtyka (2001), Condon/Kelly (2002), Boers/Lindstromberg (2006) i Condon (2008). Nalazi i zaključci ovih autora u pogledu semantičke motivisanosti fraznih glagola su različiti, tako da pojedini (npr. Kövecses/Szabo, 1996) govore u prilog većoj, dok neki drugi (npr. Condon/Kelly 2002) govore u prilog manjoj uspešnosti primene nalaza kognitivne semantike u procesu nastave i usvajanja engleskog jezika. Dirven (2001a) podvlači neophodnost pomirenja teorijskih konstrukata koji motivišu značenje fraznih glagola i pedagoško-didaktičkih implikacija u procesu usvajanja ovih jezičkih izraza. Kao glavni instrument u procesu usvajanja fraznih glagola Dirven (2001a: 19–23) izdvaja značenjske mreže u vidu zrakastih kategorija prototipske strukture. Kao primere svoje tvrdnje, Dirven (2001a) navodi semantičku mrežu engleske reči *across* u fraznim glagolima *walk/get/put/come across* na bazi rezultata Rudzke-Ostyn (2003) i mrežnu strukturu engleske reči *over* koju su, u terminima protoscena i semantičkih skupina, razvili Tyler/Evans (2001). Zanimljivo je istaći da ovaj autor izdvaja tri vrste značenja koja se mogu realizovati unutar polisemične strukture posmatranih jezičkih jedinica: doslovna značenja (eng. *literal meaning*), prelazna značenja (eng. *transitional meaning*) i figurativnih značenja (eng. *figurative meaning*).

¹⁷ Većina ovih studija bazirana je na pojmovnoj metafori kao dominantnom mehanizmu motivisanosti značenja.

Jedan od najrazrađenijih kognitivnolingvističkih prikaza fraznih glagola je Rudzka-Ostyn (2003), koji predstavlja praktičan priručnik namenjen da olakša učenje engleskih fraznih glagola, kao jednom od najzahtevijih jezičkih segmenata u procesu jezičkog usvajanja. Stavljajući u prvi plan motivisanost značenja fraznih glagola na osnovu pojmovnih metafora¹⁸, u knjizi se klasifikuju značenja sedamnaest partikula (OUT, IN, INTO, UP, DOWN, OFF, AWAY, ON, OVER, BACK, ABOUT, (A)ROUND, ABOUT, ACROSS, THROUGH, BY i ALONG) sa preko hiljadu primera. Za naš rad posebno su zanimljive pojmovne metafore koje Rudzka-Ostyn navodi kao ključne za motivisanost semantičke strukture fraznih glagola koji su predmet i ovog istraživanja, i kao njihova centralna značenja izdvaja sledeća značenja: IZLAŽENJE IZ SADRŽATELJA (*out*), ULAŽENJE ILI NALAŽENJE U SADRŽATELJU (*in*), GUBITAK PROSTORNOG KONTAKTA ili PROSTORNO ODVAJANJE (*off*) i značenje KONTAKTA (*on*). Zatim se opisuju pojmovno-značenjske korelacije koje u osnovi motivišu dalja proširenja značenja unutar raznovrsnih neprostornih domena.

S obzirom na činjenicu da su frazni glagoli sa partikulama *out* i *off* već bili predmet opsežnijih kognitivnih studija (Lindner 1981, Yeagle 1983), nalazi do kojih su ovi autori došli predstavljaju polaznu osnovu i za naše ispitivanje gore navedenih partikula. Naime, pojedini značenjski čvorovi u našoj analizi partikule *out*, pre svega opšte prototipične shematske strukture OUT-1, OUT-2 i OUT-3, kao i pojedina apstraktna značenja, oslanjaju¹⁹ se na nalaze dok kojih je došla Lindner (1981), a koje potvrđuje i Johnson (1987: 32–35). Takođe, naše istraživanje značenjske strukture fraznih glagola sa partikulom *out* ne samo da potvrđuje pojedine nalaze analize koju je sprovedla Lindner (1981), već ih uporedo dopunjuje i proširuje. Za razliku od Lindner (1981), fokus našeg istraživanja nisu samo shematske strukture (drugim rečima slikovne sheme i njihove transformacije), veći i drugi kognitivni mehanizmi (u prvom redu pojmovna metafora i metonimija) i 'mrežne' strukture koje pružaju potpuniji uvid u semantičku strukturu osnovnih značenja, kao i u pravce daljeg nadovezivanja značenja. Što se tiče Yeagle (1983), naša kategorizacija značenja fraznih glagola sa partikulom *off* ima za polazište prototipične shematske strukture koje je autorka označila sa OFF-1, OFF-2 i OFF-3, dok u ostalim slučajevima od nje jasno odstupa, kao što odstupa i naša klasifikacija fraznih glagola. Preciznije rečeno, naši nalazi u vezi

¹⁸ U radu je akcenat stavljen na značenja partikula i na različite pojmovne metafore pomoću kojih se motivišu značenja celovitih fraznih glagola.

¹⁹ Takva poklapanja ćemo na odgovarajućim mestima i naznačiti.

sa fraznim glagolima sa partikulom *off* potvrđuju isključivo gore navedene sheme OFF-1, OFF-2 i OFF-3 koje je utvrdila Yeagle (1983), dok su ostali nalazi u značajnoj meri dopunjeni, razrađeni i prošireni.

2.2. Kognitivnolingvističko viđenje značenja

Kognitivnolingvistički pristup značenju posmatra značenje kao konceptualizaciju, to jest, između pojma značenja i konceptualizacije čovekovog iskustva postoji znak jednakosti. U tom smislu, Langacker (1987a: 99) navodi da je značenje konceptualizacija koja je prilagođena osobenostima datog jezika. Pod pojmom konceptualizacije podrazumeva se obrazovanje i organizovanje čovekovog čulnog, fizičkog, mentalnog i emocionalnog iskustva u pojmovne sisteme (Rasulić 2004: 21). Proces konceptualizacije uključuje sve kognitivne fenomene kao što su percepcija, mišljenje, pamćenje, razumevanje, učenje koji omogućavaju čoveku da organizuje svoj fizički i mentalni prostor u različite pojmovne kategorije na osnovu beskrajnog mnoštva informacija koje prima iz stvarnosti. U skladu s tim, jezik predstavlja neodvojivi deo ljudske kognicije (Langacker 1987a: 12). Jezik se posmatra kao organizovani skup značenjskih kategorija na osnovu kojih čovek obrađuje inpute iz stvarnosti i skladišti nova iskustva i znanja o svetu koji ga okružuje. Na taj način, značenje se proučava kao pojmovna struktura koja je ugrađena u obrasce mišljenja, a ne kao autonomna jezička kategorija. Na ovo upućuje i Geerearts (2006: 5) koji ističe da značenje koje čovek konstruiše u jeziku i posredstvom jezika nije ni odvojeni ni odeliti segment čovekovog uma, već je odraz celokupnog čovekovog iskustva. Iz ovoga sledi da je značenjska struktura neodvojiva od čovekovog poimanja sveta oko sebe, što značenje čini subjektivnom, enciklopedijskom i neautonomnom kategorijom. Rasulić (2004: 21) naglašava da "sagledavanje značenjske strukture kao pojmovne strukture praktično znači da je osnovna jedinica značenja zapravo pojam ". Stoga se značenju mora prići iz ugla koji ne podrazumeva isključivu pripadnost značenja jeziku, već ono već postoji u mišljenju, pri čemu ga jezik na određeni način realizuje i usmerava. S tim u vezi, Turner (1991: 206) ističe da jezički izrazi ne sadrže značenje, već da čoveku služe kao sredstvo u građenju značenja na osnovu procesa koji su mu već poznati. Shodno tome, značenje se proučava iz ugla sveoukupnosti ljudskog mišljenja i znanja, iskustva i poimanja sveta oko sebe, što za rezultat ima proširivanje semantičkih istraživanja na lingvistička polja koja su u tesnoj vezi sa jezičkom upotrebom.

Jedan od osnovnih *deskriptivnih alata* koji smo koristili u našoj analizi predstavlja pojam *profilisanja* (Langacker, 1987a). Pojam profilisanja podrazumeva naglašavanje odnosa između određenog pojma i pojmovnog domena na osnovu koga se taj pojam razume. Za prvi pojam, onaj koji se naglašava ili ističe u prvi plan, Langacker (1987a: 183–189) koristi termin *profil* (eng. *profile*), dok za drugi, koji predstavlja osnovu za razumevanje prvog pojma, *baza* (eng. *base*). U nastavku, Langacker (1987a: 187) predlaže da se odnos *profil/baza* treba dovesti u vezu sa relacijom *figura/osnova*²⁰ (*figure/ground*). O potonjim pojmovima, kao deskriptivnim sredstvima koja se primenjuju u procesu organizacije prostornih odnosa kroz prizmu njihove shematizacije, govori Talmy (1983, 2000). Kao osnovno, ovakav pojmovni odnos podrazumeva postojanje *prostornih scena* u okviru kojih je moguće tumačiti odgovarajuće pojmovno-jezičke relacije. Ovaj autor (1983: 231–233, 2000: 182–184) ističe da *figura* predstavlja neku vrstu *primarnog objekta* koju odlikuju sledeće karakteristike: izdvaja se za primarni fokus, najčešće je pokretna, manja, geometrijski jednostavnija, od većeg je značaja, i, jednom uočena postaje izrazitija, i kasnije se javlja na sceni/u svesti. Sa druge strane, *osnova* predstavlja *sekundarni objekat* u vidu referentnog pojma, a odlikuju je sledeće karakteristike: fiksirana je, veća, geometrijski složenija, od manjeg je značaja, i ranije prisutna na sceni/u svesti. Ilustracije radi, u primeru, *The cat is in the house, mačka (cat)* predstavlja figuru, dok *kuća (house)* osnovu. U kontekstu što efikasnijeg analiziranja pojmovno-značenjskih struktura leksičkih jedinica (u prvom redu partikula i predloga), pojedini autori (Vandeloise 1991, Vandeloise 1994, Talmy 2000) navode da se značenjska struktura ovih jezičkih jedinica ne može u potpunosti objasniti na osnovu geometrijskih i topoloških odlika *figure* i *osnove*, već da je neophodno uključiti semantičke dimenzije koje su vezane za dinamiku sila i funkciju.

Ovim principom *figura/osnova* služili su se mnogi autori u analizama koje podrazumevaju interpretaciju prostornih odnosa (najčešće se radi o predlozima i predloškim odnosima), koji se preslikavaju i na apstraktne (neprostorne) relacije u sveukupnoj pojmovno-jezičkoj organizaciji. Međutim, za opisivanje ovakvog semantičkog odnosa u literaturi su daleko najzastupljeniji termini TRAJECTOR (TR) – TRAJEKTOR (TR) i LANDMARK (LM) – ORIJENTIR (OR), kojima se, između ostalih autora, služe: Brugman (1981), Lindner (1981, 1982), Janda 1984,

²⁰ Termine *figure* i *ground*, kao naučno dokazane, Talmy (1983: 231) preuzima iz geštalt psihologije i poistovećuje ih sa terminima primarni objekat, to jest, objekat izdvojen za primarni fokus i sekundarni objekat, to jest, referentni objekat.

Langacker (1987a), Lakoff (1987), Boers (1996), itd. Unutar profilisane relacije, trajektor predstavlja entitet izdvojen za primaran fokus, dok orijentir predstavlja referentni pojam, tj. bazu naspram koje se trajektor izdvaja.

U domaćoj kognitivnolingvističkoj literaturi, različiti autori, usled raznih specifičnosti prisutnim u njihovim istraživanjima, koriste različite termine. Rasulić (2004: 45), za potrebe svoje analize, bira nešto opštije i neutralnije terminološko rešenje koje bi pokrilo različite vrste prostornih konfiguracija koje posmatrane lekseme²¹ izražavaju, i opredeljuje se za sledeće termine: *profilisani entitet* – entitet izdvoje za primarni fokus i *referentni entitet* – u odnosu na koji se profilisani entitet izdvaja i koji može biti eksplicitan i implicitan. Sa druge strane, Klikovac (2000) opredeljuje se za termine *objekat lokalizacije* i *lokalizator*, i pošto je u njenom istraživanju reč o pojmu *sadržavanja*, ona paralelno koristi nazive *sadržatelj* i *sadržani objekat*. U nešto specifičnijoj analizi teorija *semantičkih lokalizacija*, Piper (1997: 21–24) koristi termine *objekat lokalizacije* i *lokalizator (sredstvo lokalizacije)*. Konačno, Rasulić (1994), za potrebe svog istraživanja, upotrebljava termine *trajektor* i *orijentir*, ali i termin *trajektorija*, koji se odnosi na položaje koje trajektor, krećući se, zauzima u odnosu na orijentir.

Zbog specifičnih potreba koje iziskuje naša analiza, mi smo se opredeli za termine *trajektor* i *orijentir*. Za ovakvo terminološko rešenje utemeljenje nalazimo u sledećim činjenicama. Kao prvo, primena pojmova trajektora i orijentira može se proširiti i na učesnike *atemporalnih relacija*, na šta ukazuje Langacker (1987a: 241–243). Kao drugo, ogromna većina posmatranih fraznih glagola sastoji se od dinamičkih glagola, a na šta upućuje i Rudzka-Ostyn (2003: 2): "Osim nekoliko glagola stanja, kao što su *be, sit, hold*, itd., gotovi svi glagoli koji se koriste sa partikulama su glagoli radnje"²² – što je u direktnoj vezi sa pojmovima TRAJEKTOR i ORIJENTIR, koji, u svojoj suštini, impliciraju dinamičke odnose. Pored ova dva termina, shodno predmetu našeg istraživanja, koje podrazumeva dve temeljne sheme koje prvenstveno motivišu značenje posmatranih jezičkih jedinica – sheme SADRŽAVANJA i NOŠENJA – uporedo ćemo koristiti i nazive SADRŽANI OBJEKAT (SO) i SADRŽATELJ (S), sa jedne strane, i NOŠENI OBJEKAT

²¹ Napomenimo da su predmet analize koju vrši Rasulić (2004) tri vrste prostornih izraza koji označavaju različite aspekte vertikalne dimenzije: relacione imenice, dimenzioni pridevi i predlozi.

²² "Apart from a few static verbs such as *be, sit, hold*, etc. almost all verbs used with particles are verbs of motion." Rudzka-Ostyn (2003: 2)

(NO) i NOSITELJ (N), sa druge. Pojašnjenja radi, kada budemo govorili u terminima SADRŽAVANJA, SADRŽANI OBJEKAT (SO) predstavljaće trajektor, a SADRŽATELJ (S) će biti izjednačen sa orijentirrom. Takođe, u slučaju pojma NOŠENJA, naziv NOŠENI OBJEKAT (NO) odgovaraće trajektoru, dok će NOSITELJ (N) biti poistovećen sa orijentirrom, kao što je prikazano u tabeli 2.

Tabela 2: Različiti nazivi za primarne i sekundrane objekte kojima se objašnjava pojmovno profilisanje

Profilisani odnos	SADRŽAVANJE	NOŠENJE
TRAJEKTOR (TR)	SADRŽANI OBJEKAT (SO)	NOŠENI OBJEKAT (NO)
ORIJENTIR (OR)	SADRŽATELJ (S)	NOSITELJ (N)

U kognitivnolingvističkom pristupu značenju postoje različiti modeli organizovanja značenja, a Lakoff (1987: 113–114) izdvaja četiri modela pomoću koji čovek oblikuje i organizuje pojmove i znanje: a) *propozicioni modeli* – modeli koji određuju elemente, njihova obeležja i odnose u koje stupaju. Grubo govoreći, oni se mogu poistovetiti sa konstruktima koji su se razvili iz semantike okvira (Fillmore, 1982); b) *slikovnošhematski modeli* – modeli zasnovani na pojmu slikovnih shema koje predstavljaju prepojmovne obrasce slične geštaltima koji izvire iz čovekovog telesnog i društvenog iskustva; c) *metaforički modeli* – modeli koji počivaju na preslikavanjima između dva zasebna domena zahvaljujući uspostavljanju korespondencija između unutrašnjih struktura datih domena; d) *metonimijski modeli* – modeli koji podrazumevaju pojmovna preslikavanja u okviru jednog pojmovnog domena. Uzimajući u obzir predmet i ciljeve ovog istraživanja, mi ćemo se u nastavku izlaganja detaljnije pozabaviti modelima koji počivaju na sledećim pojmovnim obrasima: slikovnim shemama, pojmovnoj metafori i pojmovnoj metonimiji.

2.2.1. Slikovne sheme

Kako Johnson (1987) i Lakoff (1987) ističu, čovekov pojmovni sistem čvrsto je utemeljen u njegovom telesnom iskustvu, što predstavlja jednu od osnovnih teza kognitivne lingvistike. Takvo utemeljenje neposredno utiče na naše poimanje značenja stvari oko nas i njihovo artikulisanje, razumevanje sopstvenog iskustva i radnje koje preduzimamo. Johnson (1987: xix) objašnjava kako ljudski pokreti, čovekovo kretanje, baratanje predmetima i drugi vidovi interakcije ljudi podrazumevaju ustaljene obrasce bez kojih bi naše iskustvo bilo haotično i nerazumljivo. Zato je čovekovo fizičko iskustvo organizovano u mentalne obrasce, koje on naziva *slikovnim shemama* (eng. *image schemata*). Slikovne sheme su geštalti – organizovane su u jedinstvene celine, imaju sopstvenu unutrašnju strukturu i, iako se prvobitno pojavljuju kao strukture telesnih interakcija, one, dakako, mogu biti strukture nefizičkog, apstraktnog sistema. Važno je naglasiti da su slikovne sheme pojmovni obrasci koji nisu samo jezički teorijski konstrukti, već su obrasci koji su duboko prisutni u pojmovnom sistemu, odnosno, u mišljenju, rasuđivanju i zaključivanju. Hampe (2005a: 1–2) na jednom mestu sumarno prikazuje najbitnije odlike slikovnih shema do kojih su došli Lakoff (1987) i Johnson (1987): sheme su a) iskustvene, utemeljene, prepojmovne strukture b) izrazito shematski geštalti senzomotornog iskustva c) geštalti sa svojim unutrašnjom strukturom i visokim stepenom fleksibilnosti d) kontinuirani i analogni obrasci koji postoje izvan svesti. U takve mentalne obrasce ubrajaju se, između ostalih, SADRŽAVANJE, KONTAKT, SILA, DEO–CELINA, PUNO–PRAZNO, CENTAR–PERIFERIJA, RAVNOTEŽA, PUTANJA, PROCES, itd. Johnson (1987: 126). Prvobitni popis slikovnih shema zasnovan je na konceptima kretanja i prostornih odnosa, kao i na fenomenološkim konturama svakodnevnog iskustva. Kako Hampe (2005a: 2) navodi, u literaturi ne postoji konačna lista slikovnih shema i, sa nekim dopunama poput shema NEŽIVO KRETANJE, ŽIVO KRETANJE, SAMOKRETANJE i UZROKOVANO KRETANJE (Mandler 1992: 593–596), LEVO–DESNO (Clausner/Croft 1999: 15), ili POKRETLJIVOST Dodge/Lakoff (2005), standardni inventar čine sheme koje navode Johnson (1987: 126), Lakoff (1987: 267) i Lakoff/Turner (1989: 97–98). Međutim, izdvojili su se različite teorije i pravci proučavanja pojma slikovne sheme. Tradicionalno, kako Hampe (2005a: 4) podvlači, teorija slikovne sheme potiče od psiholingvističkih i neurolingvističkih studija (Brugman 1981, Lindner 1982, Lakoff 1987, Dewell 1994, itd.) sa jedne strane i lingvističko-filozofskih razmatranja ovog fenomena sa druge (Johnson 1987, 2005). Paralelno s tim, pojavile su se studije potkrepljene nalazima iz oblasti kognitivne i razvojne psihologije (npr. Mandler

1992), neuroloških nauka (npr. Dodge/Lakoff 2005 ili Rohrer 2005), ili kognitivne antropologije (Kimmel 2005). Iako svaka od ovih oblasti istraživanja prirodno ukazuje na različite aspekte fenomenona slikovnih shema, one se u izvesnoj meri poklapaju i dopunjuju, u čemu Hampe (2005a: 4) vidi mogućnost jasnog definisanja skupa kriterijuma za utvrđivanje konačnog inventara slikovnih shema. Naglasimo još da pojedini autori (npr. Clausner/Croft 1999: 21–22) sugerišu da formiranje potpunog spiska/popisa slikovnih shema možda ne potiče od neslaganja oko pojedinačnih kriterijuma, već da je ovom pitanju u načelu potreban novi/drugačiji pristup. S tim u vezi, oni zagovaraju redefinisavanje slikovnih shema u slikovnošhematske domene na osnovu distributivnog kriterijuma pojavljivanja u velikom broju različitih matričnih domena, iz čega sledi da ne mora da postoji skup potrebnih i dovoljnih uslova za definisanje pojma shematičnosti.

Zanimljivo je istaći da čak ni kod Johnsona (1987) i Lakoffa (1987) nema apsolutnog poklapanja u popisu shema koje se predlažu, pa tako, na primer, kod Lakoffa (1987: 267) imamo shemu NAPRED–NAZAD, koju Johnson (1987) upšte ne navodi. Sa druge strane, Johnson (1987: 126) smatra da je koncept MASA–MNOGOSTRUKOST²³ slikovna shema, za razliku od Lakoffa (1987: 441– 442), koji ovaj odnos tumači kao transformaciju slikovne sheme.

U vezi sa ovim poslednjim, Lakoff (1987: 440– 444) još dublje zadire u prirodu slikovnih shema i mnogobrojnim primerima potkrepljuje tvrdnju da su slikovne sheme podložne *prostornim*, odnosno, *slikovnim transformacijama* – preslikavanjima jedne slikovne sheme na drugu. Lakoff navodi sledeće vrste transformacija: a) POMERANJE FOKUSA SA PUTANJE NA KRAJ PUTANJE (npr. *Sam walked over the hill : Sam lives over the hill*), b) povezanost shema MNOGOSTRUKOSTI i MASE, gde ističe da je prirodno da jezičke jedinice koje realizuju shemu MASE imaju takođe i shemu MNOGOSTRUKOSTI (npr. *The wine spilled out over the table : The fans spread out over the field*), c) odnos JEDNODIMEZIONALOG i NULTIDIMEZIONALOG TRAJEKTORA u pokretu koji ocrtava određenu putanju (npr. *Sam walked across the street : There was a rope stretched across the street*), d) NEREFLEKSIVNI – REFLEKSIVNI TRAJEKTORI, pri čemu se odnos TRAJEKTORA i ORIJENTIRA, koji su dva odvojena/odelita entiteta uočava i između

²³ Kod nas, u literaturi se nailazi na različite prevode naziva ove slikovne sheme, pa tako Klikovac (2000: 21) koristi termine MASA i MNOGOSTRUKOST, dok Rasulić (2004: 25) koristi termin MASA–POJEDINAČNOST. Rasulić/Klikovac (2014: 158–159) predstavljajući pregled Kognitivne semantike o kome govori Talmy (2011) koriste termin STRUKOST (JEDNOSTRUKOST i VIŠESTRUKOST), kao prevod njegovog termina PLEXITY.

različitih delova jednog istog entiteta, ili ranijeg i kasnijeg mesta istog entiteta (npr. *She poured the syrup out of the jar : The syrup spread over the pancakes*). Ove slikovnoschematske transformacije, po njegovim rečima, imaju ključnu ulogu u obrazovanju zrakastih kategorija značenja, i motivišu polisemiju značenja ogromnog broja leksičkih jedinica (Lakoff 1987: 440). Kako se dalje ističe, ove prostorne transformacije predstavljaju odraz čovekovog perceptivnog i kinestetičkog iskustva. Mi ćemo se u našem radu usredsrediti na slikovne sheme SADRŽAVANJA i NOŠENJA i njihove različite slikovnoschematske transformacije. Pošto smatramo da na motivisanost osnovnih značenja posmatranih fraznih glagola prvenstveno utiču ove dve pomenute slikovne sheme koje leže u osnovi značenja njihovih sastavnih partikula IN, OUT, odnosno ON i OFF, u sledećem poglavlju usredsredićemo se na pojam, strukturu i značaj ovih pojmovnih obrazaca.

2.2.1.1. Slikovna shema SADRŽAVANJA

Jedna od osnovnih slikovnih shema jeste shema SADRŽAVANJA (eng. *CONTAINER schema*). Na postojanje ove sheme ukazuju Lakoff/Johnson (2003 [1980]: 29–32) i nalaze opravdanje za njeno postojanje u iskustveno utemeljenoj činjenici da je i sam čovek odvojen od ostatka sveta koji 'percipira' kao *izvan* sebe, tj. čovek svoje sopstveno telo doživljava kao objekat koji je sadržan u ograničenom prostoru (svetu oko sebe), ali i da čovek (čovekovo telo) može biti SADRŽATELJ. Iako autori nigde eksplicitno ne koriste termin slikovna shema, već prostorne i neprostorne orijentacije tipa UNUTAR–IZVAN objašnjavaju terminom *metafore sadržatelja* (eng. *container metaphors*), oni brojnim ilustracijama jasno pokazuju utemeljenost pojma SADRŽAVANJA u čovekovom svetu. Detaljnije tumačenje ove sheme daje Johnson (1987: 30–40) stavljajući akcenat na to da se prostorna, fizička značenja motivisana shemom U–VAN metaforički proširuju na neprostorna, apstraktna značenja. Tako se događaji, stanja, aktivnosti mogu konceptualizovati kao SADRŽATELJI i tumačiti kao prostorno ograničeni entiteti (npr. *leave out the minor details* ili *back out of an agreement*).

Kod definisanja pojma slikovne sheme napomenuli smo da su sheme geštalti koji imaju svoju unutrašnju strukturu, a unutrašnja struktura sheme SADRŽAVANJA ima tri strukturna elementa *unutrašnjost*, *granicu* i *spoljašnjost* (Johnson 1987: 22, Lakoff 1987: 272). U tom

smislu, Johnson (1987: 22) izvodi pet zaključaka u vezi sa unutrašnjom strukturom sheme SADRŽAVANJA:

- a) Sadržani objekat (SO) je zaštićen od spoljnih sila – (npr. When eyeglasses are *in* a case, they are protected against forceful impacts).
- b) Sile koje deluju unutar sadržatelja (S) su takođe ograničene – (npr. When I am *in* a jacket, I am restrained in my forceful movements).
- c) Usled ograničenosti sila, SO je relativno fiksiran za određeno mesto – (npr. For example, the cup is held *in* the hand).
- d) Zbog relativne fiksiranosti za određeno mesto, SO postaje dostupan ili nedostupan pogledu posmatrača – posmatrač ili može videti SO, ili S skriva SO od pogleda posmatrača.
- e) Tranzitivnost sadržatelja: ako je B u A, onda sve ono što se nalazi u B nalazi se u A – (npr. If I am *in* bed, and my bed is *in* my room, then I am *in* my room).

Na temelju svoga stanovišta da su slikovne sheme posebna vrsta domena, Clausner/Croft (1999: 15–16, 20) govore o slikovnošhematskom domenu SADRŽATELJA. Naime, slikovna shema SADRŽATELJA u osnovi uključuje prostorne i neprostorne orijentacije UNUTRA–SPOLJA kojima se objašnjavaju različita značenja leksičkih jedinica *in*, *out*, *into* i *out of*, na šta ukazuju Lindner (1981), Lakoff (1987) i Johnson (1987). Takođe, Clausner (1994) analizira mnoge *metafore sadržavanja* potvrđujući bogatu strukturu domena SADRŽATELJA. Na osnovu toga, Clausner/Croft (1999) zaključuju da je SADRŽATELJ ne samo shematske i imanentne prirode, već da poseduje svojstva domena, preciznije, slikovnošhematskog domena. Shodno tome, ovi autori (1999: 15) grupišu sheme UNUTRA–SPOLJA, SADRŽAJ, POVRŠINA, PUNO–PRAZNO i SADRŽAVANJE pod jedan slikovnošhematski domen SADRŽATELJA, tvrdeći da su svi ovi profilisani koncepti dimenzije ili delovi domena SADRŽATELJA. Na primer, granica sadržatelja profiliše koncepte POVRŠINE (*on the periphery*), unutrašnjost sadržatelja profiliše pojam SADRŽAJA (*full, empty*). Takođe, na pojam SADRŽAVANJA može se gledati kao na odnos sadržatelja (granice) i sadržaja (unutrašnjosti), što ilustruju leksički parovi *in/out* i *into/out of*. Zaključak autora je da slikovnošhematski domen, a među njima i domen SADRŽATELJA, imaju unutrašnju strukturu i podržavaju profilisanje različitih

pojmovna, i da, kao i u slučaju slikovnih shema, sadrže veoma sistematične i imanentne strukture prisutne u čovekovom iskustvu. Pošto je jedan od predmeta našeg rada značenjska struktura engleskih fraznih glagola sa partikulama *in* i *out*, mi ćemo se usredsrediti na slikovnu shemu SADRŽAVANJA kao potkategoriju u ukupnom slikovnoshematskom domenu SADRŽATELJA.

Dewell (2005) bavi se shemom SADRŽAVANJA tako što se vraća na originalni koncept o slikovnim shemama kao 'aktivnim strukturama' koji je razvio Johnson (1987). Na primeru ove sheme, on želi da istakne da se i statični prostorni odnosi strukturiraju kao dinamički procesi u koje su ugrađene transformacije slikovnih shema i drugi aktivni procesi permanentne konceptualizacije. U konkretnom smislu, shema SADRŽAVANJA predstavlja se kao spoj dva iskustvena obrasca, ULAŽENJA (eng. ENTRY) i OKRUŽIVANJA (eng. ENCLOSURE), pri čemu se ističe da SADRŽAVANJE nije statična struktura kako se tipično predstavlja i u istom duhu kritikuje zanemarivanje dinamičke prirode slikovnih shema. Postavljanje slikovne sheme kao fundamentalno dinamičkog obrasca ima za implikaciju to da jezik igra značajniju ulogu u procesu nastajanja slikovnih shema, što se prečesto prenebregavalo u kognitivnolingvističkoj praksi.

Pojmom SADRŽAVANJA (i NOŠENJA, v. sledeći odeljak) bavi se i Vandeloise (1994, 2003). Ovaj autor predlaže *funcionalni pristup* (eng. *functional approach*) koji otkriva nedostatke i nepotpunost onih pristupa koji podrazumevaju isključivo oslanjanje na geometrijske i topološke parametre. Ovakav pristup formuliše se u terminima *složenih/globalnih pojmova* (eng. *complex primitives*)²⁴ kao što su pojmovni odnosi SADRŽATELJ/SADRŽANO (eng. *container/contained*) ili NOSITELJ/NOŠENO (eng. *bearer/burden*) (Vandeloise 1990, 1991, 1994, 2003 i 2005). Njegov koncept 'složenih pojmova' u suštini je sličan²⁵ Johnsonovom i Lakoffovom pojmu 'slikovne sheme', samo što ih posmatraju iz dva različita ugla: 'slikovne sheme' predstavljaju teoretske konstrukte kao prepojmovne strukture koje su utemeljene u našem iskustvu, dok su 'složeni pojmovi' funkcionalni prejezički koncepti koji se sastoje od skupa obeležja. Kako Klikovac (2000: 30) u vezi sa ovim poređenjem ističe, Johnson pominje jezičke elemente (predloge i partikule) u cilju ilustrovanja pojmovnog koncepta 'slikovne sheme', dok Vandeloise prvenstveno

²⁴ Prevod ovih termina preuzet je od Klikovac (2000: 29).

²⁵ Vandeloise (1990: 414) neposredno i ističe da je njegov složeni pojam *sadržatelj/sadržano* (*container/contained*) 'nedvosmisleno sličan pojmu sheme SADRŽATELJA onako kako je razrađuje Lakoff (1987)'.

istražuje predložka značenja, pri čemu mu 'složeni pojam' služi za što sistematičnije i preciznije određivanje značenja posmatranih jezičkih jedinica. U tom smislu ovaj autor (1994: 175) izdvaja sledeća obeležja složenog pojma SADRŽATELJ/SADRŽANO:

- a) Sadržani objekat se kreće prema sadržatelju.
- b) Sadržatelj kontroliše poziciju/položaj sadržanog objekta.
- c) Sadržani objekat je uključen, barem delimično, u sadržatelju ili u konveksnom delu sadržatelja.

U kasnijoj studiji o pojmovima SADRŽAVANJA i NOŠENJA u kontekstu jezičke relativnosti i jezičkog usvajanja (Vandeloise 2003), ovaj autor ne ističe da su pojmovi SADRŽAVANJA i NOŠENJA slikovne sheme *per se*, usled nedostatka doslednih kriterijuma za definisanje pojma slikovne sheme, već, kako sam navodi: "Nošenje i sadržavanje nisu predstavljeni kao slikovne sheme već kao složeni pojmovi, koji su opisani na osnovu spiska karakteristika koje se ponašaju kao svojstva/odlike u okviru kategorije koja počiva na principu porodičnih sličnosti" (Vandeloise, 2003: 393)²⁶.

Klikovac (2000)²⁷ analizira grupu predloga u engleskom i srpskom jeziku koji imaju opšte značenje 'sadržavanja'²⁸. Što se tiče engleskog jezika, predmet analize su: *in, into, out of, out, within, inside, outside, amid(st), through i thoughtout*, dok su iz srpskog jezika analizom obuhvaćeni: *u, iz, unutar, sred (usred, nasred, posred), izvan/van i kroz*. Upoređivanjem semantičke strukture odabranih predloga, u teorijskim okvirima kognitivne semantike, utvrđuju se njihove značenjske mreže i određuju značenja i obrasci proširenja kategorija koji su zajednički

²⁶ "Support and containment are not presented as image schemas but as complex primitives, described by a list of features that behave like traits in a family resemblance." (Vandeloise, 2003: 393)

²⁷ Osim Klikovaca (2000), u domaćoj kognitivističkoj literaturi, jezičkim jedinicama u engleskom i srpskom jeziku koje realizuju shemu SADRŽAVANJA bave se i studije Eraković (2004) i Novakov (2008), dok se Klikovac (2004), između ostalog, bavi metaforama u srpskom jeziku čiji je izvorni domen odnos SADRŽAVANJA.

²⁸ Za iscrpniji pregled literature o jezičkim elementima sa značenjem SADRŽAVANJA u različitim jezicima – značenjske mreže holandskog *uit* i poljskog *wy* (Rudzka-Ostyn, 1984), kategorija MEDIJUMA u engleskom jeziku (Hawkins, 1988), engleski predlog *in* u prostornoj upotrebi (Vandeloise, 1986), prostorna značenja holandskog predloga *in* (Cuyckens, 1993), i sl. – takođe v. Klikovac (2000: 27–34).

ovim jezicima, stoga potencijalno i univerzalni. U smislu definisanja perceptivnog aspekta SADRŽAVANJA, ova autorka izdvaja sledeće atribute:

- a) *Rotiranje sadržatelja*: kutija/posuda je S ne samo ako ima otvor odozgo (kao u prototipičnom slučaju) nego i ako je okrenuta na stranu, ili čak obrnuta.
- b) *Promena veličine sadržatelja*: S je ne samo objekat srednje veličine, već može biti izuzetno velikih ili malih dimenzija.
- c) *Nadomeštanje delova sadržatelja koji nedostaju*: npr. sadržatelj nisu samo entiteti tipa *sanduka*, već i entiteti tipa *ulice*.
- d) *Apstrahovanje nepravilnosti u obliku S*: npr. S je ne samo *kutija*, već i *oluk*, *ruka*, i sl.
- e) *Materijalizacija putanje*: deo putanje koji je neki objekat prešao može biti zabeležen u pamćenju posmatrača, te se može razumeti kao postojeći, kada se konceptualizuje obično kao materija.
- f) *'Projekcija' putanje*: na osnovu početnog usmerenja nekog objekta mogu se zamisliti i njegova buduća putanja i mesto.
- g) *Fokusiranje*: umesto da se S posmatra kao celina, pažnja se usmerava samo na njegove granice, iz čega sledi da je sam prostor S.

Budući da su predmet jednog dela našeg istraživanja frazni glagoli sa partikulama *in* i *out*, pri čemu smatramo da njihovo značenje prvenstveno izvire iz sheme SADRŽAVANJA, brojni nalazi u vezi sa unutrašnjom strukturom i karakteristikama ovog pojmovnog obrasca do kojih su došli različiti autori, u prvom redu Lakoff/Johnson (2003 [1980]: 29–32), Vandeloise (1991, 1994, 2003) i Klikovac (2000), poslužiće kao jedna od polaznih osnova i u našoj analizi gore pomenutih jezičkih jedinica.

2.2.1.2. Slikovna shema NOŠENJA

Unutrašnju strukturu slikovne sheme nošenja razrađuje Vandeloise (1991), na primeru francuskih predloga *sur/sous*. Posmatrano kroz prizmu funkcionalnog pristupa, u osnovi sheme, nalaze se dva pojma: NOSITELJ i NOŠENI OBJEKAT. U tom smislu, Vandeloise (1991: 186-209) ističe da pojmovni odnos NOSITELJ (N)–NOŠENI OBJEKAT (NO) podrazumeva sledećih pet karakteristika:

- a) Raspored N i NO na vertikalnoj osi. N se tipično nalazi ispod NO (npr. *the cup is on the table*), ali je moguće, u marginalnijim slučajevima, obrnuti raspored na vertikalnoj osi, te se NO može naći ispod N (npr. *the fly is on the ceiling*).
- b) Kontakt N i NO. Ova shema profilise različite vrste kontakata: horizontalni (npr. *the cup is on the table*) ili vertikalni (npr. *the frame is on the wall*); ili direktni (npr. *the table is on the ground*), ali, ako se između stola i poda nalazi neka prostirka, radi se o indirektnom kontaktu, kao i u primeru, *Ulysses is on the table* koji podrazumeva prostornu scenu u kojoj se između knjige sa naslovom *Ulysses* i stola nalazi još neka knjiga. Iako u poslednja dva slučaja (sa indirektnim kontaktom) nema direktnog kontakta N i NO podrazumeva se upotreba istog predloga.
- c) Dostupnost NO percepciji. NO je dostupan pogledu sa strane (npr. *the fly is on the plasterboard*), za razliku od primera, *the cockroach is under the plasterboard*, gde TRAJEKTOR nije dostupan percepciji. Ni raspored N i NO na vertikalnoj osi ni kontakt N i NO ne mogu objasniti upotrebu različitih predloga u prethodnim primerima.
- d) Dimenzije N i NO. Uobičajeno je da je NO manje veličine od N. Upoređivanjem primera, *the snow is on the key* i *the key is under the snow*, implicira se da u prvom primeru NO (*snow*) nije potpuno prekrilo N (*key*), dok je u drugom slučaju trajektor potpuno prekriven orijentirrom. Stoga, ova dva primera ne ispoljavaju sinonimijski odnos.
- e) Suprotstavljanje sili gravitacije. N deluje tako da pomaže NO da se suprotstavi sili gravitacije (npr. *the leaves are on the tree*).

U cilju dokazivanja motivisanosti značenja polisemičnog engleskog predloga *on*, Bietel et al. (2001), u svojoj psiholingvističkoj eksperimentalnoj studiji²⁹, sugerišu da na različita prostorna i metaforička značenja ovog predloga utiče nekoliko slikovnih shema: OSOLONCA, PRITISKA, OGRANIČENJA, POKRIVANJA i DOSTUPNOSTI. U prilog ovoj tvrdnji, pomenuti autori navode sledeće: "Stoga, u okruženju gde deluje sila gravitacije, ako se jedan entitet nalazi na drugom, entitet koji se nalazi iznad obično *vrši* određeni *pritisak* na entitet koji se nalazi ispod, dok entitet koji se nalazi ispod *podupire* entitet koji je iznad i *ograničava* moguće kretanje entiteta koji je iznad, kao što je kretanje na dole. Takođe, entitet koji se nalazi iznad, u brojnim situacijama *pokriva* ili sakriva barem deo entiteta koji se nalazi ispod, dok je entitet koji se nalazi iznad tipično *vidljiv* posmatraču" (Bietel et al. 2001: 243)³⁰. Pažljivim upoređivanjem strukture slikovne sheme NOŠENJA koju opisuje Vandeloise (1991) i različitih slikovnih shema koje, u slučaju predloga *on*, nude Beitel et al. (2001), možemo konstatovati da slikovna shema NOŠENJA u interpretaciji koju predlaže Vandeloise (1991: 186–209) u sebi sadrži identične karakteristike koje su potonji autori razdvojili u pet različitih shema. Ne ulazeći u dalju polemiku, mi smo bliži stanovištu da se radi o sastavnim elementima unutar sheme NOŠENJA, koji predstavljaju različite slikovnoshematske transformacije, o čemu implicitno svedoči Vandeloise (1991), a ne o različitim slikovnim shemama.

Zanimljivo je naglasiti da, sa izuzetkom Mandler (1992: 597), nijedan od preostalih autora koji beleže standardni inventar slikovnih shema (Johnson 1987: 126), Lakoff 1987: 267, Lakoff/Turner 1989: 97–98, Clausner/Croft 1999: 15) ne navodi slikovnu shemu NOŠENJA. Ovi autori u svom standardnom popisu slikovnih shema ističu shemu KONTAKTA, ali je, za razliku od sheme SADRŽAVANJA koju detaljno analiziraju, nijedan od autora ne razrađuje. I Rudzka-Ostyn (2003: 153), analizirajući semantičku motivisanost fraznih glagola sa leksičkom jedinicom *on*, naglašava da je predlog *on* tipičan predlog koji kodira pojmovni odnos KONTAKTA, bez ikakvog osvrta na pojmovni odnos NOŠENJA ili OSOLONCA. Ova autorka takođe ističe pojam KONTAKTA u

²⁹ U vezi sa psiholingvističkim viđenjem slikovnih shema i njihovih transformacija, v. još i Gibbs/Colston 2006.

³⁰ "Thus, in the gravitational environment, if one entity is top of another, the higher entity usually exerts some *pressure* on the lower entity, while the lower entity *supports* the higher entity, and *constraints* the possible motions of the higher entity, such as the motion downward. Also, the higher entity in many situations *covers* and conceals at least some part of the lower entity, while the higher entity itself is typically *visible* to an observer." (Bietel et al. 2001: 243)

tumačenju semantike fraznih glagola sa partikulom *off*, pri čemu ističe da je, između ostalih značenja, najvažnije značenje 'gubitak kontakta' (Rudzka-Ostyn, 2003: 121). Lindstromberg (2010: 51–52), proučavajući semantičku strukturu engleskih predloga sa pozicija kognitivne semantike, utvrđuje da je osnovno značenje predloga *on* rezultat sadejstva *kontakta* i *oslonca* i ukazuje da u svom tipičnom prostornom značenju predložko ON-1³¹ značenje podrazumeva da je trajektor u kontaktu sa orijentirrom koji predstavlja oslonac.

Pitanju prirode odnosa pojmova KONTAKTA i OSLOMCA prilazi i Evans (2010: 241–243) kroz prizmu leksičkih koncepata koje autor označava sa ON, a koje realizuje leksema *on*. Ovaj autor označava prototipični 'prostorni' leksički koncept koji se uobičajeno povezuje sa *on* kao [KONTAKT], koji služi za kodiranje geometrijskog parametra KONTAKTA i funkcionalnog parametra OSLOMCA (npr. *the apple on the table*). Kao potvrdu da iz prototipičnog koncepta [KONTAKT] izvire oba gore navedena parametra, autor koristi sledeći primer kao ilustraciju: naime, jezički izraz *the apple on the wall* može se tumačiti kao sematički 'ispravan' samo u slučaju ako je *jabuka* (*apple*), na neki način, pričvršćena za zid, drugim rečima, ako je pored parametra *kontakta* uključen i parametar *oslonca*, dok bi, sa druge strane, ovaj izraz bio semantički 'neprihvatljiv' ako bi neka osoba držala *jabuku* (*apple*) uza zid, odnosno, kada bi, u semantičkoj interpretaciji, bio isključen parametar *oslonca*. Dalje, autor navodi niz primera u kojima različiti leksički parametri 'oslonca' podrazumevaju preimućstvo parametra OSLOMCA nad parametrom kontakta: 'deo tela kao oslonac' (npr. *on tiptoe*), 'sredstvo prevoza' (npr. *on the bus*), 'psihološki oslonac' (npr. *You can count/rely on me*) i sl.³²

³¹ Inače, ovaj autor izdvaja dva značenja predloga/partikule *on*, i označava ih kao ON-1 i ON-2. U najvećoj meri, ova značenja poklapaju se sa našim shematskim strukturama ON-1 i ON-3, o čemu će više reči biti u odeljcima u vezi sa semantičkom strukturom partikule *on*.

³² Što se tiče terminološkog rešenja u vezi sa shemom NOŠENJA, srpski jezik se pokazao kao pogodniji od engleskog. Naime, kada se govori o slikovnim shemama, u engleskom jeziku postoji termin SUPPORT (Choi/Bowerman 1991, Mandler 1992, 1994, Bowerman 1996a, 1996b, Bietel et al. 2001 i Vandeloise 2003) koji pomenuti autori samo spominju, u cilju ilustrovanja svojih nalaza na polju jezičkog usvajanja i psiholingvistike. Kako se čini iz teorijsko-metodološkog ugla oskudne literature o ovoj slikovnoj shemi, ona pokriva samo prototipično značenje lekseme *on* (prostorni i neprostorni *oslonac*). Mnogo praktičnije rešenje u smislu opisivanja pojmovnih odnosa koje u engleskom jeziku realizuju predlog/partikula *on* nudi Vandeloise (1991) koji koristi 'globalne' pojmove *bearer-burden*. Sa druge strane, u srpskom jeziku koristi se termin NOŠENJE (Klikovac 2000, 2007 i Radenković 2011) koji obuhvata mnogo širi spektar značenja srpskih predloga *na* i *sa*, slično francuskim predlozima *sur/sous* (Vandeloise 1991).

U nekoliko različitih studija, slikovne sheme SADRŽAVANJA i NOŠENJA analiziraju se kroz prizmu usvajanja jezičkih jedinica koje označavaju prostorne odnose. Sa jedne strane, Mandler (1992, 1996) tvrdi da pre samog procesa jezičkog usvajanja, postoji primat prejezičkih koncepata, a u najosnovnije takve koncepte spadaju koncepti SADRŽAVANJA i NOŠENJA. U tom smislu, autorka zagovara tezu da je usvajanje leksema koje izražavaju prostorne odnose potencijalno univerzalno. Sa druge strane, Choi/Bowerman (1991) i Bowerman (1996a, 1996b), navodeći primere iz nekoliko jezika (engleskog, španskog, holandskog i korejskog), ističu bitne razlike u načinu na koji su pojmovi SADRŽAVANJA i NOŠENJA jezički realizovani u različitim jezicima. U engleskom jeziku, ove pojmove realizuju lekseme *in* i *on*; u španskom, oba pojma izražena su kroz predlog *en*; u holandskom, jezička jedinica *in* realizuje sadržavanje, dok se podvlači linija distinkcije između oslonca koje realizuju *op* i dodatka, realizovanog kroz oblik *aan*; u korejskom, glagol *kkita* realizuje pojam 'čvrstog' *sadržavanja* (eng. *tight containment*), dok različiti jezički oblici realizuju pojmove *labavog sadržavanja* (eng. *loose containment*) i *labavog nošenja* (eng. *loose support*). Na ovo ukazuje i Vandeloise (2003) koji zaključuje da gore pomenuta jezička raznovrsnost nije u suprotnosti sa činjenicom da prejezički koncepti (takođe sa naglaskom na pojmovima SADRŽAVANJA i NOŠENJA) imaju izvesnu ulogu u procesu jezičkog usvajanja.

U domaćoj kognitivnolingvističkoj literaturi, shemom NOŠENJA bavi se Klikovac (2000), u slučajevima kad se ističe ili mogućnost dvojakog konceptualizovanja pojedinih prostornih odnosa u srpskom i engleskom jeziku posredstvom shema SADRŽAVANJA i NOŠENJA, ili mogućnost kombinovanja sheme NOŠENJA sa shemom SADRŽAVANJA u motivisanosti značenja pojedinih predloga³³. Takođe, Klikovac (2007) navodi osnovne osobine sheme NOŠENJA na primeru srpskog predloga *na*. Konačno, Radenković (2011) u svom istraživanju takođe za predmet ima shemu NOŠENJA, odnosno, njenu predložku realizaciju u srpskom jeziku, ili konkretnije, predlog *na* sa imenicom u lokativu i akuzativu, i predlog *s(a)* uz imenicu u genitivu. S tim u vezi, ova autorka utvrđuje različite predložke realizacije sheme NOŠENJA posmatrane kroz različite prostorne domene (RAVAN, IZDIGNUTI PREDMET, POVRŠINA, LINIJA i FIZIČKO OKRUŽENJE) na osnovu kojih se strukturiraju različiti metaforički domeni (POLOŽAJ, STANJE, AKTIVNOST, DOGAĐAJ, VREME, POVOD, OMOGUĆIVAČ i sl.).

³³ Radi se o srpskim predlozima *sred*, *usred*, *nasred*, *posred* i engleskom predlogu *amid(st)* (Klikovac 2000: 400).

Kao i u slučaju sheme SADRŽAVANJA, što je vezano za posmatrane frazne glagole sa partikulama *in* i *out*, brojni nalazi u vezi sa prirodom i obeležjima slikovne sheme NOŠENJA koji su predočeni u prethodnom delu izlaganja poslužiće kao polazište za utvrđivanje različitih shematskih struktura koje izviru iz sheme NOŠENJA, a za koje smatramo da prvensteno motivišu značenja posmatranih fraznih glagola sa partikulama *on* i *off*.

2.2.2. Pojmovna metafora

Ideju o sveprisutnoj metaforičnosti pojmovnog sistema razvijaju Lakoff/Johnson ([1980] 2003), kojom zapravo i postavljaju temelj kognitivnolingvističkom pristupu proučavanju jezika. Koristeći primere iz engleskog jezika oni pokazuju da je pojmovno-jezički sistem organizovan u celovite sisteme zahvaljujući razumevanju jednog (obično apstraktnog) pojma (pojmovnog domena) na osnovu sličnosti sa strukturom drugog (obično konkretnog, iskustveno bližeg) pojma (pojmovnog domena), pri čemu se uspostavljaju određene pojmovne korespondencije koje ovi autori nazivaju pojmovnom metaforom. Pojmovna metafora je sistematsko preslikavanje strukture jednog pojmovnog domena (izvornog domena) na drugi pojmovni domen (ciljni domen) i predstavlja osnovni mehanizam za interpretaciju apstraktnih pojmova. Štaviše, ona predstavlja pojmovni obrazac koji je duboko utemeljen u čovekovom fizičkom i mentalnom iskustvu. Ovakvo poimanje metafore kao neodvojivog dela mišljenja, razumevanja, zaključivanja i jezika, prihvataju mnogi lingvisti koji nadalje učvršćuju i razrađuju metaforu kao dominantni kognitivni mehanizam (npr. Lakoff/Turner 1989, Lakoff 1990, 1993, Sweetser 1990, Gibbs 1994, Klikovac 2000, Kövecses 2002, itd.).

Lakoff/Johnson (2003 [1980]) uočavaju tri osnovna tipa pojmovnih metafora: *strukturne metafore* omogućavaju da se jedan (najčešće apstraktni) pojam strukturira i razume pomoću drugog (najčešće fizičkog) pojma (VREME JE NOVAC), pri čemu pojmovno preslikavanje ide tipično ide u smeru od konkretnog domena ka apstraktnom; *orijentacione metafore* potiču iz čovekove prostorne orijentacije (GORE-DOLE, UNUTAR-IZVAN, itd.) i zaslužne su za razumevanje apstraktni pojmova u smislu prostornih odnosa (SVESNO JE GORE, NESVESNO JE DOLE); treći vrstu čine *ontološke metafore* pomoću kojih delove našeg iskustva (npr. događaje, emocije, itd.)

tretiramo kao zasebne entitete što dozvoljava njihovo merenje, grupisanje, poređenje i kategorizovanje, koji na taj način dobijaju ontološki status (UM JE MAŠINA).

U kasnijim verzijama razvoja teorije pojmovne metafore³⁴ (Grady 1997, Lakoff/Johnson 1999, Grady/Johnson 2002) ukazuje se na mogućnost daljeg razlaganja metaforičkih obrazaca na još osnovnija (primarnija) preslikavanja, tj. uvodi se pojam *primarne metafore*. Primarne metafore zasnovane su na čvrstim korelacijama između različitih dimenzija subjektivnog iskustva koje se nazivaju *primarnim scenama*. Grady/Johnson (2002: 534) govore o primarnim scenama i podscenama kao jedinicama iskustva koje imaju značajnu ulogu u objašnjavanju aspekata jezičke i pojmovne strukture, te mogu biti osnov u kognitivnom pristupu analizi semantičkih struktura. Zahvaljujući takvom iskustvenom povezivanju zasebnih pojmovnih domena, vidi se, na primer, da su tzv. *metafore putovanja* (LJUBAV JE PUTOVANJE ili KARIJERA JE PUTOVANJE) složeni oblici primarne metafore SVRHA JE ODREDIŠTE. Lakoff (1993: 219–229) i Lakoff/Johnson (1999: 170–234) opisuju strukturu događaja posredstvom METAFORE STRUKTURE DOGAĐAJA (eng. EVENT STRUCTURE metaphor), koja omogućava razumevanje apstraktnih entiteta (stanje, aktivnosti, promene, procesi, i događaji) pomoću elemenata prostornih domena (prostora, pokreta, sila i sl.). Kao ključne podmetafore koje izvire iz gore pomenute opšte pojmovne korelacije, ovi autori izdvajaju sledeće: STANJE JE MESTO/PROMENA STANJA JE PROMENA MESTA,

³⁴ Paralelno sa ovim kasnijim verzijama razvoja teorije pojmovne metafore u okviru kognitivne lingvistike, razvija se i teorija *pojmovne integracije* ili *pojmovnog slivanja* (eng. *conceptual blending*) (Turner/Fauconnier 1995 i Fauconnier/Turner 2002, 2003 i dr.). Ona podrazumeva postojanje mentalnih prostora u kojima se odvija proces pojmovnog slivanja tako što se određeni elementi preuzmu iz različitih mentalnih prostora i zatim projektuju u novi, zasebni mentalni prostor, čime nastaju *pojmovni amalgami* (npr. *land yacht*, *dolphin-safe*). Pored pojmovnog amalgama, kao novonastalog prostora, u ovom procesu neophodna su još najmanje dva mentalna prostora koji se integrišu putem pojmovnog preslikavanja, kao i generički prostor koji sadrži apstraktnu strukturu zajedničku za oba mentalna prostora koji se integrišu. U kontekstu još novijih ispitivanja pojmovne metafore, Ruiz de Mendoza/Galera-Masegosa (2011) razvijaju pojam *metaforičkih lanaca* (eng. *metaphoric chains*). Po njihovoj definiciji, metaforički lanac predstavlja interakcioni obrazac između dve metafore u kome ciljni domen jedne metafore postaje izvorni domen sledeće metafore (2011: 21). Tako, recimo, leksička jedinica *break away* u primeru *When they broke away from church, I stuck to my own* predstavlja rezultat sledećeg metaforičkog scenarija: izvorni domen prvog metaforičkog preslikavanja izvire iz semantike leksičke jedinice *break away* – 'predmet je podeljen u dva ili više delova, i njegovi delovi su odvojeni jedni od drugih'; zatim, ovaj prvi metaforički domen preslikava se na ciljni domen u kojem se 'dvoje ljudi (ili neka osoba i data institucija) fizički odvajaju'; konačno, ovaj ciljni domen sada predstavlja novi izvorni domen narednom metaforičkom preslikavanju, čiji je ciljni domen nefizičko (apstraktno) odvajanje, pri čemu se uspostavlja korelacija između 'nefizičke odvojenosti osobe i institucije' (u našem primeru, *crkve* koja predstavlja apstraktni entitet) i fizičke odvojenosti delova nekog predmeta.

PROMENA JE KRETANJE, UZROCI SU SILE, UZROK JE SILOM PROUZROKOVANI POKRET, SVRHA JE ODREDIŠTE, SREDSTVA SU PUTANJE (KA ODREDIŠTIMA), POTEŠKOĆE SU PREPREKE PRILIKOM KRETANJA, SVRSISHODNE AKTIVNOSTI SU PUTOVANJA.

Za naše istraživanje podjenako su ključne i orijentacione metafore koje proističu iz slikovnih shema SADRŽAVANJA (npr. PRIVATNO JE UNUTRA, VIDLJIVO/DOSTUPNO JE IZVAN) i NOŠENJA (npr. ZAVISNOST JE FIZIČKI OSLOMAC I Odstupanje od norme/standarda je fizičko odvajanje) i brojne strukturne metafore (npr. RAZMIŠLJANJE JE RAČUNANJE, TEORIJE SU GRAĐEVINE i sl.), a u pojedinim slučajevima (ne toliko čestim) i ontološke metafore (npr. APSTRAKTNI ENTITET JE OSOBA/ČOVEK). Sa druge strane, s obzirom na činjenicu da se veliki broj značenja posmatranih fraznih glagola odnosi na apstraktne domene, poput STANJA, DOGAĐAJA, AKTIVNOSTI i sl., za uspešno tumačenje takvih značenja neophodno je utvrditi brojne konkretizacije koje izvire iz opšte pojmovne korelacije STRUKTURE DOGAĐAJA (npr. STANJE JE MESTO, PROMENA JE KRETANJE i sl.).

2.2.3. Pojmovna metonimija

U glavne kognitivne mehanizme spada i pojmovna metonimija koja, za razliku od pojmovne metafore koja povezuje dva pojmovna domena, uključuje pojmovno preslikavanje u okviru istog pojmovnog domena, odnosno, razumevanje nekog domena zahvaljujući nekog dela tog istog domena. Na metonimiju kao pojmovnu, a ne isključivo jezičku, kategoriju upućuju Lakoff/Johnson (2003 [1980]: 35–40) i brojnim reprezentativnim primerima pokazuju da su i metonimijski koncepti, pored metaforičkih, takođe sistematski prisutni u jeziku. U slučaju metonimije pojmovi se nalaze u odnosu zamene (a *'stand for'* relationship), dok se kod metafore jedan pojam razume pomoću drugog (an *'understood as'* relationship). Metonimija nema samo referencijalnu ulogu, već i funkciju obezbeđivanja razumevanja pojmovne strukture. U primeru *goods heads*, u čijoj je osnovi metonimijski koncept DEO UMESTO CELINE, važno je zašto određeni deo (*head*), a ne neki drugi, predstavlja tu celinu (*person*).

Lakoff/Johnson (2003 [1980]: 35–40) izdvajaju neke od osnovnih vrsta metonimija: DEO ZA CELINU, PROIZVOĐAČ ZA PROIZVOD, PREDMET ZA NJEGOVOG KORISNIKA, MESTO ZA INSTITUCIJU, KONTROLOR ZA KONTROLISANO, INSTITUCIJA ZA ČLANOVE INSTITUCIJE i MESTO ZA

DOGAĐAJ. Dalje, Kövecses/Radden (1998) detaljno analiziraju tipove pojmovnih odnosa koji dovode do nastanka različitih pojmovnih metonimija. Polazeći od pretpostavke da je čovekov svet organizovan zahvaljujući *idealizovanim kognitivnim modelima* (eng. *Idealised Cognitive Models – ICMS*), na koje ukazuje Lakoff (1987), i koje čovek percipira kao celinu sa delovima, oni izdvajaju, na najvišem nivou opštosti, dve pojmovne konfiguracije: a) ceo idealizovani kognitivni model sa svojim delovima i b) delove idealizovanog kognitivnog modela. Prva konfiguracija podrazumeva sledeće tipove idealizovanih kognitivnih modela (IKM)³⁵: *IKM stvari i njenog dela*³⁶ (npr. CELA STVAR ZA DEO STVARI – *America for 'United States'*), *IKM skale* (npr. CELA SKALA ZA DONJI DEO SKALE – *Henry is speeding again*), *IKM sastava* (npr. PREDMET ZA MATERIJALA OD KOJEG JE SAČINJEN PREDMET – *There was cat all over the road*), *IKM događaja* (npr. PODDOGAĐAJ ZA DOGAĐAJ – *Mary speaks Spanish*), *IKM kategorije i člana* (npr. KATEGORIJA ZA ČLANA KATEGORIJE – *the pill for 'birth control pill'*), *IKM kategorije i svojstva* (npr. KATEGORIJA ZA ISTAKNUTO SVOJSTVO – *jerk for 'stupidity'*). Druga konfiguracija podrazumeva sledeće pojmovne odnose: *IKM radnje* (npr. SREDSTVO ZA RADNJU – *to shampoo one's hair*, OKAZIONALNO SREDSTVO ZA RADNJU – *He sneezed the tissue off the table*, NAČIN ZA RADNJU – *She tiptoed to her bed*), *IKM opažanja* (npr. OPAŽANJE ZA OPAŽENU STVAR – *a gorgeous sight for 'the thing seen'*), *IKM uzročnosti* (npr. OSEĆANJE ZA UZROK OSEĆANJA – *She is my hope* ili ZVUK ZA DOGAĐAJ KOJI GA PROUZROKUJE – *She rang the money into the till*), *IKM proizvodnje* (npr. PROIZVOĐAČ ZA PROIZVOD – *a Ford*), *IKM kontrole* (npr. KONTROLOR ZA KONTROLISANO – *Schwarzkopf defeated Iraq*), *IKM posedovanja* (npr. POSEDNİK ZA POSEDOVANO – *This is Harry*, for *'Harry's drink'*), *IKM sadržavanja* (npr. SADRŽATELJ ZA SADRŽAJ – *glass for 'wine'*).

U nastavku, ovi autori ispituju povezanost, po njihovim rečima, dva naizgled nepovezana fenomena, metonimije i nastajanja denominalnih glagola. Oslanjajući se na istraživanje koje su izvršili Clark/Clark (1979) u kome su izdvojili osam klasa denominalnih glagola u engleskom jeziku, Kövecses/Radden (1998: 60–61) sugerišu da je ova klasifikacija rezultat različitih produktivnih metonimijskih odnosa, i navode osam različitih metonimija za koje utvrđuju da su

³⁵ Napomenimo da je lista pojmovnih odnosa unutar obeju konfiguracija koje navode Kövecses/Radden (1998) daleko iscrpnija od našeg prikaza. Mi smo ovde primarno izdvojili one odnose koji su relevantni i za naše istraživanje.

³⁶ Formulacije metonimijskih obrazaca na srpskom jeziku vezano za različite *IKM* konfiguracije koje ističu Kövecses/Radden (1998), preuzete su iz Rasulić/Klikovac 2014.

motivisale proces konverzije imenica u glagole: a) glagoli smeštanja (eng. *locatum verbs*): PREDMET KRETANJA ZA KRETANJE (npr. *to blanket the bed*); b) glagoli mesta (eng. *location verbs*): ODREDIŠTE KRETANJA ZA KRETANJE (npr. *to kennel the dog*); c) glagoli trajanja (eng. *duration verbs*): VREMENSKI PERIOD ZA KARAKTERISTIČNE AKTIVNOSTI U TOM PERIODU (npr. *to summer in Paris*); glagoli vršenja radnje (eng. *agent verbs*): VRŠILAC RADNJE ZA RADNJU KARAKTERISTIČNU ZA TOG VRŠIOCA (npr. *to butcher the cow*); e) glagoli doživljaja (eng. *experiencer verbs*): ONAJ KOJI DOŽIVI NEKI DOGAĐAJ ZA DOGAĐAJ (npr. *to witness the accident*); f) glagoli cilja (eng. *goal verbs*): POSLEDICA ZA RADNJU KOJA UZROKUJE TU POSLEDICU (npr. *to powder the aspirin*); g) glagoli izvora (eng. *source verbs*): SASTAVNI DELOVI NEKE CELINE ZA RADNJU KOJA PROIZVODI TU CELINU (npr. *to piece the quilt together*); i h) glagoli sredstva (eng. *instrument verbs*): SREDSTVO ZA RADNJU KOJA UKLJUČUJE UPOTREBU TOG SREDSTVA (npr. *to ship something*). S obzirom na prethodno istaknutu činjenicu da jedan izvestan broj sastavnih glagola koji grade posmatrane frazne glagole u našem istraživanju jesu denominalni glagoli, ovaj utvrđeni odnos pojmovne metonimije i denominalnih glagola biće polazna osnova za utvrđivanje dela motivisanosti značenja i u našoj analizi.

Polazeći od činjenice da su za metaforu svojstvena pojmovna preslikavanja *izvan domena* (eng. *domain-external mappings*), a za metonimiju preslikavanja *unutar domena* (eng. *domain-internal mappings*), Ruiz de Mendoza (2000) predlaže dva osnovna tipa metonimije, *izvor-unutar-cilja* (eng. *Source-in-Target*) i *cilj-unutar-izvora* (eng. *Target-in-Source*), na osnovu tipa unutar-domenskih preslikavanja koja se odvijaju u metonimijama. U prvom slučaju, izvorni domen predstavlja poddomen ciljnog domena, odnosno, ceo domen, tzv. matrični domen, stoji za jedan od svojih poddomena (npr. *She is taking the pill*, gde 'pill' stoji umesto 'contraceptive pill'). U drugom slučaju, ciljni domen predstavlja poddomen izvornog domena, tj. poddomen stoji umesto odgovarajućeg matričnog domena (npr. *All hands on deck*, pri čemu 'hands' (*ruke*) stoji za 'mornare koji rade na brodu').

U svetlu novijih istraživanja pojmovne metonimije, Ruiz de Mendoza (2000), Dirven (2006) i Ruiz de Mendoza/Galera-Masegosa (2011: 14–17) govore o slučajevima interakcije dve ili više pojmovnih metonimija koje dovode do formiranja *metonimijskih lanaca* (eng. *metonymic chains*). Ruiz de Mendoza (2000) i Ruiz de Mendoza/Galera-Masegosa (2011: 14–17) ukazuju na tzv. *dvostruku metonimiju* (eng. *double metonymy*) koja podrazumeva dvostruko

metonimijsko preslikavanje u okviru istog jezičkog izraza i izdvaju četiri slučaja: a) *dvostruko smanjenje domena* (npr. MESTO ZA INSTITUCIJU ZA LJUDE – *Wall street is in panic.*), b) *dvostruko širenje domena* (npr. GLAVA ZA VOĐU ZA RADNJU VOĐENJA – *His sister heads the police unit.*), c) *smanjenje domena uz širenje domena* (npr. AUTOR ZA DELO ZA (PISANI) FORMAT PREDSTAVLJANJA DELA – *Shakespeare is on the top shelf.*), i d) *širenje domena uz smanjenje domena* (npr. SREDSTVO ZA RADNJU ZA SPOSOBNOST VRŠENJA RADNJE – *He has too much lip.*). Pored ovih autora, fenomenom dvostruke metonimije (tj. metonimijskim lancima) bavi se i Dirven (2006) ističući da metonimijski lanci počivaju na nelinearnim metonimijskim odnosima koji predstavljaju posebne realizacije opštijih metonimijskih odnosa CELINA–DEO i DEO–CELINA. U tom smislu, metonimijski lanac biće rezultat nelinearne sintagme (npr, *glava* i *um*, ili *glava* i *inteligencija*, pri čemu pomenuti elementi pripadaju dvama različitim poddomenima FIZIČKOM i MENTALNOM u okviru domena LJUDSKOG BIĆA), a ne linearne sintagme koja podrazumevaju elemente iz istog pojmovnog domena (npr. *glava* i *kosa*, koji pripadaju istom fizičkom domenu ČOVEKOVOM TELU).

Na kraju napomenimo da se u okviru kognitivnolingvističkih studija ističe mogućnost da je pojmovna metonimija osnovniji kognitivni proces od pojmovne metafore (Goossens 1990, Barcelona 2000b, Klikovac 2000: 409). S tim u vezi, Barcelona (2000b: 51) navodi barem četiri razloga koja ukazuju na primat metonimije nad metaforom: a) veliki broj metafora motivisanih metonimijom, b) 'delimičnost' kao tipična odlika metafore, odnosno, fokus metafore na jedan ili samo nekoliko aspekata ciljnog domena, c) zasnovanost na iskustvu i d) 'delimičnost' percepcije i mentalne aktivacije. Takođe, Klikovac (2000: 409) objašnjava prvenstvo metonimije nad metaforom činjenicom da, ako metonimija i nije u osnovi svih metafora, onda je metafora, kao pojmovna kategorija, nastala je po obrascu jednog specifičnog slučaja metonimije – onog slučaja u kojem su entiteti koji stoje u metonimijskoj vezi različiti po vrsti (jedan je konkretan, drugi je apstraktan).

Za naše istraživanje važne su različite pojmovne metonimije koje proističu iz različitih pojmovnih konfiguracija na koje ukazuju Kövecses/Radden (1998) – npr. *IKM radnje*: NAČIN ZA RADNJU, SREDSTVO ZA RADNJU i sl., *IKM uzročnosti*: ZVUK ZA DOGAĐAJ KOJI GA PROUZROKUJE i sl. Takođe, u pojedinim slučajevima, za uspešno tumačenje značenjske strukture pojedinih

posmatranih fraznih glagola od važnosti će biti i složeniji kognitivni mehanizmi kao što su metonimijski lanci.

2.3. Frazni glagoli kao polisemične jedinice i polisemija u svetlu kognitivne semantike

Frazni glagoli predstavljaju jezičke jedinice koje ispoljavaju visok stepen polisemičnosti. Na ovo upućuju već pomenute brojne studije o fraznim glagolima koje pristupaju semantičkoj analizi ovih jezičkih jedinica iz ugla njihove višeznačnosti (npr. Lindner 1981, Yeagle 1983, Hampe 1997, Dirven 2001a, Rudzka-Ostyn 2003 i sl.). Ove studije posmatraju polisemičnost fraznih glagola prvenstveno iz ugla polisemične strukture njihovih sastavnih partikula koje prvenstveno utiču na motivisanost značenja celovitog fraznog glagola. Podlogu za ovakav pristup obezbeđuje kognitivna lingvistika u čijem okrilju su se razvili (i dalje razvijaju) različiti validni modeli koji omogućavaju uspešnu analizu polisemičnih leksičkih jedinica (Brugman 1981, Lakoff 1987, Langacker 1987a, Deane 1988, Geerearts 1989, 1992, Taylor [1989] 2003, Lehrer 1990, Tuggy 1993, Dirven 1993, Gibbs et al. 1994, Touretzky 1994, Klikovac 2000, Nerlich/Clark 1997, 2001, Evans/Tyler 2004, Rasulić 2004 i dr.). Pre pojave kognitivne lingvistike, polisemiji nije pridavan poseban značaj u proučavanju leksičkog značenja. Među malobrojnim lingvistima koji su, pre pojave kognitivnolingvističkog pristupa pitanju polisemije, naglašavali značaj polisemije u analizi leksičkog značenja izdvaja se Ullmann (1957) koji ističe da je "polisemija stožer semantičke analize"³⁷ (1957: 117). Tek pojavom različitih kognitivnolingvističkih studija koje polisemiju posmatraju iz ugla neodvojivosti jezika i značenja od ukupne čovekove psihološke organizacije, postavljaju se temelji za uspešniju analizu polisemičnih leksičkih jedinica. Sada ćemo se usmeriti na samu pojavu polisemije, pitanja i probleme razgraničavanja pojma polisemije u odnosu na monosemiju sa jedne strane, i homonimiju sa druge, rešenja koja u vezi sa tim pitanjima nudi kognitivnolingvistički pristup jeziku, i, konačno, na različite modele relevantne za shvatanje polisemije u okviru ovog pristupa.

³⁷ "Polysemy is the pivot of semantic analysis." Ullmann (1957: 117)

Polisemija ili *višeznačnost* je jezička pojava u kojoj reči imaju više od jednog značenja koja su sistematski povezana. Taylor ([1989] 2003: 103) definiše polisemiju kao dovođenje u vezu dva ili više povezanih značenja sa jednim jezičkim oblikom. Klasičan primer polisemije u engleskom jeziku je reč *school*, koji može da se odnosi na obrazovnu instituciju (npr. *There are 19 law schools in the country*), zgradu u kojoj se nalazi obrazovna institucija (npr. *They painted the school last week*) ili na nastavnike i đake u toj školi (npr. *The school is on strike*). Pojava polisemije stoji u suprotnosti sa pojavom *monosemije*, odnosno, *jednoznačnosti* (Ruhl 1989³⁸, Taylor ([1989] 2003, Gibbs 1994 i dr.), koja podrazumeva da jedna jezička jedinica ima jedno značenje³⁹. Kao primer monosemične leksičke jedinice navešćemo englesku imenicu *penguin* koju *Oxford Advanced Learner's Dictionary, New 9th edition (2015)* navodi samo u jednom značenju: 'a black and white bird that lives in the Antarctic. Penguins cannot fly but use their wings for swimming'. Kako Taylor ([1989] 2003: 103) naglašava, podvlačenje jasne distinkcije između jednoznačnosti i višeznačnosti ima ključnu ulogu u proučavanju značenja. U tom smislu, on predlaže sledeće rešenje: ako različita značenja leksičke jedinice uključuju dva različita domena, onda postoji jaka indikacija da je u pitanju polisemija (npr. engleska reč *pig* može se odnositi na domen ŽIVOTINJA, ali i na domen ČOVEKOVOG PONAŠANJA). Međutim, leksička jedinica može biti polisemična i kad je u pitanju samo jedan domen, pri čemu je isti domen strukturiran posredstvom različitih slikovnih shema (pridev *high* je polisemičan u primerima *high ceiling* – gde *high* profiliše POLOŽAJ nekog predmeta u vertikalnom prostoru, i *high building* – gde se *high* odnosi na VERTIKALNO PROSTIRANJE predmeta koji se profiliše). Iako je razlika između polisemije i monosemije u principu dovoljno jasna, postoji mnogo primera gde je veoma teško (čak i nemoguće) odrediti da li su u pitanju dva različita značenja, ili dve upotrebe jednog značenja, pri čemu je jedno značenje možda osnovnije od drugog. Razjašnjenja radi, kako Taylor ([1989] 2003: 103) navodi, usvojeno dete može nazvati rečju *mother* i 'majku koja ga je rodila' i 'majku koja ga je usvojila', kada nije jasno da li ove dve upotrebe predstavljaju dva različita značenja. Sa jedne strane, one upućuju na različite domene, dok sa druge možemo te različite

³⁸ Ruhl (1989) zagovara primat monosemije nad polisemijom.

³⁹ U smislu odnosa polisemije i monosemije, Gibbs (1994: 157) ističe da je ogromna većina reči u jeziku polisemična potkrepljujući tu tvrdnju podatkom da je to slučaj sa 97 od 100 najfrekventnijih reči u engleskom jeziku. Imajući to na umu, onda ne čudi zbog čega je polisemija postala predmet interesovanja i analiza velikog broja jezičkih studija iz oblasti semantike, pogotovu u okviru kognitivne semantike.

domene razumeti u kontekstu cele jedne matrice domena koji karakterišu jedan pojam prototipične majke.

Do sada smo se bavili osnovnom razlikom između polisemije i monosemije. Sada ćemo se usredsrediti na odnos između polisemije i homonimije. Za razliku od polisemije, *homonimija* podrazumeva postojanje različitih, ali nepovezanih značenja vezanih za isti fonološki oblik (npr. engleska imenica *pupil* u značenju 'đaka' i 'zenice'). Taylor ([1989] 2003: 106) upućuje na dva principa nastanka homonimije. Prvi slučaj je taj kada su se značenja udaljila usled dijahronijskog jaza, tako da se između njih ne uočava nikakva povezanost na sinhronijskom planu (npr. *pupil*). U drugom slučaju, nepovezane reči su nekada imale i različit oblik, ali su tokom vremena postale fonološki identične (npr. engleska reč *die* – kao glagol u značenju 'umreti' nastao je od staroengleske reči *dīegan*, dok je imenica u značenju 'kockica' nastala od starofrancuske reči *dé*). Nerlich et al. (2003: 4) ilustruju distinkciju između ove dve pojave navodeći očigledne primere homonimije *bank* ('river bank') i *bank* ('financial institution'), dok kao primer polisemije navode englesku imenicu *nose* ('facial organ', 'sense of smell' i 'attribute of wine'), i odmah zatim nastavljaju da nisu svi slučajevi tako jasno omeđeni. Tu nemogućnost da se povuče jasna granica između homonimije i polisemije potvrđuje i Taylor ([1989] 2003: 106), i ilustruje je imenicom *eye* ('organ of sight' i 'aperture in a needle'). Iako ovaj autor dalje navodi da su ova dva značenja, ipak, povezana posredstvom metaforičkog proširenja značenja, on dalje navodi da je jasna razlika između polisemije i homonimije često pitanje subjektivnog gledišta govornika i njihovog uočavanja stepena povezanosti takvih značenja.

Još jedan problem koji proizilazi iz odnosa polisemije i homonimije je pitanje *sematičke dvosmislenosti* (eng. *ambiguity*) i *semantičke neodređenosti*⁴⁰ (eng. *vagueness* or *indeterminacy*). Dvosmisleno značenje se odnosi na značenja koja u potpunosti ili skoro u potpunosti odvojena (*bank*, 'river bank' i 'financial institution'), a neodređeno značenje podrazumeva povezana značenja kao potkategorije jednog opštijeg značenja (imenica *aunt*, u značenjima 'father's sister' i 'mother's sister'). U prekognitivističkoj tradiciji proučavanja značenja, različiti autori predlagali su nekoliko testova (najčešće tri) kojima bi isticali razliku između jezičkih pojava

⁴⁰ Za termin *semantička neodređenost* u literaturi se koriste dva različita termina: Geeraerts (2006a) koristi termin *indeterminacy*, dok npr. Taylor ([1989] 2003) i Tuggy (1993) koriste termin *vagueness*.

dvosmislenog značenja i neodređenog značenja⁴¹. Takvim testovima bi dokazivali da su ove dve jezičke kategorije jasno omeđene, bez postojanja bilo kakvih prelaznih slučajeva unutar kontinuuma na čijim krajevima su pomenute dve jezičke pojave. Nasuprot tome, Geeraerts (1993) zaključuje da se ti testovi ne mogu uvek smatrati verodostojnim sredstvom, kao i da u promenjenom kontekstu takvi testovi mogu dovesti do neodređenih, nejasnih rezultata. Stoga, Geeraerts (1993) i Tuggy (1993) osporavaju takav pristup i predlažu mogućnost da su dvosmisleno značenje i neodređeno značenje kategorije prototipskog tipa na polovima kontinuuma sa polisemijom koja se nalazi unutar, to jest, u središtu takvog kontinuuma. Viđenje polisemije kao neke vrste gradijenta između potpune semantičke povezanosti (semantičke neodređenosti) i potpune semantičke nepovezanosti (semantičke dvosmislenosti) naglašava i Deane (1988: 327, 345) koji ističe da se polisemija nalazi unutar polova kontinuuma na čijim krajevima stoje istovetnost i različitost značenja. Kako Cuyckens/Zawada (2001: xv) navode, razlika između homonimije (tj. semantičke dvosmislenosti) i polisemije je, barem na prvi pogled, prilično očigledna, dok je mnogo teže pronaći i podvući jasnu liniju između pojmova polisemije i semantičke neodređenosti (bilo da se radi o strukturalističkom, generativnom ili kognitivnolingvističkom pristupu polisemiji). U biti, takva razlika svodi se na razlikovanje aspekata značenja koji motivišu različita polisemična značenja neke leksičke jedinice, pri čemu se ističe stabilnost njene semantičke strukture, nasuprot aspektima značenja koji su (kontekstualne) manifestacije jednog značenja (Geeraerts 2010: 196). U smislu pojašnjenja ove razlike, poslužićemo se primerom imenice *neighbour* koji daje Geeraerts (2010: 196). Ova imenica može se odnositi na osobe muškog i ženskog pola; ako se razlika u polu posmatra kao stvaranje različitih značenja, onda se može govoriti o polisemiji; ako to nije slučaj, *neighbour* možemo posmatrati kao kategoriju koja u smislu pola ima neodređeno značenje (ili uopšteno, nekonkretizovano značenje). U isto vreme, autor upozorava da se ova vrsta semantičke

⁴¹ Kako Tuggy (1993: 274) navodi, prvi test je tzv. 'logički' test koji podrazumeva proveru da li je rečenica tipa '*X and not X*' istinita. Na primer, rečenica *This is the bank [river edge] but it is not the bank [financial institution]* ukazuje na to da je imenica *bank* semantički dvosmislena. Drugi test, tzv. 'definicijski' test koji podrazumeva utvrđivanje zajedničkog značenja. Pošto među različitim značenjima imenice *bank* nije utvrđeno zajedničko značenje, imenica *bank* je semantički dvosmislena. Treći test tzv. 'lingvistički' test, konkretnije rečeno, test koji uključuje 'zeugmu', podrazumeva sledeću formulu: '*X does/did Z and so does/did Y*'. Navodeći sledeći primer sa imenicom *bank* – *I went to the bank [financial institution] and so did Bill [go to the bank (river edge)]* – Tuggy (1993: 274) ističe da ovaj test pokazuje da je imenica *bank* semantički dvosmislena, jer je, po rečima autora, upotreba ovakve rečenice moguća jedino kao igra reči.

neodređenosti, kako je on naziva 'pojmovna podspecifikacija' mora jasno razlikovati od 'referencijalne neodređenosti' koja se odnosi na pojedinačne članove neke kategorije (npr. *knee* – nemoguće je odrediti jasnu granicu između kraja kolena i početka ostatka noge), zatim od 'referencijalne neodređenosti' sa neomeđenim granicama u okviru neke kategorije (primer kategorije *boja* – nemoguće je povući jasnu granicu između različitih nijansi boja koje pripadaju kategoriji *crvene boje* i onih članova koji ne pripadaju), i konačno, 'interpretativne neodređenosti', kada se na osnovu dostupnih informacija, tj. konteksta, značenje ne može odrediti, pa ostaje semantički dvosmisleno (npr. *She is a plain girl* – 'simple' or 'ugly'). Na ovo ukazuju i Nerlich et al. (2003: 4) koji navode da se u kontinuumu koji uključuje kategorije *polisemije*, *homonimije*, *semantičke dvosmislenosti* i *semantičke neodređenosti* granice između njih ne mogu jasno omeđiti, te i dalje ostaju nerešeno pitanje u leksičkoj semantici.

Geeraerts (2010: 192–196) sugerira da teorija prototipa i zrakasti mrežni model mogu biti od koristi u razlikovanju *polisemije* i *semantičke neodređenosti* objašnjavajući uspešnu primenu ovih modela u proučavanju polisemije strukturnom sličnošću između semantičke strukture pojedinačnih značenja i strukture polisemičnih reči. Autor uočava paralelu uspešne primene teorije prototipa i principa porodičnih sličnosti na utvrđivanje prototipičnosti *u okviru* jednog značenja neke reči (npr. osnovnog značenja imenice *fruit* – 'sweet, juicy, commonly used as dessert') i odnosa *između* različitih značenja te iste reči (npr. centralnog značenja – 'sweet, juicy, commonly used as dessert' i ostalih značenja u klasteru koncentrisanih oko centralnog značenja – 'the seed-bearing part of a plant', 'the edible result of a vegetable process', 'the natural result of an organic process', 'the positive outcome of a process or activity' i 'the outcome of a process or activity'). Prvo se postavlja pitanje da li je i koliko prihvatljivo smestiti prototipičnost i *u okviru* i *između* značenja. Odmah zatim, ovaj autor predlaže da mogući odgovor leži u sistematskom razlikovanju ova dva nivoa (*u okviru* jednog značenja i *između* različitih značenja iste reči), pri čemu se utvrđuje stabilnost razlike između semantičkog nivoa (nivoa značenja) i referentnog nivoa (nivoa članova kategorije).

Nedostatak opšte i sistematske razlike između *polisemije* i *semantičke neodređenosti* ne mora nužno predstavljati problem u semantičkim istraživanjima u okvirima kognitivne lingvistike (Cuyckens/Zawada, 2001: xvi). Kao prvo, u oblasti kognitivne lingvistike nema ničeg spornog u istovremenom predstavljanju značenja reči pomoću generalizacija (shematičnosti), gde

se do krajnjih granica utvrđuju zajedničke semantičke informacije koje sadrže brojna značenja jedne iste reči, i pomoću brojnih semantičkih konkretizacija koje su rezultat postojanja jedne opšte sheme ili inkorporiraju informacije iz konteksta. Kao drugo, u zavisnosti od svrhe, pojedina značenja mogu se tumačiti kao primeri ili semantičke neodređenosti ili kao primeri polisemije, što demonstrira Tuggy (1993: 276) navodeći sledeći primer: kada su u pitanju slučajevi *If I have been painting a watercolor landscape* i *Jane has been painting a portrait in oils*, rečenica tipa, *I have been painting and so has Jane* zvuči sasvim ispravno i ukazuje na *semantičku neodređenost*, a ne na *dvosmislenost* glagola *to paint*; sa druge strane, primer koji podrazumeva slučaj *I have been painting stripes on the road while Jane painted a portrait* predstavlja neispravan način izražavanja, i ukazuje na *dvosmislenost* glagola *to paint*. Naravno, ni ovaj kognitivnolingvistički pristup polisemiji nije ostao van domašaja kritike pojedinih autora. Naime, pored imanentne sklonosti ka neisticanju jasnije razlike između polisemije i semantičke neodređenosti, kognitivnoj lingvistici se zamera to da postojanje finih, nijansiranih razlika u značenju koji su primer semantičke neodređenosti prečesto tumači kao primere polisemije (Sandra/Rice, 1995). Ovaj članak podstakao je debatu o subjektivnosti, nasuprot neophodnoj objektivnosti, jezičkih dokaza koji se utvrđuju u procesu analiziranja pojmovno-jezičkog fenomena polisemije. Na jednom stanovištu stoje Croft (1988) koji naglašava činjenicu da u određenom stepenu jezički dokazi mogu pomoći prilikom saznanja o mentalnim predstavama koje leže u osnovi značenja, posmatrajući kontinuum od četiri modela među njima i model polisemije, i Tuggy (1999) koji, uz izvesne sugestije u cilju unapređenja nalaza Crofta (1998), podržava dokaze o prisustvu polisemije u svesti govornika. Na drugom se nalazi Sandra (1999) koji dovodi u pitanje korisnost nalaza Crofta (1998) i osporava sklonost lingvista da se različita ali povezana značenja postuliraju kao polisemične strukture, označavajući ceo proces kao 'polisemiju sa greškom' (eng. 'polysemy fallacy'). Štaviše, ovaj autor ističe kako je lingvistima praktično nemoguće da išta zakluče o načinu na koji su strukture koje proučavaju predstavljane u ljudskom umu (Sandra 1998: 376).

Kako to Sandra/Rice (1995) naglašavaju, jedan od ključnih problema u vezi sa 'polisemičnim mrežnim strukturama' jeste činjenica da postoji onoliko različitih pristupa kako najbolje modelovati *značenjske mreže* koliko postoji lingvista koji ih iz tog ugla proučavaju. U tom smislu, Tyler/Evans (2001) i Evans/Tyler (2004), razrađujući značenjske mreže engleskih jezičkih jedinica *over* i *in*, predlažu metodološki pristup koji će, kako ovi autori tvrde,

komponentu subjektivnosti u istraživanju svesti na minimum. Autori razvijaju specifičan model analize polisemije koji nazivaju *principijelnom polisemijom* (eng. *principled polysemy*), koji predstavlja osnovni metodološki postupak za utvrđivanje zasebnih značenja. Sam naziv 'principijelna' upućuje na činjenicu da različiti odnosi između različitih značenja u vezi sa određenom leksičkom jedinicom, ili konkretnije, proširenja značenja od centralnog ka perifernim značenjima, slede *sistematične obrasce* koji se mogu objasniti nizom principa/kriterijuma. Shodno tome, oni predlažu dva kriterijuma (2001: 104–106) na osnovu kojih je moguće odrediti da li se neki konkretni slučaj jezičke realizacije nekog predloga/partikule može označiti kao zasebno značenje. Prvi kriterijum podrazumeva sledeće: da bi se neko značenje nekog predloga označilo kao zasebno, ono mora da uključi značenje koje, po prirodi, nije isključivo prostorno, i/ili u kojem se prostorna konfiguracija između trajektora i orijentira menja posredstvom drugih značenja koje se dovode u vezi sa tim predlogom. Drugi kriterijum podrazumeva da moraju da postoje slučajevi nekog značenja koji su uslovljeni kontekstom, i to takvi slučajevi kod kojih se zasebno značenje ne može logički izvesti na osnovu drugog značenja i konteksta u kome se pojavljuje. Dalje, ovi autori pokušavaju da reše još jedan problem u vezi sa analizom polisemičnih mreža, a to je određivanje centralnog značenja. Stoga, u cilju svodenja elementa proizvoljnosti i subjektivnosti u procesu određivanja centralnog značenja (za koje priznaju da su neretko proizvod subjektivnosti i ličnih stavova svakog istraživača), oni predlažu četiri kriterijuma: a) (istorijski) najranije zabeleženo značenje, b) preovlađivanje unutar semantičke mreže – semantičke komponente centralnog značenja u najvećoj meri prisutne su i u ostalim značenjima, c) povezanost sa drugim predlozima – određeno značenje koje učestvuje u stvaranju kompozitnog skupa predloga, npr. *in–out* ili *up–down*, je dobar kandidat da se označi kao centralno značenje, i, d) gramatička predviđanja – svako zasebno značenje koje je neposredno povezano sa centralnim značenjem trebalo bi da se pojavi u rečenicama čiji kontekst obezbeđuje implikature koje motivišu dodatno značenje koje je povezano sa tim zasebnim značenjem. Kao rezultat gore navedenih kriterijuma, centralno značenje u okviru semantičke mrežne strukture na koje se ostala značenja nadovezuju, ovi autori nazivaju *protoscenom* (eng. *protoscene*), koja predstavlja veoma apstraktnu ili idealizovanu pojmovnu predstavu koja izvire iz našeg bogatog iskustva prostornih scena, ili konkretnije, iz izvesnih prostornih konfiguracija između dva ili više različitih entiteta. Takva protoscena, koja leži u osnovi određene lekseme (predloga ili partikule), podrazumeva prikupljanje shematskih informacija o prirodi trajektora i orijentira sa

jedne strane i njihovog odnosa sa druge. Kao dva ključna aspekta protoscene, ovi autori izdvajaju *konfiguracijsku komponentu* i *funkcionalnu komponentu*. *Konfiguracijska komponenta* podrazumeva trajektor (element koji se locira) i orijentir (element koji predstavlja lokator), kao i pojmovni prostorni odnos kojim se trajektor i orijentir određuju. *Funkcionalnu komponentu* odlikuje interaktivan odnos između trajektora i orijentira u konkretnoj prostornoj konfiguraciji.

Sada ćemo se usredsrediti na različite pristupe polisemiji izvan teorijsko-metodološkog okvira kognitivne lingvistike i uporediti ih sa viđenjima polisemije koje nudi kognitivna lingvistika. U tradicionalnim (nekognitivističkim) teorijama preovlađuje stav da se sva značenja višeznačne reči mogu podvesti pod jedno opšte, apstraktno značenje. Proučavanja polisemije sprovedena su u okvirima istorijske i leksičke semantike, pri čemu je predmet istraživanja bio ograničen na sam fenomen jezika, odvojen od vanjezičkog iskustva i kognicije (npr. Katz and Fodor 1963, Lyons 1977). Nerlich et al. (2003:4) navode da su klasični lingvisti prilazili problemu polisemije ili iz ugla koji podrazumeva 'jedan oblik–jedno značenje' ili su se usredsređivali na invarijantna obeležja u cilju definisanja značenja, izostavljajući kontekstualna pitanja. Pitanjima višeznačnosti prilazilo se uglavnom iz ugla komponencijalne analize i utvrđivanja semantičkih obeležja neophodnih i dovoljnih za definisanje značenja neke reči. Tako, na primer, engleska reč *bachelor* definiše se pomoću sledećih obeležja: [+HUMAN] [+MALE] [+ADULT] [–MARRIED]. Cuyckens/Zawada (2001: xiii) napominju da se u prekognitivističkoj jezičkoj tradiciji termin polisemija odnosio isključivo na skup kriterijuma kojima se značenje reči definisalo kao višeznačno, i u nastavku dovode u pitanje opravdanost takvog pristupa polisemiji opovrgavajući tri osnovna kriterijuma za određivanje polisemičnosti reči koje, po njihovim rečima, najbolje sumarno prikazuje Lyons (1977: 550): a) polisemična značenja reči međusobno su povezana tako da je očigledno koja su značenja *izvedena* iz drugih značenja, tj. da postoji jedno centralno značenje iz koga su ostala značenja izvedena pomoću semantičkih pravila (npr. prenos značenja pomoću metafore i metonimije⁴², b) za polisemična značenja neke reči mora se utvrditi etimološka povezanost sa nekom izvornom reči, c) polisemična značenja reči moraju pripadati istoj sintaksičkoj kategoriji. Preispitivanje ovakvog viđenja polisemije posledica je pojave kognitivnolingvistickih teorija koje podrazumevaju

⁴² Naglasimo da je ovde reč o metaforama i metonimijama u klasičnom smislu, a ne o pojmovnim metaforama i metonimijama koje su svojstvene kognitivnoj lingvistici.

objedinjavanje jezika, značenja, konceptualizacije i telesnog iskustva u procesu proučavanja pojma višeznačnosti. Ovo je omogućeno pojavom novih teorija u psihologiji i antropologiji, a najvažnije među njima su *teorija prototipa* i *princip porodičnih sličnosti*.

Za razliku od tradicionalnog stanovišta o polisemiji, u okvirima kognitivne lingvistike višeznačna reč predstavlja se kao kategorija u kojoj su njena značenja⁴³ povezana jedna sa drugima zahvaljujući postojanju kognitivnih mehanizama poput metafore, metonimije, transformacija slikovnih shema, specijalizacije i generalizacije značenja (Cuyckens/Zawada, 2001: xiv). Važno je naglasiti da, za razliku od tradicionalnog pristupa, na različita značenja neke reči ne gleda se kao na izvedena značenja u generativnom smislu, već kao na proširena značenja koja su rezultat postojanja i delovanja gore navedenih mehanizama, pri čemu jedno ili više značenja mogu biti izrazitija od drugih. Kategorije povezanih značenja najčešće se predstavljaju kao *mrežne* tj. *zrakaste strukture* (eng. *network or radial structures*). Mrežna struktura obezbeđuje kategoriji neophodnu *fleksibilnost*, tj. nove upotrebe ne podrazumevaju formiranje novih kategorija, već se postojeće kategorije značenja mogu prilagoditi novim upotrebama usvajajući značenje koje može da odstupa od centralnog značenja te kategorije (Geeraerts, 2006b). Značenja se stalno menjaju i za to postoji dobar razlog: "Nova iskustva i promene u čovekovom okruženju iziskuju prilagođavanje semantičkih kategorija tim promenama u okolnostima, i ostavljanje dovoljno 'prostora' za prihvatanje slučajeva koji su pitanje nijansi i odstupanja od standarda" (Geeraerts 2006a: 4)⁴⁴. Viđenje polisemije kao skupa fleksibilnih značenja zagovaraju i Nerlich et al. (2003) i ističu da je svaka reč polisemična u manjoj ili većoj meri, pri čemu su značenja povezana sa prototipom pomoću skupa semantičkih principa koji uključuju manji ili veći stepen fleksibilnosti. To podrazumeva da je polisemija gradirana (stepenasta) pojava koja podrazumeva kontinuum na čijim se polovima nalaze slučajevi kontrastivne polisemije (npr. imenica *match* u primeru *sports match* sa jedne strane, i u primeru *a box of matches* sa druge) na jednom polu i komplementarne polisemije (npr. imenica *paper* u

⁴³ Kognitivnolingvistička proučavanja polisemije nisu isključivo vezana za leksičke jedinice, iako su takva studije najzastupljenije, već se sprovode i na morfemama, gramatičkim konstrukcijama, pa i čitavim gramatičkim klasama.

⁴⁴ "New experiences and changes in our environment require that we adapt our semantic categories to the transformations of the circumstances, and that we leave room for nuances and slightly deviant case." (Geeraerts 2006a: 4)

primerima *writing a paper, reading a paper, giving a paper* i sl.) na drugom, sa postojanjem mnogih slučajeva unutar ovog kontinuuma⁴⁵.

Iz svega izloženog može se konstatovati da je pojava polisemije od ogromnog značaja za semantičko proučavanje jezika i kognicije, pogotovu iz ugla kognitivne semantike za koju je pitanje polisemije centralno pitanje u procesu svake analize značenja. Na ovo upućuju Nerlich et al. (2003: 3–4) koji ističu da je proučavanje polisemije od osnovnog značaja za svaku semantičku studiju jezika i kognicije, pri čemu se obezbeđuje pristup mreži međusobno povezanih teorija značenja i kognicije koje su se razvile u 20. i 21. veku i ukazuje na buduće tokove proučavanja jezika, značenja i kognicije. Imajući ovo stanovište u vidu, i mi ćemo u našem istraživanju pokušati da rasvetlimo složenu semantiku engleskih fraznih glagola iz ugla njihove polisemične strukture polazeći od teorijsko-metodoloških stanovišta kognitivne semantike.

2.3.1. Prototipska kategorizacija kao model za polisemiju

Uporedo sa razvijanjem polisemije kao fleksibilne kategorije, a što je direktna posledica posmatranja jezika kao dinamičkog fenomena, nastajali su različiti modeli za predstavljanje i organizovanje povezanosti različitih značenja unutar polisemične strukture leksičkih jedinica. Geeraerts (2006a: 9–10) izdvaja tri modela koji se u kognitivnolingvističkoj tradiciji posebno primenjuju u analizi polisemične 'arhitekture' jezičkih jedinica: *radijalni tj. zrakasti mrežni model* (eng. *radial network model*), *prototipski model* (eng. *prototype theory*) i *shematski mrežni model* (eng. *schematic network model*)⁴⁶. Ova tri modela se ne isključuju, već se uzajamno dopunjuju. Sa jedne strane, zrakasti mrežni model sledi iz prototipskog modela. Sa druge strane, shematičnost (shematski model) dopunjuje prethodna dva modela posredstvom generalizacije (uopštavanja) gde dinamičnost značenja može uključivati različite nivoe pojmovne apstrakcije (shematizacije). U cilju ilustracije shematskog modela, pogledajmo primer koji navodi Geeraerts (2006a: 10). Na jednom nivou, prototipska predstava kategorija *ptice* (živa bića koja imaju perje,

⁴⁵ Na slučajeve kontrastivne i komplementarne polisemije ukazuje Pustejovsky (1991).

⁴⁶ Iako smatramo da teorija prototipa ima primat nad zrakastim mrežnim modelom, jer potonji izvire iz ovog prvog, mi smo ih naveli onim redom kao što to čini Geerearts (2006: 9–10).

imaju krila i mogu da lete) podrazumeva postojanje prototipova poput *vrapca*, a sa druge strane i perfernih slučajeva poput *pingvina*, ili *kivija* (koji nemaju krila ili ne lete). Na drugim nivoima apstrakcije, kategoriju *ptice* možemo posmatrati na opštijem nivou, kada *ptice* grupišemo u kategorije poput 'ptice grabljivice', 'barske ptice', itd., ili na specifičnijem nivou, kao pojedinačne slučajeve ('papagaj mog ujaka'). Mrežni model kategorizacije među prvima razvija (Langacker 1987a: 371–373) koji ističe kompatibilnost procesa shematizacije (procesom generalizacije u smeru 'na gore' odnosno procesom specijalizacije u smeru 'na dole') i proširivanje značenja pomoću prototipa (horizontalno ulančavanje članova kategorije), pri čemu ističe da se svi ili samo neki članovi kategorije mogu podvesti pod jednu najapstraktniju shemu, ali istovremeno naglašava da njeno postojanje nije neophodno da bi se formirala određena kategorija značenja.

2.3.1.1. Prototipski model

Osnovu za *prototipski model*, odnosno, *teoriju prototipa* nalazimo u radovima i eksperimentima u oblasti psihologiji (Rosch 1973, Rosch/Mervis 1975, Rosch 1978). Kao alternativu tradicionalnom poimanju kategorija, Rosch, sa grupom saradnika, predlaže teoriju prototipa koja počiva na ključnom principu za obrazovanje kategorija, *principu porodičnih sličnosti* (eng. *family resemblance*) – svaki član neke kategorije deli jednu ili više osobina sa najmanje još jednim predstavnikom te kategorije, pri čemu postojanje jedne osobine koja je zajednička svim članovima kategorije nije nužni uslov. Iz ovako postavljenog pojmovnog odnosa sledi da svi članovi neke kategorije nisu isti, već možemo govoriti o boljim predstavnicima iste kategorije od ostalih članova. Prototipovima se smatraju član ili članovi koji su najbolji i najreprezentativniji predstavnici te kategorije, i oko kojih se organizuju ostali članovi od reprezentativnijih ka manje reprezentativnim primerima. Na primer, Rosch/Mervis (1975: 573) ističu da je *stolica* reprezentativniji predstavnik kategorije nameštaja nego *radio*, ili čak da su neki tipovi *stolica* bolji članovi kategorije *stolica* od drugih. U ovom članku, autori vrše šest eksperimenata dokazujući da je pomenuti *princip porodičnih sličnosti* najbitniji proces za formiranje kategorija, pri čemu svaki član kategorije deli najmanje jednu osobinu sa najmanje još jednim članom kategorije. Na osnovu nalaza koji su dobijeni tokom ovih eksperimenata, autori izvode zaključak da rezultati potvrđuju hipotezu o tome da su najprototipični članovi neke

kategorije oni članovi koji dele najviše sličnosti sa drugim članovima te kategorije, a ujedno se najmanje preklapaju sa članovima drugih kategorija. (1975: 599).

Rosch et al. (1976) navode da od svih nivoa apstrakcije na kojima se može izvršiti organizovanje kategorija, postoji jedan nivo kategorizacije, tzv. *osnovni nivo kategorizacije*, na kojem čovek može najlakše i sa najmanje napora organizovati znanje, iskustvo i svet oko sebe. Članovi ovog nivoa imaju najveći broj zajedničkih obeležja i ljudi za interakciju sa njima upotrebljavaju dosledne senzo-motorne radnje koje predstavljaju ključ za organizovanje znanja i iskustva sa najmanje kognitivnog napora. Na primer, u kategoriji *furniture–chair–stool*, prvi član bi pripadao višem, drugi član osnovnom, a treći član nižem nivou kategorizacije. Autori, takođe, navode da osnovni nivo kategorizacije podrazumeva da postoji jedna mentalna slika koja odgovara osnovnom nivou na vertikalnoj dimenziji (osi) kategorizacije, kao i prototipu u unutrašnjoj strukturi kategorije (horizontalnoj osi).

Prototipski model našao je svoju primenu i u proučavanju leksičkog značenja gde je leksema kategorija, a pojedinačna značenja te lekseme su pripadnici te kategorije. Za postojanje kategorije prisustvo najopštije sheme kojoj bi pripadala sva ostala značenja nije neophodan uslov. 'Mrežna struktura' gradi se ulančavanjem novih članova u neku kategoriju principom nadovezivanja na prototipčne ili druge članove te kategorije i izvođenjem različitih slikovnih shema koje motivišu različita značenja. Ona značenja lekseme koja su najreprezentativnija su prototipična značenja, dok se na njih na osnovu principa sličnosti nadovezuju druga značenja tako formirajući 'mrežnu' strukturu (Lakoff 1987, Langacker 1987a). Razvijanje ovakvih modela koji su organizovani oko prototipa omogućava uspešnije proučavanje polisemije leksičkih jedinica, što su potvrdili mnogi autori: Brugman (1981), Lakoff (1987), Langacker (1987a), Taylor ([1989] 2003), itd.

Takođe, prototipski model našao je primenu i u domaćoj kognitivnolingvističkoj literaturi koja je usmerena na proučavanje višeznačnosti različitih jezičkih jedinica. Rasulić (1994) koristi ovaj model u cilju kategorizacije predloških značenja tipa 'ispod' u engleskom, srpskohrvatskom i italijanskom jeziku. Isti model primenjuje i Klikovac (2000) u opisivanju i kategorizovanju engleskih i srpskih predloga koji imaju opšte značenje 'sadržavanja'. Rasulić (2004) takođe se oslanja na prototipsku kategorizaciju u procesu klasifikovanja i organizovanja

pojmovno-značenjskog sadržaja leksema koje kodiraju vertikalnu dimenziju u engleskom i srpskohrvatskom jeziku.

Na validnost prototipskog modela u ispitivanju polisemične strukture leksičkih jedinica ukazuje i sledeći model koji se razvio iz gore navedenog modela polisemije – zrakasti mrežni model – o čemu će više reći biti u nastavku izlaganja.

2.3.1.2. Zrakasti mrežni model

Kako Geeraerts (2006a: 9–10) navodi, *radijalni (zrakasti) model* predstavlja podvrstu prototipskog modela. Shodno tome, u radijalnom mrežnom modelu struktura neke kategorije podrazumeva centralno značenje kategorije iz kojeg proističu ostala značenja, te se značenja proširuju od centra ka periferiji kategorije. Ovakav model pokazao se posebno uspešnim u semantičkoj analizi predloga i partikula, što dokazuje veliki broj studija počev od Brugman (1981), preko Lakoffa (1987), Tyler/Evans (2001), Evans/Tyler (2004), pa sve do Brugman/Lakoff (2006) i dr. Zanimljivo je primetiti da većina pionirskih studija na planu leksičke semantike zasnovanih na zrakastoj mrežnoj strukturi za predmet istraživanja ima semantičku strukturu engleske leksičke jedinice *over* (Brugman 1981, Lakoff, 1987, Dirven 1993).

Brugman (1981) je studija koja je postavila temelje kognitivističkom pristupu istraživanja značenja polisemičnih jedinica, i već sadrži sve osnovne elemente na kojima počiva kognitivna semantika: utemeljenost metaforičkog preslikavanja u telesnom iskustvu, predstavljanje semantike reči u obliku slikovnih shema za koje se tvrdi da su geštalti po svojoj prirodi, isticanje centralnih, prototipičnih, i manje prototipičnih, proširenih značenja. U ovoj studiji, autorka se bavi polisemičnom strukturom engleske reči *over* (u funkciji predloga, partikule, priloga i prefiksa) naglašavajući da je polisemična reč kategorija prototipske strukture i da su njena različita značenja međusobno povezana. Osnovna značenja su vezana za domen fizičkog iz kojih se mogu izvesti apstraktna značenja putem slikovnog preslikavanja i slikovnih transformacija. Značenja višeznačne jezičke jedinice mogu se predstaviti 'mrežnom' strukturom, pri čemu se sva ta različita značenja ne moraju, niti mogu, obuhvatiti jednim opštim značenjem.

Složena semantika engleske reči *over* bila je predmet analize koju vrši Lakoff (1987: 416–461). Na samom početku, on još jednom podvlači da klasične (nekognitivističke) teorije kategorija nisu od velike koristi u bavljenju polisemijom leksičkih jedinica. Zato on predlaže upotrebu *idealizovanih kognitivnih modela* – sa naglaskom na transformacije slikovnih shema i pojmovnu metaforu – pomoću kojih je lakše uočiti prototipičnost i povezanost značenja prikazujući tu povezanost u obliku *zrakaste strukture*. Sam autor kaže da njegova analiza dopunjuje analizu Brugmanove (1981) u dva segmenta: u prikazivanju preciznih značenja između prostornih značenja i u opisivanju metaforičkih proširenja prostornih značenja. Takođe, Lakoff (1987: 379) izdvaja sledeća osnovna svojstva/obeležja zrakaste kategorije značenja: ne postoji samo jedan kognitivni model koji predstavlja celu kategoriju; ne postoje opšti principi na osnovu kojih se mogu predvideti necentralne potkategorije/članovi; između centralnih i necentralnih potkategorija postoje neproizvoljne veze; necentralne potkategorije nisu proizvoljne niti se mogu predvideti na osnovu centralne potkategorije, ali su motivisane centralnom potkategorijom ili drugim tipovima (gore pomenutih) kognitivnih modela.

Primenu zrakastog modela u organizovanju značenjske strukture predloga demonstrira i Dirven (1993). U analizu dvanaest⁴⁷ engleskih predloga uključene su i za našu analizu važne jezičke jedinice, predlozi *in*, *on*, *off* i *out of*. Što se tiče predloga *in*, navodi se da ovaj predlog u centralnom značenju konceptualizuje prostor kao (a) 'zatvorenost' (*in the station*) i neposredno proširuje na sledeća značenja: (b) 'vremenski odsečak'⁴⁸ (*in a week*), (d) 'oblast/teritorija' (*specialise in*), i (c) 'stanje kao zatvoren prostor' (*in despair*), a zatim se na značenje pod (c) nadovezuju (e) 'način kao stanje' (*in a loud voice*), (f) 'okolnosti' (*she nodded in agreement*) i (g) 'uzrok' (*delight in one's success*). Značenjska mreža predloga *on* počiva na centralnom značenju (a) 'kontakt sa linijom/površinom' (*on the floor*), na koje se nadovezuju sledeća proširena značenja: (b) 'vremenski prostor' (*on Sunday*), (c) 'stanje' (*on display*), (d) 'tema ili oblast' (*lecture on history*), (e) 'način/sredstvo' (*dine on snails*), i (g) 'uzrok/razlog' (*congratulate sb. on his performance*), dok (f) 'okolnosti' (*on arrival register first*) proističu iz

⁴⁷ Autor je analizirane predloge rasporedio u sledeće grupe predloga: osnovni prostorni predlozi (*in*, *on*, *at*), predlozi sa značenjem 'blizine' (*by*, *with*), predlozi koji se odnose na 'putanju' (*through*, *about*), predlozi vertikalne dimenzije (*over*, *under*), i predlozi u značenju 'odvajanja ili izvora' (*off*, *from*, *out of*).

⁴⁸ U originalu Dirven (1993: 79) stoji termin *time-span*, a mi smo preuzeli prevod tog termina od Klikovac (2000: 34).

značenja (b). Sa druge strane, predlozi *off* i *out of*, po rečima autora, poseduju veoma ograničene mogućnosti za proširivanje prostornog značenja (Dirven, 1993: 84). Predlog *off* označava 'odvajanje od površine sa kojom je neko/nešto bilo u kontaktu' (*He has come off the ladder*), 'oblast/teritoriju' (*Talk of the devil and he is sure to appear*) i 'uzrok' (*He died of cancer*)⁴⁹. Značenja predloga *out of* podrazumevaju 'napuštanje zatvorenog prostora' (*He walked out of the house*) i, putem metaforičkog proširenja, 'emotivno stanje koje prouzrukuje neku posledicu' (*He killed her out of despair*).

U dve zasebne studije, Tyler/Evans (2001) i Evans/Tyler (2004) predstavljaju semantičku mrežu leksičkih jedinica *over* i *in* ističući njihovu radijalnu (zrakastu) strukturu u vidu različitih skupina (eng. *clusters*) značenja koji izvire iz centralnog značenja. Ovi autori iznose nedvosmislene dokaze da je *proširenje značenja* u veoma visokom stepenu *motivisani* proces, što je utemeljeno u prostorno-fizičkom iskustvu, i u kontekstu već pomenute *principijelne polisemije* razrađuju semantičke mrežne strukture gore pomenutih engleskih leksema. U skladu sa predmetom naše analize, mi ćemo predstaviti nalaze do kojih su ovi autori došli na primeru lekseme *in*. Stoga, Evans/Tyler (2004: 172–187) opisuju niz skupina značenja lekseme *in* koja se nadovezuju na utvrđenu protoscenu:

- a) *Lokacijska skupina* koja se sastoji od: 'In situ' značenja (npr. *He stayed in for the evening*), značenja 'stanja' (npr. *We are in a state of war*), značenja 'aktivnosti' (npr. *She is in medicine*) i značenja 'sredstva' (npr. *He spoke in Italian*).
- b) *Skupina 'tačka gledišta je unutra'* se sastoji od: značenja 'perceptivnog pristupa' (npr. *I have him in sight*), značenja 'bivanja u povoljnoj poziciji' (npr. *He's in (with his boss)*), značenja 'dolaska' (npr. *The train is finally in*).
- c) *Skupina 'tačka gledišta je spolja'* sadrži jedno značenje, značenje 'nestajanja' (npr. *The sun has gone in*).
- d) *Segmentacijska skupina* ima dva značenja, 'oblik kao granica' (npr. *Ok, class, put your chairs in a circle*) i značenje 'blokade' (npr. *The rock is in my way*).

⁴⁹ Po rečima Dirven (1993: 84), u značenjima 'oblasti/teritorije' i 'uzroka' predlog *off* je 'sveden' na predlog *of*.

- e) Konačno, u *skupini refleksivnosti* nalazimo jedno, 'refleksivno' značenje (npr. *The house caved in*).

Navarro (1998b) razvija mrežni model semantičke strukture engleskih leksičkih jedinica, *on*, *in* i *at*, na bazi korpusnog istraživanja, i predstavlja niz značenja koja su grupisana od centralnih ka perifernim. Ovaj autor podvlači neophodnost uključivanja tri osnovna aspekta u procesu semantičke analize partikula/predloga i razvija zrakasti model pomenutih jezičkih jedinica u vidu konfiguracija na planu *topologije*, *dinamike sila* i *funkcionalnosti*. Napomenimo samo da se radijalna struktura nadovezuje na centralno značenje, po rečima Navarra (1998b), na *protokoncept*, pri čemu centralna značenja korespondiraju sa sledećim pojmovnim shemama/konceptima: OSLOMAC (eng. SUPPORT) – u slučaju *on*, OKRUŽIVANJE (eng. ENCLOSURE) – kada je u pitanju *in*, i TAČKA SUSRETA (eng. ENCOUNTER) – kada se radi o *at*. Shodno predmetu našeg rada, mi ćemo predstaviti zrakaste strukture leksema *on* i *in*.

Zrakasta struktura leksema *on* podrazumeva sledeće konfiguracije i značenja:

Značenja unutar *topološke* konfiguracije nadovezuju se u smeru centralno→periferno, te imamo značenje 'kontakta' (npr. *Use water on finger to smooth seams and edges*), 'dodatka' (npr. *On the clock given to him was the inscription*), 'odnos dela–celine' (npr. *Most of the fingers on his left hand were burned off*), 'određenog kontakta' (npr. *On the negative side of the balance sheet must be set some disappointment*), i značenje 'kontakta sa ograničenjima' (npr. *Obviously the farm should be on an all-weather road*).

U okviru konfiguracije *dinamike sila*, na centralno značenje nadovezuje se značenje 'kretanje koje se završava osloncem' (npr. *Bob Fogg made the first landing on what is now part of the Barre-Montpelier Airport*), na koje se nadovezuju još perifernija značenja, 'kretanje koje se završava kontaktom i kontrolom orijentira' (npr. *The speed is controlled by pressing on the two break buttons*), zatim, 'kretanje koje se završava kontaktom' (npr. *Dean leaned back from the saddle and gave him a mighty whack on the back*), 'kretanje kojim se pokušava ostvarivanje kontakta sa i kontrole nad orijentirom' (npr. *True, there had been raids on Naples*), i konačno, značenje 'trajektor postaje deo orijentira posredstvom kontakta' (npr. *Do you love to run up a hem, sew on buttons, make near buttonholes?*).

U kontekstu *funkcionalne* konfiguracije, ističe se da su sva periferna značenja organizovana oko značenja 'kontrola orijentira' (npr. *The farmer who lives on a farm cannot change jobs readily*).

Leksička jedinica *in* sadrži sledeću mrežnu strukturu:

Topološka konfiguracija podrazumeva sledeća značenja: 'uključivanje' (npr. *Five nuclear submarines will eventually be at NATO's disposal in European waters*), 'određeno uključivanje' (npr. *Even Norway, despite daily but limited manifestations against atomic arms in the heart of this northernmost capital of the alliance, is today closer to NATO line*), 'medijum' (npr. *Their heads were in the air sniffing*), 'materijal' (npr. *The day's sun was gathering its strength in gold, and she wished she had brought her parasol, if only to shade Doaty's flowers*), 'medijum kao masa' (npr. *I saw a spring with a tap in the wall on my right*), 'integrisani delovi se nalaze u celini' (npr. *The other constituents in a built detergent assist in this and in the removal of dirty stains*), 'nedostatak nekog dela je sam taj deo' (npr. *... and continued toward a gate in the wall ahead*).

U okviru konfiguracije *dinamike sila* izdvajaju se sledeća značenja: 'kretanje od spolja' (npr. *Put money in an envelope under the old woman's purse there in the drawer*), 'trajektor postaje sastavni deo orijentira' (npr. *... the army general staff, led by Gen&Cedvet Sanay, had set a deadline for the parties to join in a national coalition government*), 'komešanje, ili kretanje sastavnih delova' (npr. *... possibly detect changes in the structure or composition of lunar surface material*), 'zamišljeno kretanje u deo trajektora' (npr. *Christ as the second Adam, who does indeed come to destroy sin, but whose work culminates in the achievement of immortality*), 'kretanje sa ciljem prelaska granice i ulaska u unutrašnju oblast nekog sadržatelja ili ulazak u neki medij koji je masa' (npr. *Pressing his cigarette out in the earth, Warren walked to the slit*) i značenje 'trajektor postaje grupa' (npr. *Reaching for an old clay pot, relic of pioneer days, he tore the envelope in pieces, dropping them into it*).

Konačno, unutar *funkcionalne* konfiguracije izdvajaju se dva značenja. Prvo značenje je 'kontrola' (npr. *...the audience is nevertheless left in the grip of the terrible power and potency of that which came over Salem*), dok je drugo značenje 'putanja kontroliše kretanje' (npr. *It moved in a silver arc toward his throat, then veered downward*).

Prethodni pregled studija koje se bave proučavanjem polisemične strukture različitih leksičkih jedinica, u prvom redu predloga i partikula, govori u prilog uspešnoj primeni zrakastog mrežnog modela u rasvetljavanju motivisanosti i povezanosti njihovih različitih značenja. Ovaj model potvrđuje da je polisemičnu strukturu leksičkih jedinica kao što su partikule i predlozi moguće predstaviti kao zrakastu kategoriju prototipske strukture, što je jedno od polazišta u našem ispitivanju značenjske strukture fraznih glagola sa partikulama *in*, *out*, *on* i *off*.

2.3.1.3. Shematski mrežni model

Primenjujući shematski mrežni model na proučavanje semantičke strukture engleske reči *over*, Dewell (1994), nasuprot prethodnim studijama Brugman (1981) i Lakoff (1987), pripisuje daleko značajniju ulogu slikovnim shemama i njihovim transformacijama. Po njegovim rečima, ključ analize je u jednoj centralnoj shemi koju predstavlja kao 'natkrivljenu trajektoriju' kojom zamenjuje 'ravnu prostiruću trajektoriju', a koju kao centralnu koriste gore pomenuti autori, čime eliminiše propoziciona obeležja (kao što su oblik orijentira, 'kontakt' ili podsheme za slučajeve sa ABOVE i ACROSS). Iz ovoga proističe i najveća prednost ovakvog pristupa koja leži u činjenici da se sva ostala značenja jezičke jedinice *over* mogu objasniti upotrebom prirodnih transformacija slikovnih shema (Dewell 1994: 351).

U analizi engleskih fraznih glagola sa partikulama *out* i *up* koju vrši Lindner (1981) prisutni su elementi i *shematskog* i *prototipskog modela*. Shematski model ogleda se u činjenici da su sve tri shematske strukture (OUT-1, OUT-2 i OUT-3) varijacije jedne nadređene sheme, kojom se neutrališu razlike poput odvojenosti orijentira od trajektora ili njegovo poistovećivanje sa trajektorom ili njegovim mestom. Prototipski model primenjen je u delu analize koji za rezultat ima sledeći nalaz: OUT-1 predstavlja prototipično, centralno značenje partikule *out*, dok OUT-2 i OUT-3 predstavljaju manje prototipična značenja. Sa druge strane, kada je reč o značenjima partikule *up*, UP-1 (koje ima značenje 'vertikalnosti') nalazi se na jednom polu kontinuuma različitih verzija značenja partikule *up*, dok se na drugom polu nalazi UP-2 (koje nosi značenje 'usmerenosti prema cilju'), a povezani su pomoću principa porodičnih sličnosti (Lindner, 1981: 180).

Kao što se vidi iz pregleda literature u vezi sa različitim modelima polisemije, prototipski model, odnosno, zrakasti mrežni model koji iz njega sledi, imaju mnogo veću primenu u proučavanju višeznačnosti na planu leksičke semantike u odnosu na shematski model. Iako kategorizacija putem proširenja od prototipa i putem shema ne isključuju jedna drugu, već naprotiv, imaju tendenciju da se paralelno pojavljuju (Langacker 1987a: 373), mi smo se u našem istraživanju opredelili za zrakasti mrežni model koji smatramo adekvatnijim sredstvom za utvrđivanje različitih aspekata značenjske strukture posmatranih fraznih glagola, što je u skladu sa postavljenim hipotezama i ciljevima.

2.3.2. Određivanje različitih značenja, određivanje prototipičnog značenja i razlikovanje pojmova centralnosti i prototipičnosti

Jedan od nekoliko ključnih analitičkih postupaka kojima ćemo se služiti u rasvetljavanju složene polisemične strukture ispitivanih fraznih glagola jeste formiranje mrežnih struktura koje leže u njihovom pojmovno-značenjskom okviru. Kako Rasulić (2004: 36–37) navodi, ovakav pristup analizi značenja koji podrazumeva formiranje značenjskih mreža, a koji daje legitimitet polisemiji i objašnjava je principima organizovanja značenja oko prototipa, što podrazumeva da različita značenja obrazuju kategoriju prototipske strukture, otvara nekoliko važnih pitanja: različitosti značenja, povezanosti značenja i određivanja prototipičnog značenja.

Kao što smo to već naglasili u odeljku o polisemiji, određivanje različitosti značenja zapravo najčešće nije tako jednostavan zadatak. Naime, kako Taylor ([1989] 2003: 103) ističe, odgovor na pitanje da li je u pitanju jedno značenje (dve različite upotrebe) ili su u pitanju dva različita značenja neke lekseme može se sa velikom sigurnošću dobiti ako se ona (značenja) posmatraju iz ugla različitih domena ili različitih aspekata koji se profilišu u okviru jednog domena⁵⁰. Međutim, kako Taylor ([1989] 2003: 103)) u nastavku ističe, veoma je teško odrediti opštevažeće principe za određivanje različitosti značenja, ali predlaže da se potencijalno

⁵⁰ Primere za ove slučajeve već smo naveli u odeljku o polisemiji (leksema *pig* u domenu ŽIVOTINJA ili LJUDSKOG PONAŠANJA, *high ceiling* – POLOŽAJ predmeta u verikalnom prostoru i *high building* – VERTIKALNO PROSTIRANJE predmeta koji se profiliše).

beskonačan broj značenja jedne lekseme može svesti na razumnu meru, ako se ona posmatraju iz ugla ograničene polisemije na osnovnom nivou kategorizacije.

Kad je u pitanju povezanost značenja, Rasulić (2004: 37) ističe da su pravci proširivanja značenja do te mere razgranati, da se često čini da izlaze iz okvira date kategorije značenja (npr. teško je zaključiti razloge zašto je reč o različitim značenjima lekseme *high* u primerima *high spirits* i *high number*). Međutim, autorka dalje navodi da je za definisanje značenja prvenstveno određivanje strukture proučavane kategorije značenja, pri čemu se veze između različitih značenja objašnjavaju pomoću opštih kognitivnih mehanizama: slikovnošhematskim transformacijama, pojmovnim metaforama ili metonimijama. Da se podsetimo, po Lakoffu (1982), proces ulančavanja značenja na prototip odvija se na dva načina. Prvi način odnosi se na nadovezivanje prostornih značenja za šta su zaslužne *minimalne prostorne transformacije*. Drugi način vezan je za ulančavanje apstraktnih značenja na prostorna i ona su rezultat *pojmovnih metafora*. Lakoff (1987) ističe, pored slikovnošhematskih transformacija, pojmovne metonimije i metafore, značajnu ulogu *zrakastih (radijalnih) kategorija* u procesu proširivanja značenja. Na sličan način, Taylor ([1989] 2003) naglašava da su različita značenja unutar neke kategorije značenja povezana posredstvom *značenjskih lanaca* (eng. *meaning chains*) koji počivaju na principima porodičnih sličnosti, pri čemu su za proširivanje kategorije značenja odgovorne pojmovna metafora i metonimija. Povezanost značenja u polisemičnoj strukturi leksičkih jedinica može se temeljiti i na *pojmovnoj integraciji* ili *pojmovnom slivanju*, na šta upućuju Fauconnier/Turner (2003). U kontekstu novijih istraživanja pojmovne metafore i metonimije, za povezanost značenja može biti zaslužno sadejstvo dve ili više metonimije ili metafore, odnosno *metonimijski lanci* (Ruiz de Mendoza 2000, Dirven 2006, Ruiz de Mendoza/Galera-Masegosa 2011) ili *metaforički lanci* (Ruiz de Mendoza/Galera-Masegosa 2011).

Sledeće pitanje je problem određivanja prototipičnog značenja. U skladu sa teorijom prototipa, prototipičan član obično se definiše kao najbolji predstavnik te kategorije, odnosno član koji sadrži najviši stepen reprezentativnosti te kategorije. Prvo, naglasimo da je predmet našeg istraživanja leksičko značenje (fraznih glagola), za koje su brojni autori (npr. Brugman 1981, Lakoff 1987, Taylor [1989] 2003, i dr.) ustanovili da se može predstaviti kao kategorija prototipske strukture. Shodno tome, osnovno značenje neke leksičke jedinice može se predstaviti kao prototipičan član značenjske kategorije te leksičke jedinice. U tom smislu, moguće je

ustanoviti prototipično značenje kao ono koje govorniku prvo pada na pamet i koje omogućava govorniku da razume najveći broj postojećih i novih značenja unutar te kategorije. Baveći se ovim nezahvalnim pitanjem, brojni autori (Geeraerts, 2006b, Taylor [1989] 2003, Klikovac 2000, Rasulić 2004, i dr.) navode sledeća svojstva prototipičnog značenja: utemeljenost u telesnom iskustvu, prilagođavanje novim kontekstima (upotrebama), centralna pozicija u strukturi kategorije i značajna uloga u daljoj motivisanosti ulančavanja značenja (produktivnost, a samim tim i frekventnost. S tim u vezi, Klikovac (2000: 403) zaključuje da nalazi njene analize pokazuju da prototipičnost nekog značenja podrazumeva njegovu *produktivnost*, a ne samo *frekventnost* izraza koji ga ilustruju.

Zahvaljujući nepoklapanju pojmova *centralnosti* i *prototipičnosti*, što potvrđuju Vandeloise (1990) i Klikovac (2000), otvara se mogućnost formiranja nekoliko prototipičnih čvorova unutar polisemične strukture fraznih glagola. U prilog ovoj tvrdnji, Klikovac (2000: 403) podvlači jasnu distinkciju između ova dva pojma: *centralnost* nekog člana dovodi se u vezu sa njegovim svojstvom da se nalazi u centru zrakaste strukture kategorije, odnosno da se na njega, posredno ili neposredno, ulančava najveći broj članova te kategorije; sa druge strane, *prototipičnost* nekog člana kategorije, tj. njegova osobina da 'prvi pada na pamet' kada se ta kategorija pomene, rezultat je značaja tog člana u čovekovom iskustvu. Shodno tome, moguće je da se u okviru mrežne strukture neke leksičke jedinice formira i nekoliko prototipičnih čvorova (čvorišta).

2.4. Značenjski odnosi

Jedan od glavnih ciljeva ovog istraživanja odnosi se na ispitivanje značenjskih odnosa između posmatranih fraznih glagola koji sadrže partikule suprotnog značenja. Naime, većina govornika engleskog jezika uzima zdravo za gotovo činjenicu da leksička jedinica *in* ima suprotno značenje od *out*, i leksička jedinica *on* suprotno značenje od *off*, kao što je to slučaj u sledećim primerima: *He threw the ball in, but the lady immediately threw it out* i *We turned the lights on, but the father turned them off*. Međutim, kako Lindner (1982: 305) ističe, ovako postavljeni odnosi između gore navedenih leksičkih jedinica predstavljaju isuviše pojednostavljeno tumačenje. Ako, na primer, *in* i *out* imaju suprotno značenje, bilo bi očekivano

da i frazni glagoli *turn in* i *turn out* u rečenicama *They turned in their homework papers* i *Everything turned out okay* takođe imaju suprotno značenje, nego se, štaviše, čini da značenja fraznih glagola u prethodnim primerima ne samo da nisu suprotna, već izgledaju prilično nepovezana. Da stvar bude još složenija, postoje slučajevi gde ovi navodni parovi partikula suprotnog značenja (*in–out*, *on–off*) kao sastavni delovi fraznih glagola imaju gotovo isto značenje, te u nekom smislu možemo smatrati da stoje u sinonimijskom odnosu: *He filled in an application form* ≈ *He filled out an application form* sa jedne strane, i *When I was a student, I lived off bread and cheese* ≈ *She was living on fruit and raw vegetables* sa druge. Ovi slučajevi su već dovoljno indikativni pokazatelji tvrdnje da frazni glagoli koji sadrže partikule suprotnog značenja ispoljavaju veoma *složene* međusobne odnose, što je, kao što ćemo kasnije videti, u direktnoj korelaciji sa transformacijama slikovnih shema i vrstom motivisanosti nadovezivanja značenja u polisemičnoj strukturi fraznog glagola. Za nas su u ovom radu važna tri tipa značenjskih odnosa, antonimija (suprotstavljanje značenja), sinonimija (približavanje značenja) i hiponimija (podređenost značenja), čije ćemo različite aspekte i načine suprotstavljanja, približavanja i podređenosti značenja proveriti na primeru fraznih glagola sa partikulama *in–out*, *on–off*.

2.4.1. Antonimija – suprotstavljanje značenja

Antonimijski odnosi predstavljaju jezičku pojavu postojanja reči suprotnih po značenju. U lingvističkoj literaturi, o čemu svedoče, na primer, Lyons (1977: 286) i Cruse (1986: 204), termin *antonimija* najčešće se koristi kao najopštiji, 'krovni' termin koji pokriva sve vrste suprotnih značenja, tj. radi se o pojmu antonimije u širem smislu. Sa druge strane, termin antonimija i antonimi upotrebljavaju se i u užem smislu, za određenu podvrstu sveukupnih odnosa suprotnog značenja, pa tako Lyons (1977) i Cruse (1986) koriste termine *antonymy* i *antonyms* isključivo u užem smislu, dok za antonimiju u širem smislu navode engleske termine (*lexical*) *opposition* i *opposites*.

Lyons (1977: 281) govori o četiri tipa leksičke antonimije, odnosno četiri različite vrste suprotnog značenja između leksičkih jedinica. Prvi tip, *prave antonime* (eng. *antonyms*) ilustruju

sledeći parovi leksema⁵¹ – *long : short, hot : cold, fast : slow, easy : difficult*, itd. Svi ovi pridevi dele sledeća svojstva: u potpunosti se mogu stepenovati, označavaju stepen neke promenljive osobine (npr. dužine, brzine, i sl.) i ne polarizuju domen na koji se odnose, tj. postoji ceo dijapazon vrednosti neke promenljive osobine koji se nalazi između njihovih krajeva. Tako, sasvim je prirodno reći, *It is neither short nor long*, jer postoji prostor između na skali dužine na koji se odnosi ova rečenica. Takođe, *It's long* i *It's short* jesu suprotne, ali ne i kontradiktorne tvrdnje. Drugi tip, *komplementarni (dopunski) antonimi* (eng. *complementaries*) normalno se ne stepenuju i dele pojmovni domen na koji se odnose na dva dela tako da ono što ne pripada jednom delu, nužno pripada drugom (npr. *true : false, dead : alive, hit : miss, male : female*). Za razliku od pravih antonima, ovde je pre reč o uzajamnom dopunjavanju nego o suštinskoj suprotnosti značenja. U treću vrstu spadaju *direkcionni antonimi* (eng. *directional opposites*), parovi antonima koji impliciraju kretanje u jednom od dva suprotna smera u odnosu na dato mesto, a ilustruju ih parovi *up : down, in : out, come : go, arrive : depart*, itd. Na kraju, četvrti tip su *relacionni antonimi* (eng. *converses*), kao što su *own : belong to, sell : buy, in front of : behind*, koji podrazumevaju određenu relaciju dva entiteta tipa: *if X owns Y*, znači, *Y belongs X* ili *A is in front of B* nužno implicira *B is behind A*.

Cruse (1986: 197–244) još detaljnije razrađuje tipove antonimije koje predlaže Lyons (1997), a mi ćemo ovde navesti dve podvrste antonimijskih odnosa koje su značajne za naše istraživanje. Prvi slučaj tiče se podvrste direkcionih antonima, tzv. *reverzivni antonimi*⁵² (eng. *reversives*) koji se sastoje od parova glagola⁵³ koji označavaju pokret ili promenu u suprotnom smeru (*rise : fall, enter : leave, ascend : descend*, i sl.). U nastavku, autor navodi da postoje dva glavna načina na koje ovakvi parovi karakterišu kategoriju 'suprotnog smera': a) kada se antonimijski par glagola odnosi na apsolutna stanja (*appear : disappear*, za koje su relevantna stanja 'biti vidljiv' i 'biti nevidljiv', ili *enter : leave*, 'biti unutar nečega' i 'biti izvan nečega') i b) kada se podrazumeva ne apsolutno, već relativno stanje između nekog para glagola (*lengthen :*

⁵¹ U ovaj tip spadaju uglavnom pridevi, sa izuzetkom nekih glagola, koji predstavljaju psihološka stanja, poput *like* i *dislike* koji reflektuju odnos *happy : sad – I neither like her nor dislike her. She leaves me totally indifferent.* (Cruse 1986: 217).

⁵² Termin na srpskom jeziku, *reverzivna antonimija*, preuzet iz Prčić (2008: 136).

⁵³ Kako navodi Cruse (1986: 226-231), ova vrsta antonima odnosi se isključivo na glagole.

shorten, pri čemu apsolutne 'dužine' u procesu 'izduživanja i skraćivanja nečega' nisu relevantne). U drugom slučaju, radi se o sadejstvu reverzivne antonimije i komplementarne antonimije čiji su rezultat tzv. *tročlani leksički antonimi* (eng. *lexical triplets*) (Cruse 1986: 201). Primera radi, pogledajmo odnose u okviru skupa *be born : live : die*. Članovi sa početka i kraja tročlanog skupa, *be born* i *die* predstavljaju reversivne antonime (prvi znači 'ulaženje u život', dok drugi 'izlaženje iz života'), dok *live* i *die* predstavljaju dopunske antonime (*He shall not live!* je ekvivalentno sa *He shall die!*, i *He shall not die!* sa *He shall live!*). U ovu grupu spadaju i drugi, za nas posebno zanimljivi, tročlani leksički antonimi, kao što su: *start : keep on : stop*, *learn : remember : forget*, *arrive : stay : leave* itd.

Pored već navedenih vrsta antonimijskih odnosa koji su relevantni za naše istraživanje, izdvojićemo i još jednu specifičnu jezičku pojavu koja je posledica pojma višeznačnosti i pojma suprotstavljenosti značenja, a to je pojava *autoantonimije*. Primere za to navode Clark/Clark (1979) ističući da ova pojava podrazumeva da različita značenja istog polisemičnog glagola stoje u odnosu suprotstavljenosti značenja – npr. engleski glagol *to bone* sadrži suprotna značenja u sledeće dve rečenice: *These manufacturers bone their shirt collars.* (= 'provide with bones'), nasuprot *She boned the turkey.* (= 'remove bones from').

2.4.2. Sinonimija – približavanje značenja

Sinonimija, na koju u lingvističkoj literaturi ukazuju brojni autori, na primer, Lyons (1981, 1995), Palmer (1981), Cruse (1986), Murphy (2003) i dr., predstavlja jezičku pojavu postojanja reči istog značenja a različitog oblika. Murphy (2003: 146–152) svedoči o nekoliko tipova sinonimije. Prvi tip odnosi se na one reči koje su *identične* u svim značenjima, a nazivaju se *potpuni sinonimi* (eng. *full synonyms*), npr. *carbamide = urea* ili *groundhog = woodchuck*. Murphy (2003: 146) ističe da u potpune sinonime mogu se uračunati i sinonimi iz različitih registara (*toilet = john*), ili, pak, iz različitih jezika (pošto se radio od ekvivalentnosti u značenju u denotativnom smislu), na primer *restaurant* (English) = *restaurant* (French). Mnogo češći primeri su tzv. *sinonimi smisla* (eng. *sense synonyms*) koji su *identični* u jednom ili više značenja, ali se razlikuju u drugim značenjima. Primer takvih sinonima su imenice *sofa* i *couch* koje, za većinu govornika engleskog jezika, dele značenje 'a long upholstered seat, usually with

a back and arms', ali samo imenica *couch* ima značenje poput 'a sofa or bench used as a tool in psychoanalysis' ili 'a priming coat of paint'. Za ova dva tipa sinonima zajedno potpadaju pod opštiji termin *logički sinonimi* (eng. *logical synonyms*) – određene reči se smatraju logičkim sinonimima zato što su njihove leksičke i semantičke reprezentacije iste, iz čega sledi da se upotrebljavaju na isti način. Nasuprot logičkim sinonimima, koje karakterišu identična značenja, postoje i *kontekstualno-uslovljeni sinonimi* koji su zasnovani na *sličnim* značenjima, i najtipičniji predstavnici su tzv. *približni sinonimi* (eng. *near-synonyms*). Ovakvi sinonimi ne sadrže značenja koja su potpuno ista, već svaki član u okviru nekog para ovih sinonima nosi značenje koje je veoma slično značenju drugo člana, tj. njihova značenja su takva da se često (ili ponekad) nešto opisano jednim članom može opisati i drugim članom (*foggy* \approx *misty*, *crowd* \approx *mob*). Ovu vrstu sinonima čine oni sinonimi koje obično nalazimo u tezurima. Pored ovih osnovnih tipova sinonima, Church et al. (1994) i Murphy (2003: 147) ukazuju i na postojanje *gradijentnih sinonima* (eng. *gradient synonyms*), koji su blisko povezani sa zrakastim kategorijama o kojima govori Lakoff (1987). U ovom smislu, skupovi sinonima predstavljaju kategorije zasnovane na prototipskoj organizaciji značenja u kojoj je ciljna reč ona koja je najprototipičnija, dok se njeni sinonimi na različite načine od te reči razlikuju, često jer sadrže neku dodatnu informaciju. Pridevi *bad* i *shocking*, u rečenicama, *A: Bad, isn't it? B: Yes, it's shocking.*, ilustruju pojam gradijentnih sinonima. Mi ćemo u našem istraživanju jezičku pojavu gradijentnih sinonima posmatrati kao slučajeve hiponimije (troponimije), o čemu će više reči biti u sledećem odeljku.

Kako Palmer (1981: 89–91) zaključuje, u jeziku ne postoje pravi sinonimi, odnosno, ne postoje dve reči koje imaju potpuno isto značenje, a kao dokaz za takvu tvrdnju ističe da je malo verovatno da bi dve (obe takve) reči sa potpuno istim značenjem u jednom jeziku 'preživle' i ostale u jezičkoj upotrebi (Palmer 1981: 89). Ovaj autor dalje naglašava da postoji najmanje pet načina na osnovu kojih se takve reči mogu razlikovati. Kao prvi slučaj, ovaj autor navodi da pojedini sinonimi pripadaju različitim dijalektima istog jezika (npr. *tap* u britanskom dijalektu, a *faucet* ili *spigot* u američkom dijalektu). Kao drugo, možemo govoriti o rečima koje pripadaju različitim funkcionalnim stilovima (npr. *to pass away*, *to die* i *to pop off*). U trećem slučaju, pojedine reči se razlikuju isključivo u smislu *afektivnog značenja* koje iskazuju, pri čemu je ostatak njihovog značenja, 'kognitivnog' značenja ostaje isti (npr. *liberty* i *freedom*). Četvrti način podrazumeva da su neke reči kolokacijski ograničene (npr. pridev *rancid* stupa u kolokacijski odnos sa imenicama *bacon* ili *butter*, dok pridev *addled* sa imenicama *eggs* ili

brains). Konačno, peti slučaj uključuje mnoge reči koje su bliske po značenju, tj., njihova značenja se preklapaju na takav način da između njih postoji odnos 'labave' sinonimije Palmer (1981: 91). Ovaj slučaj autor ilustruje pridevom *mature* za koji, kao potencijalne sinonime, navodi prideve *adult, ripe, perfect, due*.

Za naše istraživanje poseban značaj ima ona vrsta sinonima koji se mogu označiti kao *kognitivni sinonimi*, a koji podrazumevaju da je odnos između dve lekseme definisan iz perspektive iskaza u kojima se javljaju *istinosni uslovi* (eng. *truth conditions*). Naime, kako Cruse (1986: 88) navodi, dve lekseme (X i Y) mogu se smatrati kognitivnim sinonimima ako (i) su X i Y sintaksički identični i (ii) ako bilo koja gramatička, deklarativna rečenica koja sadrži X ima ekvivalentne istinosne uslove kao i neka druga rečenica koja je identična prvoj rečenici sa jednim izuzetkom, a to je da je X zamenjen sa Y. Na primer, u kognitivne sinonime možemo ubrojati par *violin* i *fiddle* u rečenicama – *He plays the violin very well* i *He plays the fiddle very well*, i podrazumevaju *da je jedan iskaz koji sadrži sinonim nužna logička posledica drugog i obrnuto* (eng. *mutual entailment*).

2.4.3. Hiponimija – podređenost značenja

Hiponimija se odnosi na onu vrstu značenjskih odnosa koja podrazumeva svrstavanje reči u hijerarhijski organizovane značenjske klase, pri čemu su članovi takvog odnosa, nadređeni član (*hiperonim*) i podređeni član (*hiponim*), i podrazumevaju podređenost jednog člana drugom. Na ovu jezičku pojavu, između ostalih, ukazuju Lyons (1977), Palmer (1981), Leech (1981), Cruse (1986), Murphy (2003) i dr. Kako Palmer (1981: 85) ističe, hiponimija podrazumeva koncept *uključenost* jednog pojma pod drugi, i ilustruje ovu tvrdnju pomoću sledećih primera: npr. *rose* i *tulip* se uključuju u kategoriju *flower*, a *lion* i *elephant* se uključuju u kategoriju *mammal* (*animal*). Na sličan način, Lyons (1977), Cruse (1986:140) i Murphy (2003: 217) označavaju hiponimiju kao jezičku pojavu koja se temelji na sledećem odnosu: *prvi član (X) je vrsta drugog člana (Y) (an X is a kind/type/sort of Y)*. Prethodno opisani značenjski odnos uglavnom se vezuje za semantiku imenica, te je teško primenljiv kada su u pitanju glagoli. Ovo potvrđuje i Lyons (1977: 294) koji naglašava da se gore pomenuti odnos (*prvi član ((X) je vrsta drugog člana (Y))*) ne može primeniti na glagole bez njihove prethodne nominalizacije. S tim u vezi,

Fellbaum/Miller (1990) i Fellbaum (1998) razrađuju koncept *troponimije* (eng. *troponymy*), ili *glagolske hiponimije* (eng. *verb hyponymy*), koju predstavljaju u obliku sledećeg odnosa: *raditi X je raditi Y na određeni način (to V1 is to V2 in some particular manner)*. Ovi autori tumače pojam *načina vršenja radnje* (eng. *manner*) u širem smislu nego što to čini Talmy (1985) na primeru glagola kretanja. Primera radi, Talmy (1985) glagole kretanja, kao što su glagoli *to slide* ili *to pull* koji se temelje na glagolu *to move*, prvenstveno analizira iz ugla sematičkih komponenti poput NAČINA u slučaju prvog glagola, i UZROKA u slučaju drugog. Pored toga, pomenuti autori posmatraju glagole kretanja i iz drugih semantičkih dimezija, te uvode komponentu BRZINE (npr. *to run* i *to stroll*) ili komponentu PREVOZNOG SREDSTVA (npr. *bus*, *truck*, *bike*), i sl. U tom smislu, određene vrste *načina vršenja radnje* organizuju se u određene podskupove u okviru datog semantičkog polja. Tako, troponimi glagola koji pripadaju semantičkom polju KOMUNICIRANJA mogu se organizovati na osnovu NAMERE govornika (npr. *to examine*, *to confess*, *to preach*) ili na osnovu SREDSTVA komunikacije (npr. *to fax*, *to e-mail*, *to phone* ili *to telex*). U nastavku izlaganja, autori izdvajaju dve važne odlike troponima: kao prvo, glagol X koji je troponim opštijeg glagola Y uvek nužno implicira drugi glagol Y – npr. glagol *to march* je troponim glagola *to walk* i ujedno prvi glagol nužno implicira drugi; kao drugo, radnje iskazane troponimom sa jedne strane, i opštijim glagolom sa druge, uvek se poklapaju u vremenskom smislu – npr. radnja *marširanja* nužno implicira radnju *hodanja* u svakom trenutku izvođenja radnje, ali ne i suprotno. Nasuprot ovom slučaju, kada je reč o aktivnosti *hodanja* (*to walk*), ona nužno implicira aktivnost *koračanja* (*to step*), ali glagol *hodati* nije troponim glagola *koračati*. Kao što je to slučaj sa pojedinim vrstama antonimijskih i sinonimijskih značenjskih odnosa, i pojedini aspekti hiponimije (preciznije, troponimije) poslužiće nam u procesu objašnjavanja složene semantike fraznih glagola su predmet ovog istraživanja.

2.5. Metodološko-analitički postupak

2.5.1. Izbor građe

Kao što smo u uvodnom delu naveli, građa za ovo istraživanje zasniva se na dva ključna izvora, specijalizovanom rečniku, *Oxford Phrasal Verbs, Dictionary for Learners of English*, 2nd edition (2006), Oxford University Press i elektronskom korpusu engleskog jezika *British National Corpus (BNC)*. Građa na kojoj je izvršeno ovo istraživanje obuhvata 1104 frazna glagola sa partikulama *in*, *out*, *on* i *off*, zabeleženih u gore navedenom rečniku, sa ukupno 2364 značenja: 211 fraznih glagola sa partikulom *in* u 445 značenja, 406 fraznih glagola sa partikulom *out* sa 899 značenja, 227 fraznih glagola sa partikulom *on* u 459 značenja i 260 fraznih glagola sa partikulom *off* sa 561 zabeleženim značenjem. Zbog obima i prirode naše analize, primeri su u radu navođeni selektivno sa ciljem adekvatnog ilustrovanja uočenih i opisanih jezičkih pojava. Iza primera preuzetih iz rečnika (*Oxford Phrasal Verbs, Dictionary for Learners of English*) navodimo skraćenicu OXD, dok se iza primera preuzetih iz elektronskog korpusa engleskog jezika (*British National Corpus*) nalazi skraćena BNC. Prvi korak podrazumevao je popisivanje fraznih glagola sa partikulama *in*, *out*, *on* i *off* iz specijalizovanog rečnika. Zatim smo za svaki zabeležen frazni glagol utvrdili i izdvojili sva zasebna značenja koja su kao takva navedena u rečniku. Sa druge strane, proverili smo njihovu upotrebu u elektronskom korpusu engleskog jezika *British National Corpus (BNC)*, kao i broj primera sadržanih u korpusu za svaki zabeležen frazni glagol iz rečnika. U cilju prebrojavanja broja primera u elektronskom korpusu BNC, za uspešno pretraživanje fraznih glagola sledili smo uputstva koja navode Hoffmann et al. (2008), u odeljku, *The Simple Query Syntax*. Pomoću alata/funkcija namenjenih za pretraživanje višechlanih jezičkih izraza (eng. *word sequences*), u kakve spadaju i frazni glagoli, *{glagol} * partikula/predlog* – npr. *{take} * in* i *{glagol} ++* partikula/predlog* – npr. *{take} ++* in*, koje omogućavaju beleženja različitih morfološko-sintaksičkih oblika ispitivanog fraznog glagola, poput, *take in*, *took in*, *take it in*, *taken all in*, *take all the possible visitors in*, i sl., utvrdili smo broj primera za svaki pojedinačni frazni glagol. Od ukupno 1104 frazna glagola koji su zabeleženi u rečniku, za 1060 posvedočeni su primeri u elektronskom korpusu. Za preostala 44 frazna glagola nije potvrđen nijedan primer, što je posledica činjenice da su u pitanju frazni

glagoli koji su, u najvećem broju slučajeva⁵⁴, karakteristični isključivo za američki dijalekt engleskog jezika⁵⁵. S obzirom na činjenicu da smo u BNC-ju zabeležili preko 300 000 primera upotrebe fraznih glagola koji su predmet našeg istraživanja, a cilj istraživanja nije mogao biti analiza *svih upotreba* proučavanih fraznih glagola, već beleženje svih *značenjskih čvorova* (odnosno, *vrsta upotreba*), uporedili smo broj značenja zabeleženih u rečniku i broj primera upotrebe iz elektronskog korpusa za svaki frazni glagol. U ovoj fazi pokušali smo da utvrdimo u kojoj meri su značenja izdvojena u rečniku reprezentativna za proučavanje polisemije posmatranih fraznih glagola, sa ciljem da proverimo da li su značenja iz rečnika dovoljno reprezentativna da na njima zasnujemo istraživanje. Sa druge strane, ustanovili smo da se broj primera upotrebe u elektronskom rečniku za različite frazne glagole kreće u rasponu od 1 do oko 20 000 hiljada. Za relativno veliki broj posmatranih fraznih glagola zabeležena je očekivana srazmernost između broja značenja u rečniku i broja primera njihove upotrebe u elektronskom korpusu. Drugim rečima, mali broj značenja u rečniku u srazmeri je sa malim brojem primera upotrebe u elektronskom korpusu (npr. *bottom out* – jedno značenje u rečniku, šest primera upotrebe u elektronskom korpusu), ili, veliki broj značenja u rečniku u srazmeri je sa velikim brojem primera upotrebe u elektronskom korpusu (npr. *go on* – dvadeset značenja u rečniku i 19 850 primera upotreba u elektronskom korpusu). Međutim, ova faza istraživanja takođe je pokazala da postoji izvestan broj fraznih glagola kod kojih se ispoljava velika nesrazmernost između ta dva parametra. Na osnovu srazmernosti i nesrazmernosti broja značenja zabeleženih u rečniku i broja upotreba u elektronskom korpusu, izabrali smo nekoliko pravaca utvrđivanja stepena poklapanja značenja iz ta dva izvora.

Prvo, uporedili smo značenja fraznih glagola za koje je zabeležen veliki broj značenja u rečniku i veliki broj upotreba u elektronskom korpusu: *come out* (23 značenja, 7398 primera upotrebe) i *put on* (20 značenja, 6757 primera upotrebe). Istom testu smo podvrgli primere koji imaju veliki broj upotreba u korpusu, a mali broj zabeleženih značenja u rečniku: *carry out* (2

⁵⁴ Zapravo, za nekoliko fraznih glagola koji nisu dijalekatski omeđeni, poput *mail in*, *happen on*, *cone off*, *raffle off*, *rake off*, *waltz off*, zatim, za frazne glagole *hoe in* i *nut out*, koji su karakteristični za australijski dijalekt engleskog jezika, kao i za frazne glagole *invalid out* i *line out*, koji su karakteristični za neformalni i specijalizovani registar britanskog dijalekta engleskog jezika, takođe nisu zabeleženi primeri u BNC-ju.

⁵⁵ Svojestvenost pojedinih fraznih glagola pojedinim dijalektima engleskog jezika potvrđuje sam rečnik u kome se, uz frazni glagol, navodi informacija u vezi sa njegovom isključivom ili tipičnom upotrebom u pojedinim dijalektima engleskog jezika.

značenja, 10 853 primera upotrebe), *point out* (2 značenja, 6 909 primera upotrebe) i *find out* (2 značenja, 6 682 primera upotrebe). Konačno, ovo smo primenili i na 50 fraznih glagola za koje smo u rečniku zabeležili samo jedno značenje. Kada je reč o broju značenja u rečniku i broju upotreba u elektronskom korpusu u vezi sa fraznim glagolom *come out*, srazmernost ova dva izvora (rečnika i elektronskog korpusa) zabeležena je u devetnaest od dvadesetjednog slučaja: u prvom, u rečniku nije zabeležen primer za prostorno značenje 'izlaženje iz zatvorenog prostora', a koje je brojnim upotrebama potvrđeno u elektronskom korpusu (npr. *He comes out into the garden and sips his tea and looks around. (BNC)*); u drugom slučaju, u korpusu nije zabeležen nijedan primer upotrebe za značenje 'predstavljanje mlade devojke u društvu', koje je navedeno u rečniku. U slučaju fraznog glagola *put on*, nesrazmernost broja značenja zabeleženih u rečniku i broja primera upotrebe u elektronskom korpusu ogleda se u postojanju upotreba za dva značenja koja nisu zabeležena u rečniku: prostornog značenja 'stavljanja predmeta na neki oslonac' (npr. *'Please put it on the table' the Trunchbull said. (BNC)*) i neprostornog značenja 'vršenja psihološkog pritiska' (npr. *My answer was no, and about an hour later my boss called me into his office to put the pressure on. (BNC)*). Preostale upotrebe iz elektronskog korpusa u potpunosti koreliraju sa preostalim osamnaest značenja iz rečnika. Upoređivanjem značenja iz rečnika i primera upotrebe iz elektronskog korpusa kod fraznih glagola sa malim brojem zabeleženih značenja u rečniku (*carry out, point out i find out*), došli smo do sledećih nalaza: u slučaju fraznog glagola *carry out*, zabeležene su primeri upotrebe i za treće značenje (da se podsetimo, u odnosu na dva značenja zabeležena u rečniku), prostorno značenje 'iznošenja predmet/ljudi izvan zatvorenog prostora' (npr. *Most of the prisoners have been carried out on stretchers. BNC*)); kada su u pitanju frazni glagoli *point out* i *find out*, zabeleženo je potpuno poklapanje značenja iz ta dva izvora. Konačno, upoređivanje značenja iz rečnika i primera upotrebe iz elektronskog korpusa na primeru 50 fraznih glagola za koje je u rečniku zabeleženo jedno značenje, dovelo je do sledećih rezultata. Za 36 glagola, zabeležane su primeri upotrebe za samo jedno značenje koje se poklapa sa značenjem iz rečnika. U slučaju 10 glagola, u elektronskom korpusu zabeleženi su primeri upotrebe za dva značenja, pri čemu se ovo razmimoilaženje odvija u dva pravca: rečnik beleži neprostorno značenje, dok zabeležene upotrebe ukazuju i na prostorno i neprostorno značenje ispitivanog fraznog glagola (npr. *press in*); ili, u elektronskom korpusu su zabeleženi primeri upotrebe za neko drugo neprostorno značenje (npr. *ride on* – 'nastaviti radnju jahanja' i 'osloniti se na/zavisiti od'). Konačno, za

preostala 4 frazna glagola, u elektronskom korpusu su uočeni primeri upotrebe za tri i više značenja, iako je u rečniku navedeno samo jedno značenje (npr. *bounce off* – jedno značenje u rečniku, a primeri upotrebe za četiri značenja u elektronskom korpusu). Uzevši u obzir gore predočene nalaze u vezi sa brojem značenja zabeleženih u rečniku i broja primera upotrebe u elektronskom korpusu, dobijeni rezultati, ipak, ukazuju na relativno visok stepen srazmernosti između značenja potvrđenih u rečniku i značenja potvrđenih u elektronskom korpusu. Stoga, smatramo da je odabrani rečnik dovoljno reprezentativan izvor da se na njemu zasnuje ovo istraživanje, uz određene dopune u vidu primera koji su preuzeti iz elektronskog korpusa, što ćemo detaljnije obrazložiti u nastavku izlaganja.

Kad je to bilo potrebno, u cilju što potpunijeg i celovitijeg opisa značenjske strukture posmatranih fraznih glagola, primerima iz rečnika dodavani su primeri iz elektronskog korpusa *British National Corpus (BNC)*, i to u sledećim slučajevima: a) u rečniku nije navedeno prostorno značenje, samim tim ni primer za njega (npr. *put in*), b) u rečniku je navedeno prostorno značenje, ali nije navedeno neprostorno značenje koje iz njega direktno izvire (npr. *She put on the brakes suddenly. (OXD)*, nasuprot *My answer was no, and about an hour later my boss called me into his office to put the pressure on. (BNC)*), c) u rečniku ima objašnjenja za odgovarajuće značenje, ali to značenje nije ilustrovano primerom (npr. *fall in*, u značenju 'ulazak u vrstu/red'), d) u rečniku je naveden primer koji nije dovoljno ilustrativan (npr. '*She seemed pretty keen to get me on the team*', *I said (BNC)* jasnije ukazuje na pojmovni odnos DEO–CELINA koji leži u osnovi ovog značenja nego *I was very lucky to get on the course. (OXD)*), e) u rečniku se navodi samo jedno značenje nekog fraznog glagola, a ne navode se preostala značenja koja su neophodna za ilustrovanje različitih značenjskih odnosa koje taj frazni glagol ispoljava (npr. *throw out : throw out*, u cilju ilustrovanja 'autoantonimije'), i f) u rečniku je naveden primer koji sadrži neku drugu partikulu (koja nije predmet ovog istraživanja) sa približnim/istim značenjem kao i partikula koja jeste predmet ovog istraživanja (npr. *serve up*, a ne *serve out*, u slučaju prostornog značenja 'deljenja/distribucije').

Pored dopunjavanja rečničkih primera primerima iz elektronskog korpusa, u skladu sa teorijskim postulatima kognitivne lingvistike i kognitivnim mehanizmima odgovornim za motivisanost značenja posmatranih fraznih glagola, u izvesnoj meri, izvršili smo i korekcije zabeleženih značenja iz rečnika, i to u dva pravca: a) razdvojili smo jedno značenje na dva ili

više (npr. na prostorno i neprostorno – *She got out her cigarette and offered me one. (OXD)* i *I can't get the argument out of my mind. (OXD)*), ili b) razdvojili smo dva ili više primera upotrebe koje rečnik navodi kao jedno značenje na dva različita značenja (npr. usled različitih shema koje leže u osnovi različitih značenja i na osnovu pripadnosti različitim pojmovnim domenima – *The straps hold the baby in securely. (OXD)* i *I had to hold my stomach in to zip up my pants. (OXD)*).

2.5.2. Analitički postupak

Sama analiza uključuje nekoliko paralelnih tokova. Prvo smo krenuli od pretpostavke da na motivisanost osnovnih značenja posmatranih fraznih glagola prvenstveno utiču slikovne sheme SADRŽAVANJA (u slučaju partikula *in* i *out*) i NOŠENJA (u slučaju partikula *on* i *off*) koje leže u osnovi semantičke strukture njihovih sastavnih partikula. U prvom delu analize, sve posmatrane frazne glagole izdvojili smo u četiri velike grupe, na osnovu sastavnih partikula *in*, *out*, *on* i *off*. Zatim smo sva zabeležena značenja svih posmatranih glagola u okviru svake od ove četiri velike grupe zasnovane na različitim sastavnim partikulama, klasifikovali na osnovu prototipičnih⁵⁶ shematskih struktura (shema) koje prvenstveno utiču na njihova osnovna značenja: IN-1, IN-2 i IN-3, za partikulu *in*; OUT-1, OUT-2 i OUT-3, za partikulu *out*; ON-1, ON-2, ON-3 i ON-4, za partikulu *on*; i OFF-1, OFF-2, OFF-3 i OFF-4, za partikulu *off*. Potom smo sva značenja u okviru svake od zabeleženih prototipičnih shema svrstali u dve grupe: prostorna i neprostorna značenja. Što se tiče prostornih značenja, unutar svake osnovne shematske strukture za svaku partikulu ponaosob, utvrdili smo različite prostorne konfiguracije koje posmatrane partikule profilišu na osnovu geometrijsko-topoloških odlika, dinamike sila i funkcije SADRŽANOG OBJEKTA/SADRŽATELJA u slučaju partikula *in* i *out*, odnosno, NOŠENOG OBJEKTA/NOSITELJA u slučaju partikula *on* i *off*. Napomenimo da je u slučaju svake prototipične shematske strukture (sheme) opšta shema izvedena iz centralne prostorne konfiguracije (npr. shema IN-1 izvedena je iz centralne prostorne konfiguracije ULAŽENJE SO U S). Nakon toga, utvrdili smo i klasifikovali različita neprostorna/apstraktna značenja koja se na osnovu

⁵⁶ Potvrdu da je reč o prototipičnim shemama nalazimo i kod Johnsona (1987: 32), koji predstavljajući nalaze do kojih je došla Lindner (1981) navodi da su sheme OUT-1, OUT-2 i OUT-3 *prototipične* shematske strukture koje uviru u gotova sva apstraktna značenja koja kodira partikula *out*.

odgovarajućih prostornih konfiguracija strukturiraju u apstraktnim domenima. Zabeležena neprostorna značenja nastojali smo da klasifikujemo na osnovu stepena apstraktnosti, od manje apstraktnih ka više apstraktnim značenjskim kategorijama. Takođe, ustanovili smo kognitivne mehanizme i procese posredstvom kojih se unutar apstraktnih domena odvija dalje ulančavanje neprostornih značenja. Paralelno sa tim, utvrđujemo različite aspekte semantičke interakcije između sastavnih glagola i partikula i načine na koje ona utiče na motivisanost značenja posmatranih fraznih glagola.

Važno je istaći činjenicu da je prilikom klasifikacije fraznih glagola u prvom delu analize izvestan broj posmatranih leksičkih jedinica svrstan u više od jedne kategorije. Drugim rečima, na osnovu različitih značenja koja izviru iz različitih prostornih konfiguracija u okviru slikovnih shema SADRŽAVANJA i NOŠENJA i projektovanja prostornih značenja na različite neprostorne/apstraktne domene, različita značenja istog fraznog glagola ubrojana su u više od jedne kategorije značenja. Na primer, frazni glagol *beat out*, koji je u korpusu zabeležen sa svoja četiri značenja, svrstan je u četiri različite kategorije na osnovu različitih shematskih struktura koje motivišu njegova zasebna značenja u različitim neprostornim domenima. Shodno tome, unutar sheme OUT-1 imamo sledeće pojmovno-značenjske kategorije: značenje DOSTUPNOSTI (npr. *Her pounding boots beat out the rhythm of a wild Slavonic stomp, BNC*), značenje NEDOSTUPNOSTI (npr. *He used his jacket to beat out the flames, OXD*), i značenje OBMANJIVANJA (*He beat me out of \$500, OXD*); četvrto značenje pronalazimo unutar sheme OUT-2: značenje ŠIRENJE SPOLJNIH GRANICA NEKOG ENTITETA (npr. *Pure gold can be beaten out to form very thin sheets, OXD*).

Služeći se nalazima iz prvog dela analize, u drugom delu rekonstruišemo značenjske mreže na primeru odabranih reprezentativnih fraznih glagola, odnosno, nastojimo da polisemičnu strukturu posmatranih fraznih glagola predstavimo kao zrakastu kategoriju prototipske strukture. Najpre smo za reprezentativne frazne glagole izdvojili dvanaest najpolisemičnijih fraznih glagola (po tri za svaku od posmatranih partikula *in*, *out*, *on* i *off*), odnosno, po tri frazna glagola koji, u okviru svake posmatrane partikule, kodiraju najveći broj zabeleženih značenja u poređenju sa brojem značenja zabeleženih kod ostalih fraznih glagola. Zatim smo razradili pojmovno-značenjsku strukturu svakog pojedinačnog odabranog fraznog glagola i ustanovili izvore motivisanosti nadovezivanja/ulančavanja značenja, odnosno, utvrdili smo *prostorne*

konfiguracije/scene koje prvenstveno utiču na osnovna značenja ovih fraznih glagola, kao i kognitivne mehanizme (u prvom redu, *slikovnošhematske transformacije*, *pojmovne metafore* i *pojmovne metonimije*) koji su zaslužni za dalja proširenja tih značenja. Na ovaj način, mogli smo da značenjsku strukturu svakog posmatranog fraznog glagola predstavimo kao zrakastu kategoriju prototipske strukture.

Na osnovu nalaza dobijenih u prvom delu analize, u trećem delu razmatramo različite aspekte sematičke interakcije između sastavnog glagola i sastavne partikule i načine na koje ona doprinosi ukupnom značenju celovitog fraznog glagola. Prvo se usmeravamo na slučajeve semantičke interakcije koja je prvenstveno posledica dejstva *slikovnošhematskog značenja* koje je sadržano u jednoj (po pravilu, u partikuli) ili u obe sastavne komponente. Zatim se usredsređujemo na slučajeve semantičke interakcije koja se temelji na dejstvu različitih pojmovnih korelacija (u prvom redu, *pojmovne metonimije* i *pojmovne metafore*) unutar pojmovnog okvira sastavnih glagola, za koje smatramo da su, u sadejstvu sa pojmovnom strukturom sastavne partikule, odgovorne za motivisanost značenja celovitog fraznog glagola.

Četvrti deo analize oslanja se na rezultate i nalaze iz prvog i iz trećeg dela analize. Naime, tokom preliminarne analize, uočeno je da posmatrani frazni glagoli ispoljavaju veoma složene međusobne značenjske odnose, pri čemu stepen složenosti odnosa umnogome zavisi od vrste motivisanosti nadovezivanja značenja. Ispitivanjem takvih različitih značenjskih odnosa ustanovili smo da značenjski odnosi koji podrazumevaju približavanje, suprotstavljanje i podređenost značenja između posmatranih leksičkih jedinica u značajnoj meri zavise od shematskih struktura koje leže u osnovi sastavnih partikula, kao i od različitih vrsta motivisanosti značenja koje se temelje na semantičkoj interakciji između sastavnog glagola i sastavne partikule. Na taj način uvideli smo da posmatrani frazni glagoli koji sadrže a) iste partikule, a različite glagole, b) različite glagole, a iste partikule, ili, c) različite glagole i različite partikule, i d) isti glagol i istu partikulu, ispoljavaju različite značenjske odnose u vidu približavanja, suprotstavljanja i podređenosti značenja, odnosno, razvijaju veoma složene sinonimijske, antonimijske i hiponimijske (troponimijske) odnose.

III

REZULTATI ISTRAŽIVANJA

3.1. Semantička struktura fraznih glagola sa partikulom IN

Na osnovu analize 211 fraznih glagola u 445 značenja sa partikulom *in*, utvrdili smo da tri osnovne, a ujedno i prototipične, shematske strukture koje smo označili shema IN-1, shema IN-2 i shema IN-3, leže u osnovi svih značenja posmatranih fraznih glagola sa partikulom *in*. Važno je istaći da su ove shematske strukture, koje izvire iz opšte slikovne sheme SADRŽAVANJA, prvenstveno odgovorne za motivisanost kako prostornih tako i neprostornih značenja posmatranih fraznih glagola sa partikulom *in*. Shema IN-1 ujedno je i centralna i prototipična shema koja leži u osnovi semantičke strukture partikule *in*, dok su ostale dve sheme rezultat prostornih i slikovnih transformacija osnovne sheme IN-1. U osnovi sheme IN-1 leži prostorna i pojmovna scena koja podrazumeva uspostavljanje različitih pojmovnih odnosa između dva odelita/zasebna entiteta – SADRŽANOG OBJEKTA (SO) i SADRŽATELJA (S). Konkretnije, shema IN-1 profilisuje različite odnose ULAŽENJA/NALAŽENJA SO UNUTAR GRANICA S, o čemu svedoče sledeći primeri: *It's getting cold; let's go in. (OXD)*, *He didn't put anything in his letter about coming to stay. (OXD)*, ili *This nail won't stay in. (OXD)*. Shema IN-2 izvire iz prostorne scene u kojoj, za razliku od sheme IN-1, SO i S ne predstavljaju dva zasebna entiteta, već se tumače kao različiti delovi istog entiteta ili kao odnos ranijeg ili kasnijeg mesta (lokacije) istog entiteta. Drugim rečima, može se govoriti o tzv. *refleksivnom trajektoru*, koji podrazumeva pojmovno profilisanje u okviru jednog entiteta. Na primeru sheme IN-2, to se, u stvari, odnosi na prostornu scenu fizičkog ULUBLJIVANJA ili PROBIJANJA prvobitnog oblika nekog entiteta, (npr. *The window has been smashed in. (OXD)*). Treća, ujedno i poslednja, shematska struktura IN-3, kao i prva shema IN-1, uključuje uspostavljanje pojmovnih korelacija između dva odelita entiteta, pri čemu se profilisani odnos KRETANJA SO KA/PREMA S razume kao KRETANJE KA ODREĐENOJ TAČKI/CENTRU, odnosno, KRAJNJEM ODREDIŠTU KRETANJA SO (za razliku od sheme IN-1 koja, podsetimo se, kodira značenje ULAŽENJA/NALAŽENJA SO U S), kao u primerima *When the bus pulled in, hundreds of people pushed towards the door. (BNC)* ili *The train got in late. (OXD)*.

3.1.1. Shema IN-1

Shema IN-1 predstavlja centralnu i prototipičnu shematsku strukturu koja prvenstveno motiviše značenjsku strukturu posmatranih fraznih glagola sa partikulom *in* i može se predstaviti na sledeći način (slika 1). Kao što smo u prethodnom delu naglasili, prostorna konfiguracija/scena⁵⁷ koja leži u osnovi sheme IN-1 podrazumeva dva odelita entiteta koji profilišu pojmovnu korelaciju SADRŽAVANJA. Posmatrajući odnos ova dva entiteta u kontekstu shematizacije prostornih konfiguracija i profilisanja pojmovnih odnosa (Talmy 1983, 1985, 2000, 2005, Langacker 1987a), jedan entitet ima ulogu trajektora, odnosno SADRŽANOG OBJEKTA (SO), dok se drugi razume kao orijentir, odnosno kao SADRŽATELJ (S), pri čemu se profilišu različiti načini ULAŽENJA/NALAŽENJA SO U S – npr. *Let's go in the kitchen – it's warmer.* (OXD) i *How soon can you move in ?* (OXD). S obzirom na činjenicu da se prostorni odnosi koje profiliše shema IN-1 konceptualizuju ne samo na osnovu geometrijskog rasporeda entiteta u prostoru i njihovih topoloških odlika, već i na osnovu dinamike sila i funkcije (Vandeloise 1991, Vandeloise 1994, Talmy 2000) vezane za pojam SADRŽAVANJA, uspostavljaju se različiti pojmovni odnosi između SO i S.

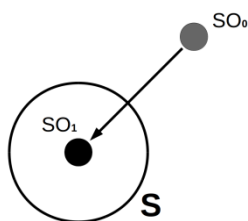

Slika 1: Shema IN-1⁵⁸

⁵⁷ Termine *prostorna konfiguracija* i *prostorna scena* korist ćemo kao sinonime.

⁵⁸ Da podsetimo, opšta shema IN-1 izvedena je iz centralne i prototipične prostorne konfiguracije ULAŽENJE SO U S (PK-1 = shema IN-1), što je slučaj i sa ostalim opštim shemama (IN-2, IN-3, OUT-1, OUT-2, OUT-3, ON-1, ON-2, ON-3, ON-4, OFF-1, OFF-2, OFF-3 i OFF-4), koje su takođe izvedene iz njima odgovarajućih centralnih prostornih konfiguracija.

3.1.1.1. Prostorna značenja

Na osnovu različitih prostornih odnosa koje u okviru slikovnoschematske strukture IN-1 ispoljavaju SO i S, mogu se izdvojiti sledeće prostorne konfiguracije: ULAŽENJE SO U S, NALAŽENJE SO U S, UVLAČENJE SO U S, STAVLJANJE/UBACIVANJE SO U S, UGRADIVANJE/UKLAPANJE SO U S, POPUNJAVANJE S, MEŠANJE SO U S, SAKUPLJANJE SO, UPIJANJE/APSORBOVANJE SO U S i OKRUŽIVANJE SO.

- ULAŽENJE SO U S

Centralna i prototipična prostorna konfiguracija⁵⁹ koja leži u osnovi shematske strukture IN-1 je ULAŽENJE SO UNUTAR GRANICA S. Tipičan SO je čovek (živo biće) u kom slučaju su prostorije i zgrade tipični sadržatelji. Ova prostorna konfiguracija predstavlja jezgro pojmovno-značenjske strukture sheme IN-1 na koje se, dalje ka margini kategorije IN-1, ulančavaju perifernija značenja. Ovo opšte značenje fizičkog ulaženja jednog entiteta (SO) u drugi (S) ilustruju sledeći primeri iz našeg korpusa: *go in*, *get in* i *come in*.

- 1) Let's *go in* the kitchen – it's warmer. (OXD)
- 2) I knocked and heard her say 'Come in'. (OXD)

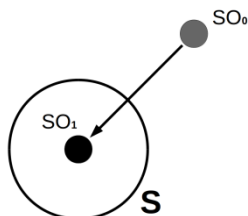

Slika 2: PK-1 – ULAŽENJE SO U S

Gore navedeni prototipični primeri kodiraju neutralno značenje u odnosu na način na koji SO ulazi unutar granica S. Na osnovu utemeljenosti u čovekovom iskustvu, ulaženje SO unutar granica S može se izvoditi na različite načine, pri čemu su specifičnosti načina ulaženja sadržane u glagolima, što je posledica delovanja pojmovne metonimije NAČIN ZA RADNJU. U korpusu su

⁵⁹ U nazivima slika kojima se grafički prikazuju prostorne konfiguracije koje leže u u značenjskoj osnovi posmatranih fraznih glagola korišćemo skraćenicu PK umesto celog naziva *prostorna konfiguracija*.

zabeležene sledeće potvrde: *walk in*, *step in*, *run in*, *rush in*, *burst in*, *slip in* i *creep in*. Kada je reč o fraznom glagolu *pile in*, specifično značenje se temelji na pojmovnoj metonimiji ISHOD ZA RADNJU.

- 3) She recognised Peter because he was carrying a rolled-up copy of the Standard and because his eyes lit with appreciation as she *walked in*. (BNC)
- 4) So she *ran in* and whipped a pair of socks on to the girl's feet. (BNC)
- 5) The Sergeant came *rushing in* from the next door. (BNC)
- 6) The door suddenly flew open and Mia *burst in*. (OXD)
- 7) I turned the key in the door and *crept in*. (BNC)
- 8) The taxi arrived and we all *piled in*. (OXD)

Osim živih bića, SO može biti neka supstanca ili materija koja ulazi u S, ili, pak netipičnije, neki oblik energije (u vidu svetlosti, zvuka, i sl.), što potvrđuju primeri sa fraznim glagolima *come in*, *let in*, *flood in* i *pour in*. U značenjskoj osnovi nekih članova ove kategorije (*come in* i *let in*) nalazi se prostorna transformacija MNOGOSTRUKOST–MASA. Značenjska struktura fraznog glagola *pour in* dodatno je motivisana pojmovnom metaforom SVETLOST JE TEČNOST koja izvire iz pojmovnog okvira sastavnog glagola.

- 9) The rain's *coming in* through that hole. (OXD)
- 10) There was a hole in the roof that *let the rain in*. (OXD)
- 11) I drew the curtains back *to let in* some light. (OXD)
- 12) He opened the door and the water came *flooding in*. (OXD)
- 13) The sun *was coming in* at the windows. (OXD) (metonimija: SUNCE ZA SUNČEVE ZRAKE)
- 14) Sunlight *poured in* through the windows. (OXD)

- NALAŽENJE SO U S

Sledeći frazni glagoli označavaju slučaj u kome se SO nalazi unutar granica S. Prostorna konfiguracija NALAŽENJA SO U S direktno izvire iz shematske konfiguracije ULAŽENJE SO U S, kao posledica semantičke interakcije sheme IN-1 i pojmovno-značenjske struktura sastavnih glagola, kao što su *to be*, *to stay*, *to keep* i *to leave*, koji sadrže semantičku komponentu 'statičnog' stanja. Frazni glagoli zabeleženi u našem korpusu su: *be in*, *keep in*, *stay in*, *leave in* i *hold in*.

- 1) This nail *won't stay in*. (OXD)
- 2) If you do not like the texture of the bones, put the fish in a food mixer; you will not even know the bones *have been left in*. (BNC)
- 3) The straps *hold* the baby *in* securely. (OXD)
- 4) But she pressed her lips together and *kept it in*. (BNC)

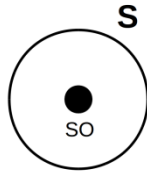

Slika 3: PK-2 – NALAŽENJE SO U S

S obzirom na to da je ovde reč o fraznim glagolima sa partikulom *in*, a ne o predlogu *in*, na ovom mestu važno je naglasiti primat dinamičkog aspekta koji podrazumeva ULAŽENJE SO U S nad statičkim aspektom koji podrazumeva NALAŽENJE SO U S⁶⁰.

- UVLAČENJE SO U S

Sledeća prostorna konfiguracija u pojmovno-značenjskoj strukturi sheme IN-1, koja se ulančava neposredno na prostornu scenu ULAŽENJA SO U S, jeste konfiguracija UVLAČENJE SO U S. Ova konfiguracija temelji se na prostornoj sceni koja podrazumeva prvobitno nalaženje SO izvan granica S, pri čemu se SO pod dejstvom neke unutrašnje sile koja potiče iz S *uvlači* unutar granica S. Tipični frazni glagoli koji kodiraju ovo značenje su *pull in* i *drag in*.

- 1) She said he 'hollered' at it three times *not to pull her in* the water. (BNC)
- 2) She *dragged* Emma *in* there, [pause] she *dragged* Emma *in* there, and made her kiss him, made him kiss her. (BNC)

⁶⁰ O različitim prostornim scenama koje leže u osnovi predloga *in* i *on* (takođe v. odeljak o prostornim značenjima partikule *on* u čijoj osnovi leži shema ON-1) govori Feist (2000, 2010).

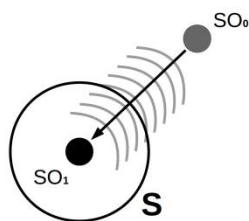

Slika 4: PK-3 – UVLAČENJE SO U S

- STAVLJANJE/UBACIVANJE SO U S

Pod dejstvom neke *spoljne sile*, SO se može *staviti*, *uneti*, *ubaciti* ili *ugurati* unutar granica S. Prostorna scena STAVLJANJE/UBACIVANJE SO U S neposredno izvire iz prostorne scene ULAŽENJE SO U S. Tipični SO je neki predmet koji se stavlja, ubacuje ili ugurava u S, dok je tipičan S trodimenzionalni predmet tipa kutije (otvorene ili zatvorene). Prostorni odnosi STAVLJANJA ili UNOŠENJA ipak predstavljaju tipičniji pojmovni odnos u odnosu na UBACIVANJE, UGURAVANJE ili UMETANJE SO u S. U tom smislu, zahvaljujući specifičnoj pojmovno-značenjskoj strukturi sastavnih glagola, u pojedinim slučajevima možemo govoriti o izrazitosti ili dominantnosti jednog prostornog odnosa nad drugim, iako je u suštini reč o istoj prostornoj konfiguraciji. U tipične potvrde ovog opštijeg prostornog odnosa spadaju frazni glagoli *put in*, *bring in*, *take in* i *get in*.

- 1) 'One or two of these mushrooms are deliquescing already,' Rodney picked out a couple and *put* them *in* a plastic bag. (BNC)
- 2) How *are* we *going to get* everything *in*? (OXD)

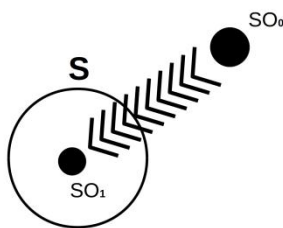

Slika 5: PK-4 – STAVLJANJE/UBACIVANJE SO U S

Opštiji pojmovni odnos STAVLJANJA/UBACIVANJA SO U S profilišu i frazni glagoli *dip in* i *burrow in* sa nešto specifičnijim značenjima koja metonimijski (NAČIN ZA RADNJU) izvire iz semantičke strukture sastavnih glagola.

- 3) She took off her shoes and cautiously *dipped* a toe *in*. (OXD)
- 4) She *burrowed in* her pocket and eventually found a few coins. (OXD)

Poseban ogranak ove kategorije predstavljaju frazni glagoli *put in* i *dig in* u značenju 'sađenja/zasađivanja' biljaka ili delova biljaka. U ovom slučaju biljke ili delovi biljaka konceptualizuju se kao SO, dok se tlo/zemlja konceptualizuju kao tipičan S.

- 5) *Have you put* any bulbs *in* this autumn? (OXD)
- 6) In mild winters it may be necessary to chop down the leaves and *dig in* the roots in spring. (BNC)

Dalje, frazni glagoli *throw in*, *stick in*, *chuck in* i *push in* kodiraju prostorni odnos UBACIVANJA SO U S. U odnosu na prethodne slučajeve u okviru ove potkategorije značenja, ovde je spoljna sila koja deluje na SO dominantnija /izrazitija nego u slučaju STAVLJANJA ili UNOŠENJA SO U S, što je posledica pojmovne metonimije NAČIN ZA RADNJU koja izvire iz značenjske strukture sastavnih glagola.

- 1) Sam opened the door of the shed and *threw* his bike *in*. (OXD)
- 2) Did Eva *throw* herself *in* the river or was she pushed? (OXD)
- 3) He saw the hole and *stuck* his finger *in*. (OXD)
- 4) We had to find a proper bin *to chuck* it *in*. (BNC)

Pored prostornog značenja UBACIVANJA, frazni glagol *plug in* implicira i značenje POVEZIVANJA jednog predmeta sa drugim, što ilustruje sledeći primer.

- 5) Don't forget *to plug* the printer *in*. (OXD)

Posebnu grupu podznačenja UBACIVANJA SO U S čine frazni glagoli koji podrazumevaju stavljanje prominentnijeg naglaska na način ubacivanja jednog entiteta u drugi. U načelu, možemo govoriti o dve potkategorije – UGURAVANJU ili UMETANJU SO U S. Semantičke strukture oba ova podznačenja se u najvećoj meri preklapaju, samim tim ih je neretko teško razdvojiti, te

se može govoriti o blagoj prevagi jednog podznačenja nad drugim, što je posledica pojmovne metonimije NAČIN ZA RADNJU koja izvire iz pojmovnog okvira sastavih glagola. Tako, u primeru sa fraznim glagolom *knock in* izrazitija je pojmovno-značenjska komponenta UGURAVANJA, dok je u primeru sa fraznim glagolom *squeeze in*, izrazitija komponenta UMETANJA. U ulozi SO tipično se nalaze određeni fizički predmeti, što je posvedočeno u fraznim glagolima *knock in*, *go in* i *squeeze in*.

- 6) She *knocked* some nails *in* the wall. (OXD)
- 7) The suitcase is full already – those shoes definitely *won't go in*. (OXD)
- 8) Can you *squeeze* anything else *in* that case? (OXD)

U domenu SPORTSKIH IGARA koje podrazumevaju upotrebu lopte, postizanje *gola/koša* ili *postizanje poena* konceptualizuje se kao UBACIVANJE SO U S: *go in* i *knock in*. Zahvaljujući pojmovnom preslikavanju DAVANJE/ZABIJANJE GOLA JE UKUCAVANJE FIZIČKOG PREDMETA, motiviše se značenje fraznog glagola *knock in*.

- 9) Did you see if the ball *went in*? (OXD)
- 10) Barnes *knocked in* two goals. (OXD)

U nešto manje tipičnim slučajevima, ulogu SO može imati i čovek, o čemu svedoče primeri sa fraznim glagolima *squeeze in*, *squash in*, *crowd in*, *pack in* i *cram in*.

- 11) The bus was so full not one more passenger *could have squeezed in*. (OXD)
- 12) Can I *squash in*? (OXD)
- 13) Somehow we managed *to pack* everyone *in*. (OXD)
- 14) Well, the answer is that there is no room for Bellagio to expand any further because of its position and there isn't the accommodation *to cram in* those extra people. (BNC)

- UGRADIVANJE/UKLAPANJE SO U S

Iz prethodno opisane prostorne konfiguracije izvire prostorna konfiguracija UGRADIVANJE/UKLAPANJE SO U S. Naime, radi se o SO koji se stavlja u S i tipično predstavlja sastavni deo S koji nedostaje. Ovde se najčešće radi o fizičkim predmetima, odnosno sastavnim delovima koji se ugrađuju u neku celinu kojoj potencijalno pripadaju. Tipično, reč je o delovima nameštaja koji se ugrađuju prostorijski, stanove, kancelarije i sl. Ovo podznačenje potvrđuju sledeći frazni glagoli: *build in*, *fit in*, *set in*, *put in* i *go in*.

- 1) Will all your furniture *fit in*? (OXD)
- 2) A small safe had been *set in* the wall. (OXD)
- 3) The kitchen will be finished once the fridge *has gone in*. (OXD)

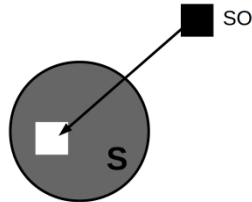

Slika 6: PK-5 – UGRAĐIVANJE/UKLAPANJE SO U S

Zahvaljujući specifičnoj semantičkoj strukturi sastavnog glagola *to slot*, što je rezultat pojmovne metonimije NAČIN ZA RADNJU, frazni glagol *slot in* implicira i komponentu UKLAPANJA jednog SO u S.

- 4) The bit *slots in* neatly just here. (OXD)

Slično značenje nalazimo u sledećem primeru sa fraznim glagolom *plumb in*, u kome se pored značenja UGRAĐIVANJA ističe i semantička komponenta POVEZIVANJA SO SA S. Ova komponenta povezivanja izvire iz sastavnog glagola *to plumb* posredstvom pojmovne metonimije NAČIN ZA RADNJU .

- 5) He's *plumbed in* the new washing machine for me. (OXD)

- POPUNJAVANJE S

Na prostornu konfiguraciju STAVLJANJE/UBACIVANJE SO U S nadovezuje se i prostorna konfiguracija POPUNJAVANJA S. U ovom slučaju, u prvi plan ističe se postojanje nekakve fizičke praznine unutar S, dok SO služi kao sredstvo za popunjavanje takvog praznog prostora. Naglasimo da je slikovnoschematska struktura konfiguracije POPUNJAVANJE S u velikom stepenu

slična prethodno opisanoj konfiguraciji UGRADIVANJE SO U S, pri čemu postoji jedna bitna razlika. Naime, u slučaju prethodne konfiguracije, SO tipično je neki predmet, dok je u slučaju konfiguracije POPUNJAVANJE S tipični SO *materija*. Ovakav prostorni odnos potvrđuje primer sa fraznim glagolom *fill in*.

- 1) We'll have *to fill* the holes *in* with cement. (OXD)



Slika 7: PK-6 – POPUNJAVANJE S

- MEŠANJE SO U S

Ka marginama prostornog značenja sheme IN-1 beležimo potkategoriju koja podrazumeva prostornu scenu MEŠANJE SO U S, koja izvire iz prostorne scene STAVLJANJE/UBACIVANJE SO U S. Tipično, SO je neka supstanca/materija koja se dodaje S u cilju promene svojstava S. Rezultat takvog 'sjedinjavanja' SO i S je stanje u kome se SO više ne može prepoznati i izdvojiti, i postaje neodvojivi deo S. Primeri koji potkrepljuju postojanje ove potkategorije uglavnom se vezuju za pojmovne domene HEMIJE i KUVANJA: *mix in*, *blend in*, *stir in*, *fold in* i *work in*, ili nešto netipičnije za domen POLJOPRIVREDE, što ilustruje primer *dig in*. Primetno je, takođe, da je značenje 'mešanja' prominentno i u sastavnim glagolima (*to mix*, *to blend*, *to stir* i *to fold*) i u sastavnoj partikuli *in*, zahvaljujući pojmovnom preklapanju značenja koje je sadržano i u sastavnom glagolu i u sastavnoj partikuli.

- 1) *Mix it in* with water and then filter it out. (BNC)
- 2) Heat the butter gently and then *blend in* a little flour. (OXD)
- 3) *Stir in* the cream. (OXD)
- 4) *Fold in* two egg whites. (OXD)

- 5) *Work the butter in* with your fingers. (OXD)
- 6) You can improve soil structure and drainage by incorporating organic material such as compost, and make soil more porous by *digging in* grit or bonfire ash. (BNC)

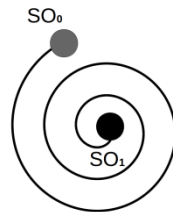

Slika 8: PK-7 – MEŠANJE SO U S

- SAKUPLJANJE SO U S

SO može se odnositi na entitete koji se nalaze 'razbacani' ili 'rasuti' izvan S, ali se pod dejstvom neke sile SAKUPLJAJU UNUTAR GRANICA S, što direktno izvire iz prostorne konfiguracije STAVLJANJE/UBACIVANJE SO U S. Ovo značenje grafički se može prikazati kao konvergentno kretanje predmeta sa periferije ka centru, a kodiraju ga sledeći frazni glagoli: *gather in*, *lay in*, *bring in* i *get in*. U tipičnom smislu, ovde se radi o sakupljanju predmeta (SO) koji se nalaze izvan S sa ciljem njihovog grupisanja unutar granica S.

- 1) Like the smaller copepods, euphausiids are mainly herbivours, combining algal cells from the water and *gathering them in* a basket-like arrangement of bristles on their many'jointed forelimbs. (BNC)
- 2) *Did you get the washing in* when it started raining? (OXD)

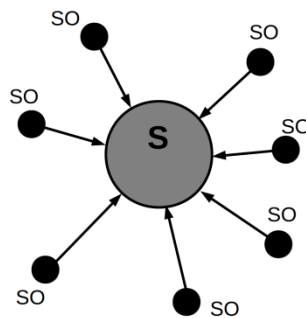

Slika 9: PK-8 – SAKUPLJANJE SO

- UPIJANJE/APSORBOVANJE SO U S

Sledeće prostorno značenje sheme IN-1 profiliše se kroz prostornu scenu u kojoj S FIZIČKI UPIJA ili APSORBUJE SO. Prostorna scena UPIJANJE/APSORBOVANJE SO direktno izvire iz prostorne scene UVLAČENJE SO U S i rezultat je slikovne transformacije MNOGOSTRUKOST–MASA. Stoga, u ulozi SO tipično se nalazi neka materija ili masa. Postoje dve prostorne realizacije koje omogućavaju čin/radnju upijanja/apsorbovanja SO. U prvom slučaju, s raspolaže nekom silom pomoću koje privlači i 'upija' SO – npr. *Breath in through your nose as you stretch up.* (OXD). Manje tipično, sila može delovati spolja, što je najčešće sadržano u semantičkoj strukturi sastavnog glagola – npr. *Spray on the polish and rub it in well.* U drugom slučaju, s u svom sastavu sadrži određena svojstva koja mu omogućavaju čin apsorbovanja i bez prisustva fizičke kategorije 'sile' – *Apply the oil to the wood and leave it to soak in.* (OXD). Zanimljivo je primetiti sadejstvo ove dve potkategorije u primeru *Rub the lotion in your skin with your fingers.* (OXD), pri čemu je značenje sile sadržano u glagolu *rub*, a sposobnost upijanja u s (*skin*). Pored navedenih primera, u korpusu nalazimo i sledeće potvrde: *draw in, take in* i *sink in*.

- 1) She *drew in* a deep breath at the magical sight of the city below. (OXD)
- 2) Fish *take in* oxygen through their gills. (OXD)
- 3) Apply the moisturizer and let it *sink in*. (OXD)

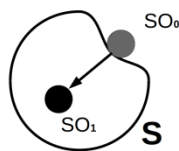

Slika 10: PK-9 – UPIJANJE/APSORBOVANJE SO U S

- OKRUŽIVANJE SO

U svim do sada analiziranim realizacijama prostornog značenja sheme IN-1 (osim konfiguracije koja profiliše prostorni odnos NALAŽENJA SO U S), SO, koji se nalazi izvan granica s, kreće se prema njemu, a posledica takvog kretanja SO je ULAŽENJE SO U S. Za razliku od svih

tih slučajeva, u ovoj potkategoriji SO se, već u početnoj fazi, delimično nalazi u granicama S, pri čemu se profiliše pojmovni odnos OKRUŽIVANJA SO realizovan kroz zatvaranje spoljašnjih granica s oko SO, te možemo govoriti o kretanju s oko SO. Kao rezultat kretanja S u vidu zaokruživanja svojih spoljašnjih granica, SO postaje potpuno okružen S, te se tipično implicira nemogućnost izlaženja SO izvan granica S, što realizuju sledeći frazni glagoli: *fold in* i *brick in*. Za razliku od prethodnih glagola koji impliciraju POTPUNO OKRUŽIVANJE SO, frazni glagol *strap in* profiliše nešto netipičnije značenje jer prostorna scena u pojmovno-značenjskoj strukturi ovog fraznog glagola ne podrazumeva komponentu potpunosti, što je posledica semantičke strukture sastavnog glagola *to strap*.

- 1) She gently *folded* the baby *in* a blanket. (OXD)
- 2) The fireplace *had been bricked in* some years before. (OXD)
- 3) *Have you strapped yourselves in?* (OXD)

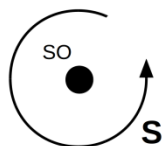

Slika 11: PK-10 – OKRUŽIVANJE SO

Na osnovu primera posvedočenih u našem korpusu, možemo izdvojiti dva tipična slučaja OKRUŽIVANJA SO.

U prvom, SO predstavljaju entiteti koji se tipično kreću (ljudi, automobili, itd.), pri čemu se stanje OKRUŽIVANJE SO konkretizuje kroz pojam BLOKADE KRETANJA, sa akcentom na nemogućnost kretanja SO. Pored gore navedenih fraznih glagola (*fold in*, *brick in* i *strap in*) ovu potkategoriju ilustruju i frazni glagoli: *block in*, *box in*, *barricade in*, *snow in*, *press in* i *pen in*. Specifično značenje ovih fraznih glagola posledica je sledećih pojmovnih metonimija: NAČIN ZA RADNJU (*block in* i *snow in*), SREDSTVO ZA RADNJU (*box in* i *pen in*) i PREDMET UKLJUČEN U VRŠENJE RADNJE ZA RADNJU (*barricade in*).

- 4) You are *blocking* that Mini *in*. (OXD)
- 5) You can't park here – you *are boxing* that car *in*. (OXD)

- 6) We got *snowed in* for three days. (OXD)
- 7) We *penned* the sheep *in* the yard. (OXD)

U drugom slučaju, možemo govoriti o entitetima koji se u kanoničkom smislu ne kreću, poput tla, zgrada, i sl., pri čemu se prostorna scena OKRUŽIVANJA SO konkretizuje kroz ograđivanje dela prostora ili površine (npr. teritorija, oblast), ili okruživanje nekog entiteta (npr. zgrade) drugim entitetima (npr. drugim zgradama). Sledeći primeri potvrđuju ovo podznačenje: *fence in*, *wall in* i *hedge in*. Značenjska struktura ovih fraznih glagola dodatno se temelji na pojmovnoj metonimiji PREDMET UKLJUČEN U VRŠENJE RADNJE ZA RADNJU, koja izvire iz sastavnih glagola.

- 8) The grounds are *fenced in* by barbed wire. (OXD)
- 9) Apartment blocks *walled in* the playground completely. (OXD)
- 10) The cathedral *is hedged in* by other buildings. (OXD)

Kao što sledeći primer sa frazним glagolom *seal in* svedoči, SO može biti i neka masa ili materija (prostorna transformacija MNOGOSTRUKOST–MASA). U ovom slučaju profiliše se pojmovni odnos POTPUNOG OKRUŽIVANJA SO, koji se konkretizuje kroz proces 'hermetičkog' zatvaranja S.

- 11) The foil packet *seals in* the flavour. (OXD)

3.1.1.2. Značenja u apstraktnim domenima

Iz prethodno opisanih prostornih konfiguracija u čijoj osnovi leži shema IN-1 izvire sledeća neprostorna značenja: ULAŽENJE/UVOĐENJE U ŽIVOTNI PROSTOR, UPLAĆIVANJE NOVČANIH SREDSTAVA, UNOŠENJE PODATAKA, UKLJUČIVANJE U SISTEM, DOSPEVANJE U DRUŠTVENI POLOŽAJ, UKLJUČIVANJE U AKTIVNOST, PRIDRUŽIVANJE/UČESTVOVANJE, ZAMENJIVANJE, PREKIDANJE AKTIVNOSTI, USREDSREĐIVANJE, UVOĐENJE U ŽELJENI POLOŽAJ/STANJE, POPUNJAVANJE/DOPUNJAVANJE, USKLAĐIVANJE, NEDOSTUPNOST, DOSTUPNOST, FUNKCIONISANJE/DEJSTVO, POSEDOVANJE, OSTVARIVANJE USPEHA, PRIVLAČENJE, IZOLOVANJE I PERCIPIRANJE/RAZUMEVANJE.

- ULAŽENJE/UVODENJE U ŽIVOTNI PROSTOR

Ulogu SADRŽATELJA može imati i pojam ŽIVOTNOG PROSTORA, u kome SO (tipično čovek) provodi dosta vremena – živi, obitava ili radi. Ova pojmovno-značenjska kategorija koju označavamo kao ŽIVOTNI PROSTOR, tipično se odnosi čovekov dom, a manje tipično, na radni prostor, boravišni prostor (npr. hotel, motel i sl.), društveni prostor (npr. restorani), mesto stanovanja (grad, zemlja, i sl.) i dr. Na konceptualizaciju pojmova ČOVEKOV DOM i RADNO MESTO kao apstraktnih SADRŽATELJA ukazuje i Rudzka-Ostyn (2003: 18). U strukturiranju ove kategorije značenja učestvuju brojne prostorne konfiguracije koje smo utvrdili u prethodnom delu analize – ULAŽENJE SO U S, NALAŽENJE SO U S, STAVLJANJE/UBACIVANJE SO U S, SAKUPLJANJE SO i UPIJANJE/APSORBOVANJE SO U S – što govori o tome da je reč o složenoj kategoriji različitih značenja sa opštim značenjem ULAŽENJA/UVODENJA SO U ŽIVOTNI PROSTOR (S).

Na osnovu uspostavljanja pojmovnih veza sa prostornom scenom ULAŽENJE SO U S, strukturira se neprostorno značenje USELJAVANJA SO (tipično čoveka) U S (tipično čovekov dom), o čemu svedoči frazni glagol *move in*. Značenje BORAVLJENJA/ŽIVLJENJA U ODREĐENOM ŽIVOTNOM PROSTORU, u čijoj pojmovno-značenjskoj strukturi leži prostorna scena NALAŽENJE SO U S, kodira frazni glagol *live in*. Manje tipično, S može biti boravišni prostor tipa hotela, motela i sl., na šta upućuju primeri sa fraznim glagolima *check in* i *book in*.

- 12) How soon *can you move in* ? (OXD)
- 13) Most students *live in* during their first year. (OXD)
- 14) After *checking in*, we went out for a meal. (OXD)
- 15) They *booked in* (at the hotel) using a false name. (OXD)

Neprostorno značenje UVODENJA SO U ŽIVOTNI PROSTOR izvire iz prostorne konfiguracije STAVLJANJE/UBACIVANJE SO U S. Brojne potvrde iz korpusa ukazuju na ovo značenje: *take in*, *get in*, *see in*, *show in*, *send in*, *shoo in* i *buzz in*. Specifična značenja ovih fraznih glagola posledica su (sa)dejstva pojmovnih metonimija: NAČIN ZA RADNJU (npr. *send in*); NAČIN ZA RADNJU i ZVUK ZA DOGAĐAJ KOJI GA PROUZROKUJE (*shoo in*); RADNJA ZA PREDMET NA KOME SE VRŠI RADNJA (otvaranje vrata za uređaj kojim se otvaraju vrata) i ZVUK ZA DOGAĐAJ KOJI GA PROUZROKUJE (*buzz in*).

- 16) After *seeing her in* (= into her home), he rode off without a word. (OXD)
- 17) *Send* the next candidate *in*, please. (OXD)

- 18) After a minute, she opened the door and *shooed me in*. (OXD)
19) It's Craig – *can you buzz me in?* (OXD)

Pojmovno-značenjska korelacija NARUŠAVANJE ŽIVOTNOG PROSTORA sadržana je u fraznom glagolu *break in*, a izvire iz prostorne scene STAVLJANJE/UBACIVANJE SO U S. Ovo značenje izvire iz pojmovno-značenjske strukture sastavnog glagola i rezultat je pojmovne metonimije NAČIN ZA RADNJU.

- 20) Somebody *broke in* last night and stole the PC and video. (OXD)

Ista prostorna scena uvire i u semantičku strukturu fraznog glagola *get in* u sledećem primeru u kome se SO tipično uvodi/ubacuje u određeni DRUŠTVENI PROSTOR koji se razume kao S, pri čemu je implicitno prisutna pojmovno-značenjska kategorija POVLAŠĆENOG POLOŽAJA⁶¹, a koji je posledica metonimijske veze između ova dva apstraktna pojma.

- 21) If I come to the stage door, can you *get me in?* (OXD)

Sledeća potkategorija jeste OSTAJANJE/NENAPUŠTANJE ŽIVOTNOG PROSTORA, pri čemu je tipičan s pojam DOMA. Ovo značenje izvire iz prostorne scene NALAŽENJE SO U S. Obično, takvo ostajanje SO unutar S koji je tipično ČOVEKOV DOM i implicitno sadrži značenje 'odsustva neke društvene interakcije' i sl. ovaj pojmovni odnos kodiraju frazni glagoli *stay in*, *stop in* i *eat in*.

- 22) Let's *stay in* this evening. (OXD)
23) I was ill and had *to stay in* all week. (OXD)
24) We decided *to stop in* tonight because it's raining. (OXD)
25) *Are you eating in* tonight? (OXD)

Za razliku od prethodnog primera, sledeći primer sa fraznim glagolom *eat in* takođe kodira neprostorno značenje OSTAJANJE/NENAPUŠTANJE ŽIVOTNOG PROSTORA, ali se realizuje u različitom pojmovnom domenu: tipičan s je neki DRUŠTVENI PROSTOR (tipično restoran, bar, i sl.).

⁶¹ Za ovakvu konceptualizaciju nalazimo potvrde kod Evans/Tyler (2004), koji navode da leksema *in* profilise značenje POVLAŠĆENOG POLOŽAJA ('In Favour' Sense), navode primer *He managed to get in the stadium, even though places were limited.*

26) Is this food *to eat in*⁶² or take away? (OXD)

Dalje ka periferiji kategorije nalazimo članove koji kodiraju neprostorno značenje POSEĆIVANJA ŽIVOTNOG PROSTORA, što je posledica uspostavljanja korespondencija sa prostornom konfiguracijom ULAŽENJE SO U S. Ovo podznačenje realizuju sledeći frazni glagoli: *drop in*, *call in*, *pop in*, *look in* i *run in*. Specifična značenja temelje se na pojmovnoj metonimiji NAČIN ZA RADNJU, koja izvire iz značenjske strukture sastavnih glagola.

27) She *drops in* on her parents at least once a week. (OXD)

28) He *called in* at the office before he left for London. (OXD)

29) I'll *run in* on my way home. (OXD)

Neprostorno značenje POZIVANJA SO U ŽIVOTNI PROSTOR strukturira se na osnovu pojmovne veze sa prostornom scenom SAKUPLJANJA SO. Tipičan SO je čovek, manje tipično, neki drugi entitet, npr. *hrana*, koju na osnovu metonimijske veze, opet dostavlja čovek. Na ovo značenje ukazuju sledeće potvde iz korpusa: *ask in*, *invite in* i *order in*. Specifična značenja i ovih fraznih glagola rezultat su pojmovne metonimije NAČIN ZA RADNJU.

30) We must *ask* the neighbours *in* for coffee. (OXD)

31) *Aren't* you *going to invite* me *in* for a coffee? (OXD)

32) Let's *order in* Chinese tonight. (OXD)

Isti pojmovni pravac prisutan je u primerima u kojima se SO konceptualizuje kao osoba od koje tražimo neku pomoć, za koju nam je neophodna određena veština koju potencijalni SO poseduje. U većini slučajeva, u ulozi tipičnog SO nalazi se čovek (profesionalac, majstor, radnik i sl.) koji se poziva u ŽIVOTNI PROSTOR (S) sa ciljem izvođenja neki radova (npr. vršenja popravki u nekoj prostoriji, zgradi, itd.). Ovo značenje kodiraju sledeći frazni glagoli: *call in*, *get in* i *have in*.

33) You'll have *to call* a plumber *in* to look at this. (OXD)

34) We have *to get* a plumber *in* to mend the pipe. (OXD)

35) Bomb disposal experts *were called in* to get rid of the device. (OXD)

36) We *had* the inspectors *in* all week. (OXD)

⁶² Kada je reč o primerima sa fraznim glagolom *eat in*, različitost značenja potvrđuju i njihovi antonimi: u prvom primeru suprotno značenje moglo bi se iskazati fraznim glagolom *eat out*, dok bi se u drugom slučaju mogao upotrebiti frazni glagol *take away* (ili, u američkom dijalektu, frazni glagol *take out*).

Sledeći primer sa fraznim glagolom *take in* kodira značenje PRIHVATANJA SO U ŽIVOTNI PROSTOR (tipično čovekov dom) na osnovu prostorne konfiguracije UPIJANJE/APSORBOVANJE SO U S.

37) When my parents died my uncle *took me in*. (OXD)

Sledeći frazni glagoli *clock in*, *punch in* i *sign in* tipično se vezuju za situacije u kojima je tipičan s posebna vrsta životnog prostora: RADNI PROSTOR. Ovakva konceptualizacija temelji se na uspostavljanju pojmovnih veza sa prostornom scenom ULAŽENJE SO U S. Tipičan SO je radnik koji metonimijski (POSEDNIK ZA POSEDOVANO) predstavlja karticu koja se ukucava u sat, prilikom ulaska u RADNI PROSTOR. Primetimo i prisustvo pojmovnih metonimija NAČIN ZA RADNJU (*punch in* i *sign in*) i SREDSTVO ZA RADNJU (*clock in*).

38) From the start there was no such thing as *clocking in*; Bernard would usually arrive at 7.30 am, sometimes earlier, and everyone else would be there by 8 am. (BNC)

39) He *punched in* ten minutes late. (OXD)

- UPLAĆIVANJE NOVČANIH SREDSTAVA

Na osnovu prostorne scene STAVLJANJE/UBACIVANJE SO U S, u pojmovnom domenu EKONOMIJE/FINANSIJA, motiviše se neprostorno značenje UPLAĆIVANJE NOVČANIH SREDSTAVA. Ovo značenje je rezultat metafora NOVAC JE SADRŽANI OBJEKAT i RAČUN JE SADRŽATELJ, što ilustruju frazni glagoli: *pay in*, *put in* i *pump in*. Pojmovno-značenjska struktura fraznog glagola *pump in* dodatno se temelji na sadejstvu metafore NOVAC JE TEČNOST (Lakoff 1991) i metonimije SREDSTVO ZA RADNJU koja izvire iz sastavnog glagola (*to pump*).

1) I had to go to the bank *to pay a cheque in*. (OXD)

2) To buy the equipment you need, open a bank account and *put in* whatever you can afford every week. (BNC)

3) All the measures proposed by Mr Lamont to pull the UK out of the slump – particularly on housing, construction, cars and company tax incentives – are bang on target but there is a strong suspicion that the billions he *has pumped in* may not be quite enough. (BNC)

- UNOŠENJE PODATAKA

Na osnovu sadejstva pojmovnih metafora INFORMACIJE/PODACI SU PREDMETI, kao konkretizacije opštije pojmovne korelacije IDEJE SU PREDMETI, i KOMPJUTERSKI PROGRAM/SISTEM JE SADRŽATELJ, oblikuje se pojam UNOŠENJA PODATAKA (tipično, u kompjuterski sistem). Ovo značenje izvire iz prostorne konfiguracije STAVLJANJE/UBACIVANJE SO U S i potvrđeno je u sledećim fraznim glagolima: *key in*, *punch in*, *tap in*, *scan in* i *feed in*. Pored gore pomenutih metafora, značenje se dodatno motiviše sadejstvom pomenutih pojmovnih metafora sa pojmovnom metonimijom NAČIN ZA RADNJU. U slučaju fraznog glagola *key in*, značenje je dodatno motivisano sadejstvom metonimija SREDSTVO ZA RADNJU i NAČIN ZA RADNJU. Sa druge strane, u slučaju fraznog glagola *feed in* prisutna je još jedna pojmovna korelacija u vidu metafora KOMPJUTERSKI SISTEMI SU ŽIVA BIĆA i PODACI SU HRANA.

- 1) Ignoring him, she pressed a tab on the console and *keyed in* a series of commands. (BNC)
- 2) She *punched in* the security code and the door opened. (OXD)
- 3) *Tap in* your password. (OXD)
- 4) I *dialled in* the number and waited for someone to answer. (OXD)
- 5) I've managed *to scan it in*, but the resolution is so low as to make it unreadable. (BNC)
- 6) His colleagues, working on the flight data and the cockpit voice recordings, will be able *to feed in* much data, also recorded against a very accurate time base which can be synchronised with the radio transcript. (BNC)

- UKLJUČIVANJE U SISTEM

Za oblikovanje pojmovnog odnosa UKLJUČIVANJE U SISTEM odgovorna je prostorna konfiguracija ULAŽENJE SO U S. Tipično, čovek se metonimijski (AGENS ZA RADNJU) razume kao SO, dok se razni TEHNIČKI SISTEMI (tipično, kompjuterski sistemi, sistemi komunikacije, radio, televizija, i sl.) konceptualizuju kao S. Frazni glagoli koji realizuju ovo neprostorno značenje su: *tune in*, *phone in*, *log in*, *dial in*, *ring in*, *listen in* i *write in*. Specifična značenja ovih fraznih glagola izvire iz značenjske strukture sastavnih glagola posredstvom metonimija NAČIN ZA RADNJU (npr. *listen in*) i ZVUK ZA DOGAĐAJ KOJI GA PROUZROKUJE (*ring in*).

- 1) We *tuned in* to watch the football. (OXD)
- 2) *Listen in* on Friday for our interview with Britney. (OXD)
- 3) Hundreds of listeners *phoned in* to complain. (OXD)
- 4) She *called in* sick this morning. (OXD)
- 5) I'll *phone in* to say I won't be in until lunchtime. (OXD)

- 6) Listeners were asked *to ring in* with their opinions. (OXD)
- 7) *Write in* to the programme and tell us your opinion on this. (OXD)
- 8) I got an error message when I tried *to log in*. (OXD)
- 9) I *dialled in* from my PC at home to get the files I need. (OXD)

- DOSPEVANJE U DRUŠTVENI POLOŽAJ

Prostorna scena UBACIVANJE/UMETANJE SO U S odgovorna je i za motivisanost apstraktnog značenja DOSPEVANJA U DRUŠTVENI POLOŽAJ. Kao tipičan SO konceptualizuje se čovek koji dospeva u određeni društveni položaj (s), odnosno, metonimijski postaje član/deo neke organizacije/institucije (pojmovni odnos ČLAN GRUPE–GRUPA). Sledeći primeri iz našeg korpusa potvrđuju ovaj opšti pravac pojmovnog preslikavanja: *get in*, *scrape in*, *vote in*, *swear in* i *parachute in*. Specifična pojmovno-značenjska struktura fraznih glagola *scrape in*, *vote in* i *swear in* temelji se na pojmovnoj metonimiji NAČIN ZA RADNJU koja leži u osnovi sastavnih glagola. Kada je u pitanju frazni glagol *parachute in*, njegovo specifično značenje je posledica epistemoloških veza između pojma DOSPEVANJA SO U DRUŠTVENI POLOŽAJ i konkretne prostorne scene UBACIVANJA SO NA ODREĐENU TERITORIJU (tipično, vojnika, i sl.), koja izvire iz pojmovnog okvira sastavnog glagola.

- 1) She's applied for Cambridge, but doesn't know if she'll *get in*. (OXD)
- 2) He managed *to scrape in* with 180 votes. (OXD)
- 3) I *was voted in* as treasurer. (OXD)
- 4) Her *was sworn in* as President in January. (OXD)
- 5) She *was parachuted in* last year to resolve the pensions crisis.(OXD)

- UKLJUČIVANJE U AKTIVNOST

Posredstvom pojmovne korelacije UKLJUČIVANJE SO U NEKU AKTIVNOST (S) JE FIZIČKO STAVLJANJE/UBACIVANJE SO U S, motiviše se značenje izvesnog broja fraznih glagola koji označavaju situaciju u kojoj se SO (tipično čovek) uključuje u najrazličitije vrste aktivnosti ili događaja: *count in*, *cut in*, *deal in*, *factor in*, *contract in*, *rule in*, *engage in*, *involve in* i *draft in*. Specifično značenje ovih fraznih glagola rezultat je pojmovne metonimije NAČIN ZA RADNJU koja izvire iz značenjske struktura sastavnih glagola.

- 1) If you are going to the theatre, you can *count me in*. (OXD)

- 2) It sounds like a great plan! *Deal me in!* (OXD)
- 3) Extra police *are being drafted in* to control the crowds. (OXD)
- 4) She tried *to engage* him *in* conversation. (OXD)

Sa druge strane, značenjska struktura fraznih glagola *drag in* i *draw in* temelji se na uspostavljanju pojmovnih veza sa prostornom scenom UVLAČENJE SO U S. Nešto specifičnije značenje beležimo u fraznom glagolu *steep in*.

- 5) I didn't like the book when I started it, but the strange story soon *drew me in*. (OXD)
- 6) He *was steeped in* the family business from an early age. (OXD)

Manje tipično, ovo značenje može se strukturirati posredstvom prostorne konfiguracije UPIJANJE/APSORBOVANJE SO, što potvrđuje sledeći primer sa frazom glagolom *take in*. U ovom slučaju, pojam PUTOVANJA (*trip*) ima ulogu agensa radnje.

- 7) The trip *takes in* six European capitals. (OXD)

- PRIDRUŽIVANJE/UČESTVOVANJE

Zahvaljujući pojmovnom preslikavanju iz fizičkog u apstraktni domen, u vidu pojmovne korelacije UČESTVOVANJE/PRIDRUŽIVANJE U NEKOJ AKTIVNOSTI JE ULAŽENJE SO U S, apstraktna značenja UČESTVOVANJA ili PRIDRUŽIVANJA (u nekoj aktivnosti) konceptualizuju se kao ULAŽENJE SO U S. Potvrde za ovo značenje nalazimo u brojnim primerima iz korpusa: *join in, go in, come in, jump in, step in, dig in, dive in, fall in, immerse in, connive in, want in, opt in, weigh in, hoe in, tuck in* i *muscle in*. Manje tipično, i frazni glagoli *be in, sit in* i *pitch in* mogu profilisati ovo apstraktno značenje, pri čemu se njihova značenjska struktura motiviše posredstvom konfiguracija NALAŽENJE SO U S (*be in* i *sit in*) i SAKUPLJANJE SO U S (*pitch in*). Pored opšteg slikovnoštematskog značenja, ovi frazni glagoli kodiraju i različita specifična značenja posredstvom sledećih metonimija koje se leže u osnovi sastavih glagola: NAČIN ZA RADNJU (npr. *step in, fall in*) i SREDSTVO ZA RADNJU (*hoe in*).

- 1) We all *joined in* with the singing. (OXD)
- 2) He was 17 when he *went in* the army. (OXD)
- 3) Do you want *to come in* with me on Joe's present? (OXD)
- 4) She *fell in* with a bad crowd. (OXD)
- 5) As soon as the food arrived he *dug in* hungrily. (OXD)

- 6) I don't want Matt *muscling in* on our deal. (OXD)
- 7) I'd like *to be in* on the deal. (OXD)
- 8) I was allowed *to sit in* on the meeting. (OXD)
- 9) We all *pitched in* and soon finished the job. (OXD)

Sledeća potkategorija fraznih glagola koja kodira apstraktno značenje PRIDRUŽIVANJA/UČESTVOVANJA izvire iz prostorne konfiguracije STAVLJANJE/UBACIVANJE SO U S, a realizuju je frazni glagoli *put in* i *chip in*.

- 10) We all *put in* five pounds for Lucy's present. (OXD)
- 11) Has everyone *chipped in* for the present? (OXD)

Na periferiji ove značenjske kategorije nalaze se frazni glagoli kod kojih se opštije značenje UČESTVOVANJA konkretizuje kao UŽIVANJE (*bask in, revel in*), LIKOVANJE (*glory in*) ili VEROVANJE (*believe in, disbelieve in* i *trust in*), što je rezultat specifične semantičke strukture njihovih sastavnih glagola. U ovom slučaju, SO je tipično čovek koji metonimijski 'učestvuje' u gore navedenim stanjima.

- 12) I think he *is secretly revelling in* all the attention. (OXD)
- 13) I was scared before the operation, but I *trusted in* the skill of the doctors. (OXD)

- ZAMENJIVANJE

Sledeći frazni glagoli koji su potvrđeni u korpusu kodiraju apstraktno značenje ZAMENE/ZAMENJIVANJA. Tipično, u ulozi SO se nalazi čovek koji zamenjuje nekog drugog čoveka u određenoj aktivnosti koja se razume kao S. Ovo značenje neposredno se nadovezuje na prostornu scenu POPUNJAVANJE S, što realizuju frazni glagoli *fill in* i *stand in*. Specifična značenja ovih fraznih glagola rezultat su pojmovne metonimije NAČIN ZA RADNJU koja izvire iz sastavnih glagola.

- 1) Who's *filling in* for you while you are away. (OXD)
- 2) We'll need someone *to stand in* for you while you are away. (OXD)

- PREKIDANJE AKTIVNOSTI

Uspostavljanjem pojmovno-značenjskih veza između prostorne konfiguracije STAVLJANJE/UBACIVANJE SO U S i domena AKTIVNOSTI, motiviše se apstraktno značenje

PREKIDANJA. Tipično, u zamišljenoj prostornoj sceni koja podrazumeva ovo značenje, sadržani entiteti poređani su pravolinijski unutar granica SADRŽATELJA (npr. u redu, koloni i sl.), pri čemu se PREKIDANJE toka stvari (sklada) uspostavljenog između već sadržanih entiteta profiliše posredstvom UBACIVANJA/UMETANJA SO unutar granica S. Ovakvu konceptualizaciju realizuje prototipični član ove kategorije značenja, frazni glagol *cut in*.

- 1) Someone tried to *cut in* in front of us. (OXD)
- 2) The lorry *cut in* (on me) suddenly and I had to brake sharply. (OXD)

O tome da je tipičan s određena aktivnost, a tipičan SO čovek (metonimijski, VRŠILAC ZA RADNJU) svedoče sledeći primeri iz korpusa: *walk in*, *barge in*, *horn in*, *dive in* i *plunge in*.

- 3) Sorry, I didn't mean to *walk in* on you. (OXD)
- 4) She *barged in* on our meeting without knocking. (OXD)
- 5) Stop *horning in* on my private life. (OXD)
- 6) She *dived in* with a question before I had finished speaking. (OXD)
- 7) I *plunged in* and started telling him all about it. (OXD)

U primerima sa fraznim glagolima *dive in* i *plunge in*, opštiji pojam AKTIVNOSTI konkretizuje se kao GOVOR/GOVORENJE. Za ovakvu konceptualizaciju zaslužna je METAFORA PROVODNIKA (CONDUIT METAPHOR – Reddy 1979 i Lakoff/Johnson [1980] 2003: 10–13), koja omogućava da se jezik razume kao provodnik za prenošenje čovekovih misli, osećanja i unutrašnjih stanja od jednog do drugog sagovornika u procesu komuniciranja. Ovaj vid konceptualizacije ima veoma plodnu realizaciju u engleskom jeziku, a potvrde za to pružaju brojni primeri iz korpusa: *cut in*, *break in*, *put in*, *barge in*, *jump in*, *burst in*, *plunge in*, *butt in*, *chip in*, *horn in*, *chime in*, *wade in*, *throw in*, *slip in* i *work in*. Članovi ove kategorije ispoljavaju visok stepen raznovrsnosti u pogledu motivisanosti njihove pojmovno-značenjske strukture. Slikovnoschematsko značenje PREKIDANJA AKTIVNOSTI može biti sadržano i u partikuli *in* i u sastavnim glagolima (npr. *to cut* i *to break*), što je rezultat preklapanja pojmovno-značenjskih struktura obe sastavne komponente u okviru celovitog fraznog glagola. Sa druge strane, izvestan broj članova ove potkategorije značenja sadrži specifično značenje koje izvire iz sastavnih glagola, kao posledica dejstva različitih pojmovnih metonimija: ZVUK ZA DOGAĐAJ/AKTIVNOST KOJA PROUZROKUJE (npr. *chime in*), SREDSTVO ZA RADNJU (npr. *horn in*) i NAČIN ZA RADNJU (npr. *burst in* i *slip in*). Konačno, kao što je to slučaj sa fraznim glagolima *walk in* i *wade in*, motivisanost značenja može se temeljiti i na uspostavljanju epistemoloških korespondencija

između pojmovnog okvira glagola (koji služi kao izvorni domen, FIZIČKO KRETANJE) i apstraktnog domena GOVORA/GOVORENJA.

- 8) 'Listen to me!' she *cut in* impatiently. (OXD)
- 9) He apologised for *breaking in* on their conversation. (OXD)
- 10) Can I *put in* a word? (OXD)
- 11) He kept *chiming in* with his own opinions. (OXD)
- 12) He *waded in* with an attack on the company policy. (OXD)
- 13) I'd obviously *walked in* on a very serious conversation. (OXD)
- 14) She *slipped in* a few comments about her boyfriend. (OXD)
- 15) Try and *work in* something about your own experience. (OXD)

- USREDSREĐIVANJE

Na osnovu prostornog odnosa STAVLJANJE/UBACIVANJE SO U S može se profilisati i apstraktni pojam USREDSREĐIVANJA. Na slično značenje u vezi sa pojmovno-značenjskom strukturom partikule *in* upućuje Lindner (1982: 314), koja navodi primere sa fraznim glagolima *focus in* i *zoom in* (u primerima: *focus in on it* i *the camera zoomed in on the scene*) za koje smatra da kodiraju neprostorno značenja PRIBLIŽAVANJE ČOVEKOVOG PERCEPTIVNOG POLJA NEKOM CILJU, i *listen in* (u primeru: *listen in on it*), koje označava USREDSREĐIVANJE ČOVEKOVOG PERCEPTIVNOG POLJA U AKTIVNOST GOVORENJA. I u našem korpusu zabeleženi su frazni glagoli *zoom in* i *listen in* koji profilišu gore opisani pojmovni odnos. Prvi frazni glagol tipično se odnosi na VIDNO POLJE, dok se drugi odnosi na AUDITIVNO POLJE čovekove percepcije, što je rezultat pojmovne metonimije NAČIN ZA RADNJU koja izvire iz značenjske strukture sastavnih glagola.

- 1) The camera *zoomed in* on her beautiful eyes. (OXD)
- 2) *Listen in* on Friday for our interview with Britney. (OXD)

Sledeći članovi ove kategorije značenja, frazni glagoli *zero in*, *lock in* i *key in* profilišu konkretizaciju opšteg značenja USREDSREĐIVANJA, značenje NIŠANJENJA, koje je dodatno motivisano pomoću pojmovne metonimije SREDSTVO ZA RADNJU koja izvire iz pojmovnog okvira sastavnih glagola.

- 3) They *zeroed in* on the target. (OXD)
- 4) The missile *can lock in* on a target from a kilometre away. (OXD)
- 5) Police dogs *keyed in* on a briefcase left in the baggage area. (OXD)

Daljim projektovanjem značenja ulančava se značenje NAPADANJA. Tipičan SO je čovek koji se metonimijski usredsređuje na S, pri čemu se S (tipično čovek) konceptualizuje kao meta na koju se SO usredsređuje. Ovu pojmovnu korelaciju potvrđuju sledeći primeri sa fraznim glagolima *start in*, *home in* i *zero in*.

- 6) He hit me first and *started in* on my friend. (OXD)
- 7) She *homed in* on me as soon as she saw me. (OXD)
- 8) Clare *zeroed in* on Craig (= went to talk to him) as soon as he entered the room. (OXD)

Daljim pojmovnim preslikavanjem u okviru ove kategorije apstraktnih značenja, razni apstraktni entiteti mogu se konceptualizovati kao cilj/meta (S), pri čemu se SO metonimijski razume kao fokus/pažnja koji su usmereni ka S: *start in*, *zero in*, *home in* i *lock in*.

- 9) It's time you *started in* on your homework. (OXD)
- 10) Wasting no time, she *zeroed in* on the main topic. (OXD)
- 11) The lawyer *homed in* on the inconsistencies in her story. (OXD)
- 12) Finally I turned and looked back, not conscious of anything, my mind still *locked in* on the impression the place had made so that I only vaguely heard a voice calling me. (OXD)

Na periferiji ove kategorije značenja nalaze se frazni glagoli *sleep in* i *lie in* u čijoj osnovi leži opšta pojmovna korelacija VREME JE PROSTOR (npr. Lakoff/Johnson 1980: 41–45, Klikovac 2000: 147–163, Rasulić 2004: 306–313). U ovom slučaju, opštije značenje USREDSREĐIVANJA konkretizuje se kao ZADIRANJE. Ulogu SO preuzima čovek koji metonimijski (VRŠILAC ZA AKTIVNOST) 'zadire' u vremenski period koji predstavlja naredni dan (dan koji sledi nakon prespavane noći) koji se razume kao S. Specifična značenja ovih fraznih glagola dodatno motivišu pojmovna metonimija NAČIN ZA RADNJU unutar značenjske strukture sastavnih glagola.

- 13) She usually *sleeps in* on Sundays. (OXD)
- 14) It's Saturday tomorrow, so you *can lie in*. (OXD)

- UVOĐENJE U ŽELJENI POLOŽAJ/STANJE

Posredstvom uspostavljanja pojmovno-značenjskih veza sa prostornom scenom STAVLJANJE/UBACIVANJE SO U S, strukturira se neprostorno značenje UVOĐENJE SO U ŽELJENI POLOŽAJ/STANJE. Na osnovu fraznih glagola koji su zabeleženi u korpusu, izdvajaju se sledeće potkategorije ovog značenja.

U prvoj potkategoriji, pojam POLOŽAJA konkretizuje se kao OBRAZAC PONAŠANJA u koji se SO uvodi. Ovakvu konceptualizaciju potvrđuju sledeći primeri sa fraznim glagolima *break in* i *rein in*. Njihova specifična značenja izviru iz sastavnih glagola u čijoj osnovi leže pojmovne metonimije: NAČIN ZA RADNJU (*break in*) i SREDSTVO ZA RADNJU (*rein in*).

- 1) The horses *hadn't been broken in*. (OXD)
- 2) She *reined in* her horse and waited for John to catch up. (OXD)

Daljim projektovanjem, pomoću metafore KONTROLA JAVNE POTROŠNJE JE ZAUZDAVANJE KONJA, motiviše se sledeće značenje fraznog glagola *rein in* u domenu EKONOMIJE.

- 3) We need *to rein in* public spending. (OXD)

Drugoj potkategoriji pripadaju frazni glagoli koji kodiraju pojmovni odnos UVOĐENJE SO U FUNKCIONALNO STANJE. Tipično, ovakva konceptualizacija implicira postojanje agensa koji uvodi SO u S, o čemu svedoče sledeći primeri sa fraznim glagolima *break in*, *wear in* i *cut in* (an engine).

- 4) It took me years *to break in* these new boots. (OXD)
- 5) These boots were so comfortable they didn't need *to be worn in*. (OXD)

Isti metaforički scenario leži i u pojmovno-značenjskoj strukturi fraznog glagola *cash in* u sledećem primeru, gde se UVOĐENJE SO U UPOTREBLJIVO (=FUNKCIONALNO) STANJE konkretizuje kao konvertovanje hartije od vrednosti (npr. polise) u novac (gotovinu) koji, na osnovu utemeljenosti u iskustvu, ima izrazitiju upotrebnu vrednost nego ta hartija od vrednosti.

- 6) You will lose money if you *cash in* your policy early. (OXD)

Manje tipično, ovo neprostorno značenje može se strukturirati posredstvom prostorne konfiguracije UPIJANJE/APSORBOVANJE SO U S. U ovom slučaju, SO je tipično čovek (metonimijski ČOVEK ZA ČOVEKOV UM), koji se uvodi (ili preciznije, 'uvlači') u stanje ZABLUDE koje se razume kao S, što potvrđuje sledeći primer sa fraznim glagolom *take in*.

- 7) She *took me in* completely with her story. (OXD)

- POPUNJAVANJE/DOPUNJAVANJE

Apstraktno značenje POPUNJAVANJA/DOPUNJAVANJA izvire iz prostornih scena POPUNJAVANJE S i STAVLJANJE/UBACIVANJE SO U S, na šta ukazuju sledeći frazni glagoli iz korpusa: *fill in*, *ink in*, *colour in*, *shade in*, *sketch in*, *write in*, *copy in* *stick in* i *add in*. Tipično, SO neko sredstvo za pisanje/bojenje, tipično mastilo/boja, dok je u ulozi S papir ili posebno izdvojeni ili označeni deo na nekom papiru, koji metonimijski (SADRŽATELJ ZA SADRŽAJ) stoji za tekst ili sliku koji se na njemu nalaze. Drugim rečima, ovakva konceptualizacija je posledica pojmovnog preslikavanja POPUNJAVANJE PRAZNIH DELOVA TEKSTA/SLIKE JE FIZIČKO POPUNJAVANJE PRAZNINA/RUPA. Različita specifična značenja članova ove kategorije neprostornog značenja temelje se na različitim pojmovnim metonimijama koje izvire iz pojmovno-značenjske strukture sastavnih glagola: NAČIN ZA RADNJU (npr. *fill in* i *sketch in*) i sadejstvo metonimija SREDSTVO ZA RADNJU i OKAZIONALNO SREDSTVO ZA RADNJU (*ink in*).

- 1) You could *fill in* an application form now. (OXD)
- 2) I did the answers in pencil first and then *inked* them in. (OXD)
- 3) Why don't you *colour* the pictures in? (OXD)
- 4) He *shaded in* part of the graph. (OXD)
- 5) She *sketched in* a few more trees. (OXD)
- 6) Should I *stick* this paragraph in or leave it out? (OXD)
- 7) I've *added in* two extra paragraphs. (OXD)

Dalje ka periferiji kategorije beležimo slučaj u kome se pojam PRIČE, koji stoji u metonimijskoj vezi sa tekstom (govornim ili pisanim) priče, konceptualizuje kao S, što potvrđuju sledeći primer sa fraznim glagolom *sketch in*.

- 8) He *sketched in* the background to the case. (OXD)

Daljim ulančavanjem značenja, pojedini članovi ove potkategorije preslikavaju se, na još višem nivou apstrakcije, na domen RASPOREDA. Pomoću metafora RASPORED JE S i DATUM JE SO, motivišu se značenja fraznih glagola *pencil in* i *ink in* u sledećim primerima. Značenjska struktura fraznog glagola *pencil in* izvire, paralelno sa gore opisanim pojmovnim preslikavanjem, i iz pojmovnog okvira sastavnog glagola na osnovu pojmovne metonimije SREDSTVO ZA RADNJU.

- 9) Let's *pencil in* the third of May for the meeting. (OXD)

10) The company *has inked in* June 1st (= made it definite) for the launch. (OXD)

- USKLAĐIVANJE

Neprosto značenje USKLAĐIVANJA nadovezuje se na dve prostorne konfiguracije u okviru shematske strukture IN-1: UKLAPANJE SO U S i MEŠANJE SO U S. Na osnovu ove dve prostorne konfiguracije, razlikujemo dva pojmovno-značenjska pravca koji su odgovorni za strukturiranje ovog neprosto značenja.

U prvom slučaju, zahvaljujući pojmovnoj korelaciji USKLAĐIVANJE JE UKLAPANJE motiviše se značenje sledećih fraznih glagola: *fit in*, *tone in*, *chime in* i *fall in*. Specifičnost značenjske strukture ovih fraznih glagola posledica je dejstva sledećih pojmovnih metonimija koje leže u osnovi sastavnih glagola: NAČIN ZA RADNJU (*fit in* i *fall in*), ISHOD ZA RADNJU (*tone in*) i ZVUK ZA RADNJU KOJA GA PROUZROKUJE (*chime in*).

- 1) They've got to learn *to fit in* with our methods. (OXD)
- 2) The cushions *tone in* well with the carpet. (OXD)
- 3) His policies *chimed in* with the national mood at the time. (OXD)
- 4) He always expects me *to fall in* with his plans. (OXD)

Kada je reč o fraznom glagolu *tie in*, možemo govoriti o pojmovno-značenjskoj kategoriji POVEZIVANJA, kao potkategoriji USKLAĐIVANJA, što je rezultat pojmovnog preslikavanja USKLAĐIVANJE JE PROSTORNO POVEZIVANJE na osnovu prostorne konfiguracije POVEZIVANJE SO SA S (koja je potkategorija konfiguracije UKLAPANJE SO U S).

- 5) This evidence *ties in* with the witness's statement. (OXD)

U drugom, beležimo strukturiranje pojma USKLAĐENOSTI posredstvom prostorne scene MEŠANJE SO U S (USKLAĐIVANJE JE MEŠANJE), što kodiraju frazni glagoli *blend in*, *mix in* i *merge in*.

- 6) The curtains *blend in* perfectly with the carpet. (OXD)
- 7) *Mixed in* with both groups are the Chinese who lived in Vietnam and ran many of its businesses. (BNC)

U prethodno opisanim značenjima, pojmovni domen USKLAĐIVANJA predstavlja ciljani domen procesa konceptualizacije. Međutim, on može postati i izvorni domen daljeg procesa konceptualizacije na osnovu nove pojmovne korelacije STVARANJE DOBRIH/PRIJATELJSKIH ODNOSA JE USKLAĐIVANJE, u okviru pojmovnog domena POVLAŠĆENOG/PRIVILEGOVANOG POLOŽAJA, što je posvedočeno u sledećim fraznim glagolima: *be in*, *get in* i *keep in*. Osnovno slikovnoschematsko značenje izvire iz prostornih scena NALAŽENJA SO U S (*be in* i *keep in*) i STAVLJANJA/UBACIVANJA SO U S (*get in*). Primetimo da je u ovim primerima prisutna i dodatna semantička komponenta, 'svrha ostajanja u prijateljskom odnosu je lična dobit/korist', koja izvire iz pojmovne korelacije POVLAŠĆENI POLOŽAJ JE SADRŽATELJ⁶³. Na kraju, zapazimo da je u ovim primerima potvrđena i pojmovna metonimija OSOBA ZA POVLAŠĆENI POLOŽAJ KOJI TA OSOBA UZROKUJE/OMOGUĆAVA.

- 8) He *keeps in* with anyone who might be useful to him. (OXD)
- 9) Have you noticed how he is trying to *get in* with his boss. (OXD)

- NEDOSTUPNOST

Kako Lindner (1981: 107) navodi, prototipični s može biti zatvoren, a često i neproziran, pri čemu SO može biti sakriven, to jest, nedostupan onome ko se nalazi izvan njega. Zahvaljujući tački gledišta posmatrača, koji se nalazi izvan granica s, SO izlazi izvan perceptivnog polja (tipično, vidnog polja) posmatrača. Iz ovoga sledi da se u ulozi s može se naći apstraktni pojam NEDOSTUPNOSTI. U korpusu je potvrđen mali broj fraznih glagola koji kodiraju ovaj pojmovni odnos. Kao prototipičan primer izdvaja se frazni glagol *go in* koji se nadovezuje na prostornu konfiguraciju ULAŽENJA SO U S.

- 1) The sun *went in* and it grew colder. (OXD)

Isti opšti pojmovno-značenjski pravac profiliše i frazni glagol *turn in* u sledećem primeru, u kome se priziva konkretna prostorna scena povlačenja SO u privatne odaje (S), što za nužnu implikaciju ima značenje NEDOSTUPNOSTI.

⁶³ I za ovu konceptualizaciju nalazimo potvrde kod Evans/Tyler (2004), koji navode sledeći primer: *He's in (with the boss)*.

2) It's time for me *to turn in*. (OXD)

Konceptualizaciju pojma NEDOSTUPNOSTI kao S potvrđuju i sledeći primeri sa fraznim glagolima *pack in*, *chuck in* i *jack in*. U ovom slučaju, prekidanje neke aktivnosti strukturira se na osnovu prostornog odnosa STAVLJANJE/UBACIVANJE SO U S.

- 3) Smoking is bad for you. You *ought to pack it in*. (OXD)
- 4) What made you decide *to chuck in* your course? (OXD)
- 5) She decided *to jack in* her job. (OXD)

- DOSTUPNOST

Za razliku od prethodnog slučaja (pojma NEDOSTUPNOSTI koji se razume kao S), u ulozi S može se naći i njemu suprotan pojam DOSTUPNOSTI. Ovakvo tumačenje moguće je zahvaljujući mogućnosti *dvostruke perspektive* iz ugla posmatrača koji se nalazi unutar ili izvan S. Ovaj fenomen prepoznali su pojedini autori koji su proučavali značenjsku strukturu i odnose partikula i predloga sa pozicija kognitivne semantike: pored već pomenute Lindner (1981), na ovu pojavu ukazuju Vandeloise (1991), Tyler/Evans (2003) i Lindstromberg (2010). S tim u vezi, Tyler/Evans (2003: 232) ističu da se značenje DOSTUPNOSTI (autori koriste pojam *Visibility Sense*) može povezati i sa *in* i sa *out*. Potkrepljujući takvu tvrdnju primerima – *Finally, our destination is in sight* i *When the full moon is out, the night sky is full of light* – oni objašnjavaju da *in sight* potiče od povezanosti funkcionalnog elementa SADRŽAVANJA i unutrašnje tačke gledišta (ako je posmatrač sadržan unutar nekog prostora zajedno sa drugim predmetima, ti predmeti su njemu često vidljivi), dok *out* potiče od funkcionalnog elementa nesadržavanja i spoljne tačke gledišta (ako se i posmatrač i SADRŽANI OBJEKAT nalaze izvan SADRŽATELJA, SADRŽANI OBJEKAT je često vidljiv za posmatrača) .

Prostorne konfiguracije u čijoj osnovi leži shematska struktura IN-1 odgovorne su i za motivisanost značenja fraznih glagola koji kodiraju značenje DOSTUPNOSTI: *bring in*, *usher in* i *phase in* (STAVLJANJE/UBACIVANJE SO U S) i *come in* (ULAŽENJE SO U S). Značenjska struktura ovih fraznih glagola dodatno se temelji na pojmovnoj metonimiji NAČIN ZA RADNJU koja izvire iz sastavnog glagola. Naglasimo da se većina ovih značenja realizuje u pojmovnom domenu PRAVA/ZAKONODAVSTVA.

- 1) A new law *was brought in* to improve road safety. (OXD)
- 2) The elections *ushered in* a new period of change in the country. (OXD)
- 3) Firework displays *ushered in* the New Year.
- 4) The government *will phase in* the new tax. (OXD)
- 5) New legislation *coming in* next month will tackle low pay. (OXD)

Opšti pojmovno-značenjski pravac uviranja prostorne konfiguracije ULAŽENJA SO U S u pojam NEDOSTUPNOSTI prate i frazni glagoli *set in* i *creep in*, koji za tipičnog SO imaju apstraktne entitete koji iz ugla čoveka označavaju određenu nepovoljnu situaciju ili okolnost.

- 6) I need to mend the roof before winter *sets in*. (OXD)
- 7) Panic *set in* when she realised how much work there was to do. (OXD)
- 8) I thought I'd decided, but then doubts started *to creep in*. (OXD)

Neprostopno značenje DOSTUPNOSTI realizuje se i u pojmovnom domenu LJUDSKIH ODNOSA. Kao što frazni glagoli *let in*, *clue in* i *be in* potvrđuju, reč je o potkategoriji značenja OTKRIVANJA. Tipično, SO je čovek koga, metonimijski, agens radnje uključuje/uvodi u S (tipično, nedostupnu informaciju/tajnu), čime se omogućava saznavanje/otkrivanje te nedostupne informacije.

- 9) Are you going *to let them in* on your plans? (OXD)
- 10) Can you *clue me in* on the facts of the case? (OXD)

Kako to potvrđuju primeri sa fraznim glagolima *come in* i *be in*, pojmovno-značenjska kategorija DOSTUPNOSTI može se konkretizovati kao AKTUELNOST⁶⁴. Ovaj pojmovni odnos tipično se realizuje u pojmovnom domenu MODE/TRENDA.

- 11) When did platform heels *come in*? (OXD)
- 12) Miniskirts *are in* this season. (OXD)

- FUNKCIONISANJE/DEJSTVO

Kako to potvrđuju frazni glagoli *cut in* i *kick in* koji su posvedočeni u korpusu, na osnovu uspostavljanja pojmovnih veza sa prostornom scenom ULAŽENJA SO U S strukturira se

⁶⁴ O postojanju bliske veze između pojmova DOSTUPNOSTI i AKTUELNOSTI svedoči i Lindstromberg (2010: 65) potkrepljujući ovu tvrdnju primerima sa partikulama *on* i *off* (*The deal is on vs off*).

neprostorno značenje FUNKCIONISANJA. Ovo značenje tipično se realizuje u pojmovnom domenu MEHANIČKIH/ELEKTRIČNIH UREĐAJA. Pored opšteg značenja koje izvire iz sheme IN-1, specifična značenja ovih fraznih glagola temelje se na ontoloskim metaforama na osnovu kojih se, posredstvom personifikacije, različiti neživi entiteti konceptualizuju kao ljudi (u našem slučaju, mehanički uređaji). O ovakvoj opštoj konceptualizaciji svedoče Lakoff/Johnson ([1980] 2003: 33–34).

- 1) If the power fails, the generator *will cut in*. (OXD)
- 2) After a couple of minutes the emergency electricity supply *kicked in*. (OXD)

Daljim projektovanjem značenja, u ulozi SO mogu se naći apstraktni entiteti kao što su lekovi/terapije koji metonimijski (LEK ZA DEJSTVO/EFEKAT LEKA) motivišu značenje fraznog glagola *kick in* u sledećem primeru. U ovom slučaju opštije značenje FUNKCIONISANJA konkretizuje se kao značenje DEJSTVA.

- 3) You'll feel better when the antibiotics *kick in*. (OXD)

- POSEDOVANJE

U ulozi SADRŽATELJA može se naći i pojmovno-značenjska kategorija POSEDOVANJA. Na ovo ukazuje Morgan (1997: 348) koja navodi pojmovnu metaforu POSEDOVANJE JE SADRŽAVANJE, a dodatno potvrđuje i Rudzka-Ostin (2003: 22) koja ističe da se stanje POSEDOVANJA može razumeti kao SADRŽATELJ. Ovakva konceptualizacija posvedočena je i u brojnim primerima iz našeg kopusa. Na osnovu različitih načina na koje se kategorija POSEDOVANJA može realizovati, izdvajaju se sledeće dve konkretizacije: PRIBAVLJANJE SO U POSED i DAVANJE SO U POSED. Ove dve konkretizacije opšteg značenja posedovanja neposredna su poledica uspostavljanja korespondencija sa različitim prostornim konfiguracijama iz kojih one izvire. Apstraktno značenje PRIBAVLJANJE SO U POSED nadovezuje se na konfiguraciju SAKUPLJANJA SO, dok se apstraktno značenje DAVANJE SO U POSED ulančava na konfiguraciju STAVLJANJE/UBACIVANJE SO U S.

U prototipične članove potkategorije apstraktnog značenja PRIBAVLJANJA SO U POSED spadaju sledeći frazni glagoli: *gather in*, *bring in*, *get in*, *buy in*, *lay in* i *have in*. Njihova

značenjska struktura izvire iz pojmovne korelacije PRIBAVLJANJE ZALIHA JE SAKUPLJANJE PREDMETA, što za nužnu implikaciju ima da je tipičan s čovek, odnosno, agens radnje (metonimijski, onaj koji pribavlja SO u posed), dok se zalihe/potrepštine konceptualizuju kao tipični SO. Specifično značenje ovih fraznih glagola dodatno je motivisano posredstvom metonimije NAČIN ZA RADNJU, koja leži u osnovi sastavnih glagola.

- 1) Farmers haven't been able *to bring* the harvest *in* because of the weather. (OXD)
- 2) *Have you got* your coal *in* for the winter yet? (OXD)
- 3) I've *laid in* enough logs for the winter. (OXD)
- 4) *Do you have* enough food *in* for the holiday? (OXD)
- 5) I'll have *to buy in* extra food if they are coming to stay for a while. (OXD)

Isti pojmovni pravac beležimo i u primeru sa fraznim glagolom *call in* koji sadrži specifičnije značenje OPOZIVANJA, što je rezultat ontološke metafore koja omogućava da se, posredstvom personifikacije, različiti neživi entiteti konceptualizuju kao ljudi (u našem slučaju, apstraktni entitet *roba*). Na ovaj opšti pojmovni odnos ukazuju Lakoff/Johnson ([1980] 2003: 33–34).

- 6) The manufacturers *have called in* the faulty goods. (OXD)

Ovaj opšti pravac PRIBAVLJANJA SO U POSED ima plodnu realizaciju na planu PRIBAVLJANJA FINANSIJSKIH SREDSTAVA, o čemu svedoče sledeće potvrde iz korpusa: *get in*, *come in*, *bring in*, *take in*, *pull in*, *rake in*, *turn in* i *call in*. Naglasimo da, za razliku od ostalih članova ove potkategorije značenja kod kojih u značenjskoj osnovi leži konfiguracija SAKUPLJANJE SO, u osnovi fraznog glagola *come in* leži konfiguracija ULAŽENJE SO U S. Kada je reč o fraznom glagolu *rake in*, njegova pojmovno-značenjska struktura se temelji na metonimiji SREDSTVO ZA RADNJU, koja izvire iz sastavnog glagola.

- 7) How much *is she bringing in* every month? (OXD)
- 8) He *must be pulling in* a hundred thousand. (OXD)
- 9) The company *rakes in* about £190 million. (OXD)
- 10) The company *turned in* \$150 000 last month. (OXD)
- 11) The bank *called in* the loan (= asked for the money to be paid back immediately). (OXD)
- 12) We've just got enough money *coming in* each month to pay the bills. (OXD)

Sa druge strane, potkategorija značenja DAVANJA SO U POSED izrazito se profilise u pojmovnom domenu AUTORITETA, što potvrđuju primeri sa fraznim glagolima *give in*, *get in*,

hand in, turn in, report in, vest in i *dob in*. U ulozi s tipično je čovek ili, metonimijski, neka institucija u kojoj su ljudi zaposleni, koji se na osnovu pojmovne relacije PODREĐENI→NADREĐENI konceptualizuju kao AUTORITET. Kao SO razumeju se različiti konkretni i apstraktni entiteti (npr. predmeti, informacije, i sl.) koje agens (koji je izjednačen sa pojmom PODREĐENOG) predaje u posed S, to jest, AUTORITETU.

- 13) Please *give* your test *in* (to the teacher) when you've finished. (OXD)
- 14) *Hand* your room keys *in* by 10 a.m. (OXD) (metonimijski lanac: RECEPCIJA →RECEPCIONAR →AUTORITET)
- 15) Only few guns *have been turned in* so far. (OXD)
- 16) The officer briefly *reported in* (to the police station). (OXD)
- 17) I've just *handed in* my notice. (OXD) (metonimijski lanac: KOMPANIJA →POSLODAVAC →AUTORITET)
- 18) Kay wasn't sure who *had dobbed her in* to the teachers. (OXD)

- OSTVARIVANJE USPEHA

Sledeći primeri sa fraznim glagolima *turn in* i *haul in* svedoče o apstraktnom značenju USPEHA. Naime, na osnovu uspostavljanja korespondencija sa prostornom scenom SAKUPLJANJE SO, što se posredno realizuje pomoću gore opisanog neprostornog značenja PRIBAVLJANJA SO U POSED, strukturira se pojmovno-značenjska kategorija USPEHA. Kada je reč o specifičnom značenju ovih fraznih glagola, ona se temelje na pojmovnim metonimijama koje izviru iz sastavnih glagola: NAČIN ZA RADNJU (*turn in*) i OKAZIONALNO SREDSTVO ZA RADNJU (*haul in*). Kao što to potvrđuju sledeći primeri iz korpusa, neprostorno značenja USPEHA proističe iz objekta (*a brilliant performance* u prvom primeru, i *five gold medals* u drugom).

- 1) The champion *turned in* a brilliant performance. (OXD)
- 2) The thirty-year-old *hauled in* five gold medals. (OXD)

- PRIVLAČENJE

U korpusu su zabeležena četiri frazna glagola koji kodiraju apstraktno značenje PRIVLAČENJA. Za njegovo strukturiranje neposredno su odgovorne pojmovne veze koje se uspostavljaju sa sledećim prostornim konfiguracijama: SAKUPLJANJE SO (*bring in, get in* i *pack in*) i UVLAČENJE SO U S (*pull in*). Kao tipičan SO konceptualizuju se ljudi (konkretnije, potrošači,

kupci, korisnici usluga i sl.), dok ulogu s pružalac usluge, koji se metonimijski konkretizuje kao mesto gde se usluga pruža (u primeru sa fraznim glagolom *bring in*), ili kao događaj koji privlači SO (u preostala tri primera).

- 1) The visitor centre *is bringing in* more and more people. (OXD)
- 2) The show *is still pulling in* the crowds. (OXD)
- 3) A comedy usually *gets the crowds in*. (OXD)
- 4) The film *is still packing in* the crowds. (OXD)

- IZOLOVANJE

Neprostopno značenje IZOLOVANJA nadovezuje se na prostorna značenja posredstvom različitih prostornih scena: OKRUŽIVANJE SO, STAVLJANJE/UBACIVANJE SO U S, NALAŽENJE SO U S i UVLAČENJE SO U S. Ova vrsta sadržavanja ima osobene implikacije. Za razliku od tipičnog značenja, koje podrazumeva zaštitu SO od uticaja spoljnih sila, na šta upućuje Johnson (1987: 22), ovde se radi o ograničavanju fizičkog ili apstraktnog kretanja SO, pri čemu se implicira nemogućnost izlaženja SO izvan granica S. Posledica toga je pojmovni odnos u kome se pojmovno-značenjska kategorija IZOLOVANOSTI konceptualizuje kao S. Sa druge strane, tipičan SO je čovek, ili, u marginalnijim značenjima, neki apstraktni entitet.

Kao konkretizacija gore opisanog značenja IZOLOVANJA, apstraktno značenje OPKOLJAVANJA/STEZANJA OBRUČA OKO NEPRIJATELJA strukturira se posredstvom prostorne scene OKRUŽIVANJE SO, pri čemu je tipičan SO čovek ili grupa ljudi. U značenjskoj strukturi ovih fraznih glagola nalazimo sadejstvo sheme IN-1 (OPKOLJAVANJE JE OKRUŽIVANJE SO) i sheme IN-3, kojom se profilise komponenta PRIBLIŽAVANJA SO KA S, o čemu svedoče primeri sa fraznim glagolima *close in* i *move in*.

- 1) The enemy *is closing in*. (OXD)
- 2) The fog *was closing in* on us. (OXD)
- 3) The police *moved in* to control the crowd. (OXD)
- 4) They *are moving in* on another drug company. (OXD) (metonimija: ORGANIZACIJA ZA ČLANOVE ORGANIZACIJE)

U sledećoj grupi beležimo frazne glagole koji takođe kodiraju neprostopno značenje IZOLOVANJA, ali su posledica delovanja prostornih scena NALAŽENJE SO U S i STAVLJANJE/UBACIVANJE SO U S. Prototipičan SO je živo biće (tipično, čovek), dok radnja

uvođenja ili zadržavanja SO unutar S (tipično zgrade i prostorije) služi kao sredstvo njegovog izolovanja, odnosno, ograničavanja njegovog kretanja. Ovakvu konceptualizaciju jasno potvrđuju sledeći primeri: *lock in*, *shut in* i *keep in*. Specifična značenjska struktura fraznog glagola *lock in* temelji se na metonimiji NAČIN ZA RADNJU.

- 5) He rushed to his bedroom and *locked himself in*. (OXD)
- 6) They *shut* the animals *in* at night. (OXD)
- 7) The teacher *kept* them all *in* after school. (OXD)
- 8) She's much better, but they're *keeping her in* overnight. (OXD)

Pojam IZOLOVANJA može se konkretizovati u pojmovnom domenu ZATVORA/PRITVORA, posredstvom metafore PRITVOR/ZATVOR JE SADRŽATELJ, koja izvire iz prostornih konfiguracija: STAVLJANJE/UBACIVANJE SO U S (*bring in*, *take in*, *run in*, *turn in* i *put in*), UVLAČENJE SO U S (*pull in*) i OKRUŽIVANJA SO (*pen in*). Na ovakvu specifičnu konceptualizaciju pojma SADRŽAVANJA, što za posledicu ima čovekovo ograničeno kretanje i gubitak slobode usled boravka u zatvorenom prostoru kao što je npr. *zatvor*, ukazuju Krzeszkowski (1993: 315) i Klikovac (2000: 59).

- 9) Two men *have been brought in* for questioning. (OXD)
- 10) Two young men *have been taken in* for questioning. (OXD)
- 11) The police *have pulled him in* for questioning. (OXD)
- 12) He *was put in* prison for five years. (OXD)
- 13) The troublemakers *were penned in* by the police. (OXD)

Daljim ulančavanjem značenja, pojmovno-značenjska kategorija IZOLOVANJA može se konkretizovati kao SPUTAVANJE (tipično, društveno ili intelektualno). Ulogu SO metonimijski preuzima čovek. U prilog tome svedoče brojni primeri iz našeg korpusa *fence in*, *hedge in*, *hem in*, *box in* i *pen in*, za čije značenje su odgovorne sledeće pojmovne metafore: SPUTAVANJE JE ZATVARANJE U OGRAĐENI PROSTOR, PRAVILA SU OGRAĐENI PROSTOR, OGRANIČAVANJE SLOBODE MIŠLJENJA JE OKRUŽIVANJE SO. Pored pojmovnih metafora, i pojmovna metonimija doprinosi ukupnom značenju članova ove potkategorije – ČOVEK ZA ČOVEKOVU SLOBODU.

- 14) We've *been fenced in* by rules and regulations for too long. (OXD)
- 15) He is felt *hedged in* by all the rules and regulations. (OXD)
- 16) We felt *hemmed in* by restrictions. (OXD)
- 17) The President was unable to act because the Democrats *were boxing him in*. (OXD)
- 18) She felt *penned in* living in the heart of the city. (OXD)

- PERCIPIRANJE/RAZUMEVANJE

U korpusu su zabeleženi frazni glagoli sa partikulom *in* koji kodiraju neprostorna značenja PERCIPIRANJA i RAZUMEVANJA. Za strukturiranje ovih pojmovno-značenjskih kategorija odgovorne su sledeće prostorne konfiguracije: STAVLJANJE/UBACIVANJE SO U S, UPIJANJE/APSORBOVANJE SO i POPUNJAVANJE S. Ovakva konceptualizacija podrazumeva čoveka, odnosno, metonimijski (CELINA ZA DEO) čovekov um, u ulozi s⁶⁵, dok su tipično SO apstraktni entiteti poput ideja, znanja, informacija i sl. Na ovakvu konceptualizaciju, koja se temelji na pojmovnom preslikavanju IDEJE SU PREDMETI i UM JE SADRŽATELJ, ukazuju Reddy 1979 i Lakoff/Johnson [1980] 2003.

Neprostorno značenje PERCIPIRANJA i RAZUMEVANJA kodiraju frazni glagoli *hammer in* i *go in* u čijoj osnovi leži konfiguracija STAVLJANJE/UBACIVANJE SO U S, na osnovu koje se opšte značenje RAZUMEVANJA konkretizuje kao PAMĆENJE. Što se tiče fraznog glagola *hammer in*, njegovo specifično značenje izvire iz pojmovnog okvira sastavnog glagola posredstvom metonimije SREDSTVO ZA RADNJU.

- 1) I keep studying, but these dates just *won't go in*. (OXD)
- 2) I'll manage *to hammer* the point *in* somehow. (OXD)

Ovo neprostorno značenje profilišu i frazni glagoli *take in*, *drink in* i *sink in* za čiju motivisanost je prvenstveno odgovorna podshema UPIJANJA/APSORBOVANJA SO. Širu pojmovnu osnovu za ovu konceptualizaciju predstavljaju opštije metafore RAZUMEVANJE JE VIĐENJE (Lakoff/Johnson [1980] 2003 i Sweetser 1990) i već pomenuta METAFORA PROVODNIKA (IDEJE SU PREDMETI).

- 3) He *took in* every detail of her appearance. (OXD)
- 4) He just *couldn't take in* what had happened. (OXD)
- 5) His followers *drink in* every word he says. (OXD)
- 6) It took a while for the news *to sink in*. (OXD)

Motivisanost značenja fraznih glagola u gore navedenim primerima prati (u sadejstvu sa već navedenom opštom pojmovnom korelacijom) nekoliko isprepletanih tokova.

⁶⁵ O konceptualizaciji čoveka kao SADRŽATELJA govori i Klikovac (2000: 191), o čemu će detaljnije biti reči u odeljku o neprostornom značenju IZRAŽAVANJA vezi sa shemom OUT-1.

U prvom primeru sa fraznim glagolom *take in*, koji kodira neprostorno značenje PERCIPIRANJA (u okviru pojmovnog domena ČULO VIDA), značenje je posledica dejstva metonimijskog lanca ČOVEK→ČOVEKOVE OČI→POGLED. Drugi primer sa fraznim glagolom *take in*, koji profiliše značenje RAZUMEVANJA/SHVATANJA, nadovezuje se na kategoriju PERCIPIRANJA posredstvom još jedne metonimije: POGLED ZA UM. Dakle, radi se o četiri entiteta koji čine sledeći metonimijski lanac: ČOVEK→OČI→POGLED→UM. Kada je u pitanju frazni glagol *drink in*, njegova pojmovno-značenjska struktura izvire iz sadejstva sledećih pojmovnih korelacija: UM JE TELO i REČI/IDEJE SU TEČNOST i PERCIPIRANJE JE UPIJANJE TEČNOSTI. Konačno, motivisanost značenja fraznog glagola *sink in* počiva na sadejstvu sledećih pojmovnih odnosa: metafore UM JE FIZIČKI PREDMET KOJI IMA SVOJSTVO UPIJANJA i REČI/IDEJE SU TEČNOST i metonimije GRUPA LJUDI ZA SVAKOG POJEDNICA U GRUPI.

Konačno, značenje PERCIPIRANJA i RAZUMEVANJA sadrži i frazni glagol *fill in* u čijoj motivisanosti značenja prvenstvenu ulogu ima prostorna konfiguracija POPUNJAVANJE S, u sadejstvu sa pojmovnim metaforama UM JE SADRŽATELJ i INFORMACIJE SU PREDMETI i metonimijom ČOVEK ZA ČOVEKOV UM.

7) Can you *fill me in* on what's been happening while I was away. (OXD)

* * * * *

Pojmovno-značenjski sadržaj fraznih glagola sa partikulom *in* koji izvire iz sheme IN-1, možemo rezimirati na sledeći način:

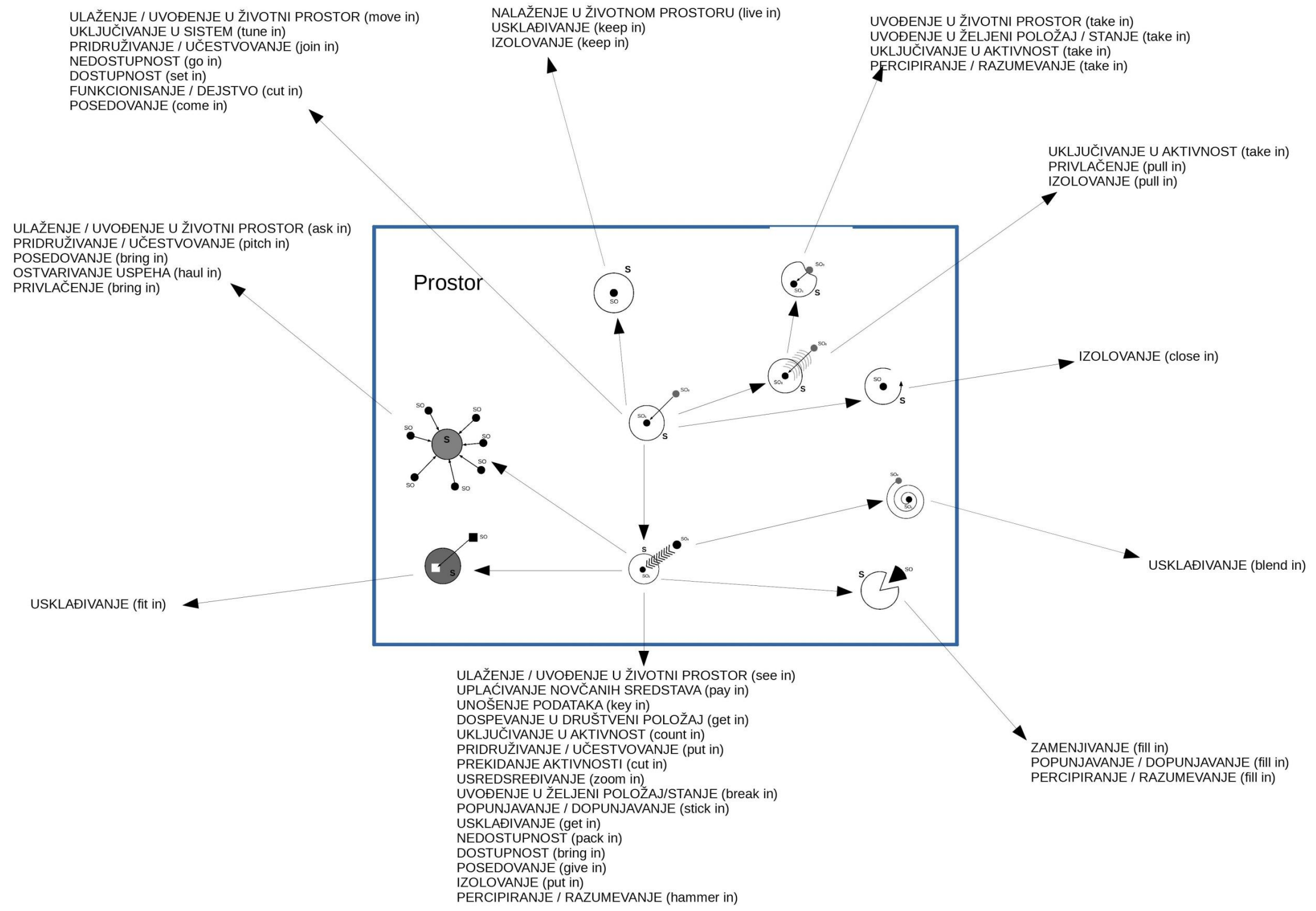

Slika 12: Pojmovno-značenjska struktura sheme IN-1

3.1.2. Shema IN-2

Druga prototipična shematska struktura koja motiviše različita značenja fraznih glagola sa partikulom *in*, jeste shema IN-2. Za razliku od sheme IN-1 koja podrazumeva prostornu i pojmovno-značenjsku scenu u kojoj su TRAJEKTOR i ORIJENTIR dva odelita/zasebna entiteta, pri čemu se profiliše opšte shematsko značenje ULAŽENJA/NALAŽENJA SO U S, shema IN-2 podrazumeva pojmovno profilisanje u okviru jednog entiteta. Shema IN-2 izvire iz sheme IN-1 i neposredna je posledica slikovne transformacije NEREFLEKSIVNI TRAJEKTOR–REFLEKSIVNI TRAJEKTOR, koja se, kao i u slučaju sheme OUT-2 (v. odeljak 3.2.2.), odnosi na različite delove istog entiteta ili na odnos između ranijeg i kasnijeg mesta istog entiteta.

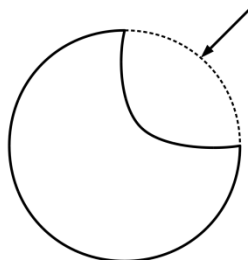

Slika 13: Shema IN-2

Prvobitno, ovu shematsku strukturu partikule *in* navodi Lindner (1982: 313–314) i označava je kao IN-2⁶⁶. Za razliku od refleksivne sheme OUT-2 koju Lindner (1981) iscrpno razrađuje i objašnjava, u slučaju sheme IN-2 autorka se uopšte ne bavi njenom pojmovno-značenjskom strukturom. Nasuprot tome, u radu se shema IN-2 upoređuje sa shemom OUT-2 u smislu jezičke produktivnosti, sa zaključkom da shema OUT-2 kodira znatno širi opseg značenja u odnosu na shemu IN-2. U skladu s tim, autorka zaključuje da shema OUT-2, koja podrazumeva 'širenje' nekog entiteta duž bilo koje dimenzije, bilo u prostornom, bilo u apstraktnom smislu, profiliše veoma veliki broj značenja, štaviše, potencijalno neograničen broj značenja, za razliku od sheme IN-2. U tom smislu, na prvi pogled očekuje se da i shema IN-2 kodirajući suprotan proces koji uključuje 'smanjenje' trajektorovog oblika ili prostora koji zauzima, motiviše veliki

⁶⁶ Iako nigde u radu eksplicitno ne navodi shemu IN-1, Lindner (1982) podrazumeva da je osnovna shema u semantičkoj strukturi partikule *in* ona koja profiliše pojmovni odnos između dva odelita entiteta. Podsetimo da i u našem istraživanju shema IN-1 uključuje pojmovno-značenjsku korelaciju dva odelita entiteta.

broj značenja, ali je, nasuprot tome, u korpusu zabeležila minimalan broj takvih potvrda, tačnije samo dva primera: *He bashed in/dented in the fender*, koji stoje u opoziciji sa *He pounded the fender out*. Primeri u našem korpusu takođe potvrđuju skroman slikovnoschematski potencijal sheme IN-2, ali su, ipak, brojniji od primera koje navodi Lindner (1982). Iako je u našem korpusu zabeležen mali broj fraznih glagola u čijoj osnovi leži shema IN-2, argumente za njenu prototipičnost možemo naći u njenoj utemeljenosti u telesnom iskustvu, potencijalnom prilagođavanju novim kontekstima (upotrebama) i potencijalnoj produktivnosti.

3.1.2.1. Prostorna značenja

Prostorne konfiguracije u čijoj osnovi leži shema IN-2 su: ULUBLJIVANJE/PROBIJANJE S, UVLAČENJE S i URUŠAVANJE S.

- ULUBLJIVANJE/PROBIJANJE S

Centralna prostorna konfiguracija koja leži u osnovi sheme IN-2 jeste konfiguracija ULUBLJIVANJE S, koja podrazumeva fizičko ulublivanje ili probijanje prvobitnog oblika nekog entiteta, o čemu svedoče prototipični predstavnici ove kategorije značenja, frazni glagoli *bash in*, *kick in*, *knock in* i *stave in*. Prostorna konfiguracija ULUBLJIVANJA/PROBIJANJA S profiliše dejstvo neke spoljne sile koja je sadržana u semantičkoj strukturi sastavnog glagola (npr. *to bash*, *to smash*). Kada su u pitanju specifična značenja ovih fraznih glagola, ona su rezultat pojmovnih metonimija koje izvire iz pojmovnog okvira sastavnih glagola NAČIN ZA RADNJU (*bash in*, *knock in* i *kick in*) i SREDSTVO ZA RADNJU (*stave in*).

- 1) The window *has been bashed in*. (OXD)
- 2) They *had kicked* the front door *in*. (OXD)
- 3) They *knocked* a hole *in* the wall for the window. (OXD)
- 4) The side of the boat *was staved in* when it hit the rocks. (OXD)

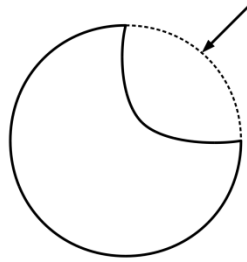

Slika 14: PK-11 – ULUBLJIVANJE/PROBIJANJE S

U nešto marginalnije slučajeve ovog prostornog značenja spada frazni glagol *take in* koji kodira značenje SMANJENJA ŠIRINE/SUŽAVANJA (tipično, nekog odevnog predmeta), o čemu svedoči sledeći primer iz korpusa.

5) This dress needs *to be taken in* at the waist. (OXD)

- UVLAČENJE S

Iz prethodno opisane prostorne konfiguracije izvire prostorna konfiguracija UVLAČENJE S koju realizuju primeri sa fraznim glagolima *hold in* i *pull in*. Posredstvom refleksivne sheme IN-2, profiliše se proces smanjenja zapremine tipično jednog dela čovekovog tela (u konkretnom primeru *stomaka*), u čijem profilisanju učestvuje *unutrašnja sila* koja izvire iz pojmovno-značenjske strukture sastavnih glagola (*to hold* i *to pull*).

1) I had *to hold* my stomach *in* to zip up my jeans. (OXD)

2) With tummy *pulled in*, raise your head and sholders, binging your chin towards your chest. (BNC)

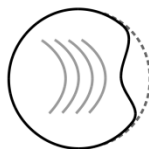

Slika 15: PK-12 – UVLAČENJE S

- URUŠAVANJE S

Na centralnu konfiguraciju ulubljivanja nadovezuje se i prostorna konfiguracija URUŠAVANJE S. Ovde je u pitanju prostorna scena koja uključuje različite delove istog entiteta koji stoje u pojmovnom odnosu DEO–CELINA, pri čemu shema IN-2 profiliše fizičko urušavanje dela entiteta duž vertikalne ose unutar ostatka (celine) entiteta, pod dejstvom neke unutrašnje ili spoljne sile. Kao što to potvrđuju primeri iz korpusa, radi se o gornjem delu (tipično *krovu, tavanici*) neke građevine (tipično *zgrade, tunela* i sl.), ili nekom entitetu iz domena GEOLOGIJE tipa građevine (npr. *pećini*), pri čemu je tipični pravac urušavanja odozgo na dole. Sa ovim značenjem zabeležena su tri frazna glagola: *fall in, cave in* i *give in*. Napomenimo da je u značenjskoj strukturi fraznog glagola *cave in* prisutna i pojmovna metonimija PREDMET NA KOME SE VRŠI RADNJA ZA RADNJU.

- 1) The roof of the cave *fell in*. (OXD)
- 2) The roof of the tunnel *caved in* on the workmen. (OXD)
- 3) Underfoot, a soggy tiger-trap of a burrow roof *gives in* like brown sugar. (BNC)

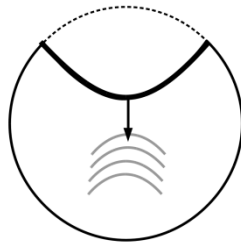

Slika 16: PK-13 – URUŠAVANJE S

3.1.2.2. Značenja u apstraktnim domenima

Prostorna značenja koja izvire iz sheme IN-2 proširuju se na sledeća apstraktna značenja: POVREĐIVANJE, UZROKOVANJE NEKANONIČKOG LJUDSKOG STANJA, PREDAJA/USTUPANJE.

- POVREĐIVANJE

Za strukturiranje apstraktnog značenja POVREĐIVANJA zaslužna je prostorna scena ULUBLJIVANJE S, koja leži u osnovi shematske strukture IN-2. U ovom značenju, u glavnoj ulozi

nalazi se čovek, tj. pojedini delovi njegovog tela, koji su najčešće predmet nanošenja povrede/ozlede, što potvrđuju sledeći primeri iz korpusa: *smash in*, *bash in* i *do in*.

- 1) He threatened *to smash* my head *in*. (OXD)
- 2) Her nose *was* all *bashed in* and she had clearly been badly beaten. (BNC)
- 3) He *did* his back *in* playing tennis. (OXD)

- UZROKOVANJE NEKANONIČKOG LJUDSKOG STANJA

Daljim projektovajem značenja, na prethodnu kategoriju neprostornog značenja POVREĐIVANJA ulančava se sledeća kategorija neprostornog značenja koja se odnosi na ljudska stanja kao što su UMARANJE i UMIRANJE, a koja ćemo označiti kao NEKANONIČKA LJUDSKA STANJA. Ovakva stanja obično se ne smatraju poželjnim i kanoničkim posmatrano iz ugla pojedinca, društvenih ili kulturnih normi, a pored *umora* i *smrti*, u takva stanja spadaju *nesvest*, *ljutnja*, *uzbuđenje* i dr.⁶⁷. Gore navedena neprostorna značenja UMARANJA i UMIRANJA koja izvire iz shematske strukture IN-2 realizuju sledeći primeri sa fraznim glagolom *do in*.

- 1) That's *done* me *in*, lifting all those boxes. (OXD)
- 2) When we split, I felt like *doing* myself *in*. (OXD)

- PREDAJA/USTUPANJE

Zahvaljujući pojmovnoj korelaciji PREDAJA/USTUPANJE JE FIZIČKO URUŠAVANJE profiliše se značenje u sledećim primerima sa fraznim glagolima *cave in* i *give in*. U primerima sa fraznim glagolom *give in*, uočava se *suprotstavljenost* slikovnošematskih struktura koje leže u osnovi sastavnog glagola i sastavne partikule, pri čemu je značenje sastavne partikule izrazitije u ukupnom značenju celovitog fraznog glagola. Semantička struktura sastavnog glagola *to give* sadrži prostornu scenu ŠIRENJA KA SPOLJA (odnosno, KRETANJE OD CENTRA KA SPOLJA), dok partikula *in* kodira suprotan proces KRETANJE KA UNUTRA. Ukupno značenje celovitog fraznog glagola rezultat je sledećeg metaforičkog scenarija: značenje DAVANJA koje je sadržano u

⁶⁷ O ostalim ljudskim stanjima koje označavamo kao *nekanonička ljudska stanja*, v. odeljke o neprostornim značenjima NAPUŠTANJA KANONIČKOG LJUDSKOG STANJA koje izvire iz sheme OUT-1 i ODSUPANJA OD KANONIČKOG LJUDSKOG STANJA koje izvire iz sheme OFF-4.

sastavnom glagolu (*to give*) profiliše se kao usmeravanje pojmovnog odnosa PREDAJE ka samom agensu, na osnovu pojmovne metafore PREDAJA/USTUPANJE JE FIZIČKO URUŠAVANJE, koja izvire iz partikule *in*.

- 1) Under his fierce questioning she *caved in* and told him the truth. (OXD)
- 2) The management refused *to cave in* to their demands. (OXD)
- 3) I *give in* – you’ll have to tell me the answer. (OXD)
- 4) We must *give in* to terrorist demands. (OXD)

* * * * *

Pojmovno-značenjski sadržaj fraznih glagola sa partikulom *in* u čijoj osnovi leži shema IN-2 možemo predstaviti na sledeći način:

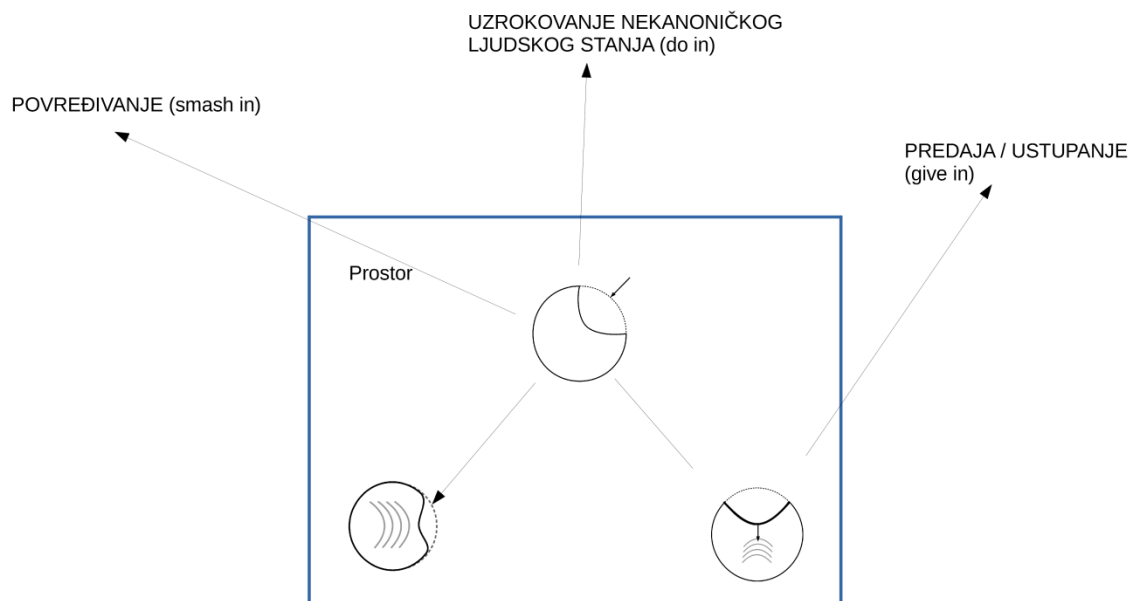

Slika 17: Pojmovno-značenjska struktura sheme IN-2

3.1.3. Shema IN-3

Shema IN-3 predstavlja treću prototipičnu shematsku strukturu koja motivira značenje fraznih glagola sa partikulom *in*. Ova shema počinje kretanje SO ka/prema S, odnosno, njegovo približavanje određenoj TAČKI/CENTRU koji se konceptualizuju kao KRAJNJE ODREDIŠTE kretanja SO. Shematska struktura koju smo označili kao IN-3 posledica je slikovne transformacije koja podrazumeva sledeću pojmovnu scenu: za razliku od sheme IN-1, S ne predstavlja entitet koji je u stanju da 'sadrži' SO, već se 'smanjuje' do nivoa tačke i služi kao krajnja lokacija ili cilj ka kojoj/kome se trajektor (SO) kreće i na osnovu koje je moguće odrediti kretanje trajektora (npr. *The train got in late. (OXD)* i *News is coming in of a train crash in Scotland. (OXD)*). Kao i u slučaju sheme IN-2, i shema IN-3, koja je odgovorna za motivisanost značenja malog broja fraznih glagola koji su zabeleženi u našem korpusu, svoju prototipičnost, pored utemeljenosti u iskustvu, temelji na potencijalnom prilagođavanju novim kontekstima i potencijalnoj produktivnosti.

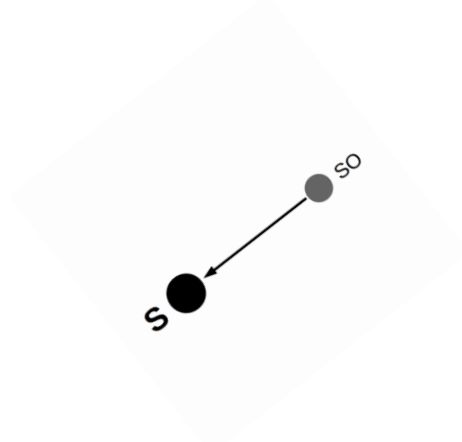

Slika 18: Shema IN-3

3.1.3.1. Prostorna značenja

Na osnovu primera koji su zabeleženi u našem korpusu, izdvajaju se tri prostorne konfiguracije u čijoj osnovi leži shema IN-3: Centralna konfiguracija je PRAVOLINIJSKO KRETANJE SO KA KRAJNJIJEM ODREDIŠTU (S), na koju se nadovezuju preostale dve konfiguracije KONVERGENTNO KRETANJE SO KA S i KRETANJE SO KA CENTRALNOJ OSI (S).

- PRAVOLINIJSKO KRETANJE SO KA KRAJNJEM ODREDIŠTU (S)

Prostorna konfiguracija PRAVOLINIJSKO KRETANJE SO KA KRAJNJEM ODREDIŠTU (S) izrazito se profiliše u sledećim fraznim glagolima koji označavaju FIZIČKO KRETANJE: *get in*, *roll in*, *blow in*, *breeze in*, *draw in*, *pull in*, *fly in* i *put in*. Kao što to potvrđuju primeri sa gore navedenim fraznim glagolima, u tipične SO spadaju čovek ili prevozno sredstvo. Specifična značenjska struktura pojedinih fraznih glagola koji pripadaju ovoj kategoriji značenja temelji se na uspostavljanju epistemoloških korespondencija sa izvornim domenom sastavnog glagola, pri čemu se način kretanja SO ka S dovodi u vezu sa načinom kretanja/prostiranja različitih entiteta (npr. vetra, povetarca) u korespondirajućim konkretnim scenama (npr. *blow in* i *breeze in*). Kada je u pitanju pojmovni domen PREVOZNIH SREDSTAVA, gde se kao tipičan SO razume prevozno sredstvo, posredstvom pojmovne metonimije NAČIN ZA RADNJU, različiti frazni glagoli kodiraju različite načine PRIBLIŽAVANJA SADRŽANOG OBJEKTA SADRŽATELJU: *pull in* (približavanje voza ili autobusa dolaznoj stanici); *draw in* (približavanje voza dolaznoj stanici); *fly in* (približavanje vazduhoplova aerodromu) i *put in* (pristajanje broda u luku).

- 1) When do you normally *get in* (=arrive home) from work? (OXD)
- 2) Rob finally *rolled in* at lunch time. (OXD)
- 3) Look who's *blown in*! (OXD)
- 4) The London train *drew in* late. (OXD)
- 5) When the bus *pulled in*, hundreds of people pushed towards the door. (BNC)
- 6) They *flew us in* by helicopter. (OXD)
- 7) The ship *put in* at Lisbon. (OXD)

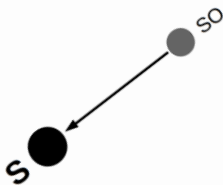

Slika 19: PK-14 – PRAVOLINIJSKO KRETANJE SO KA KRAJNJEM ODREDIŠTU (S)

Zahvaljujući dejstvu prostorne transformacije MNOGOSTRUKOST–MASA, dalje ka periferiji ove kategorije značenja, zabeležili smo primer sa fraznim glagolom *come in* u kome se *plima (tide)*, koja se konceptualizuje kao SO, približava *obali*, koja se razume kao S. I ovde se radi o kretanju SO od početne tačke A koju predstavlja neka zamišljena tačka na pučini mora gde se *plimski talas (tide)* formira ka krajnjoj tački B, to jest, ka *kopnu* koje se razume kao S.

8) The tide was coming in fast. (OXD)

Prostorna konfiguracija PRAVOLINIJSKO KRETANJE SO KA KRAJNJEM ODREDIŠTU (S) dominantno motiviše i značenje fraznog glagola *reel in*. Kao što naš primer potvrđuje, u pojmovno-značenjskoj strukturi fraznog glagola *reel in* sadržana je prostorna scena u kojoj se, pod dejstvom *spoljne sile*, SO približava S. Specifično značenje ovog fraznog glagola posledica je pojmovne metonimije SREDSTVO ZA RADNJU, koja leži u osnovi sastavnog glagola.

9) He slowly reeled the fish in. (OXD)

- KONVERGENTNO KRETANJE SO KA S

Na osnovu prostorne scene KONVERGENTNO KRETANJE SO KA S, motiviše se značenje sledećih fraznih glagola: *send in*, *mail in*, *flood in*, *pour in* i *roll in*. Najčešće se radi o pismima i pošiljkama, ili metonimijski SADRŽAJ ZA SADRŽATELJ, o *žalbama (complaints)*, *prijavama (entries)* i sl., koje pošiljalac prosleđuje ka primaocu koji predstavlja potencijalni SADRŽATELJ. Specifična značenjska struktura fraznih glagola *send in* i *mail in* temelji se na metonimiji NAČIN ZA RADNJU, koja leži u osnovi sastavnih glagola. Dalje, u primerima sa fraznim glagolima *flood in* i *pour in*, SO se konceptualizuje kao tečnost, što je rezultat strukturne metafore PISMA/POŠILJKE SU TEČNOST, koja izvire iz značenjske strukture sastavnih glagola (*to pour* i *to flood*).

- 1) 500 schools sent in entries for the competition. (OXD)
- 2) Letters of support have been flooding in from all over the country. (OXD)
- 3) Complaints poured in after last night's programme. (OXD)
- 4) Offers of help continue to roll in. (OXD)

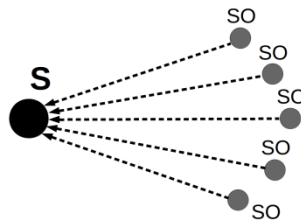

Slika 20: PK-15 – KONVERGENTNO KRETANJE SO KA S

- KRETANJE SO KA CENTRALNOJ OSI (S)

Treću prostornu konfiguraciju koja izvire iz sheme IN-3, KRETANJE SO KA CENTRALNOJ OSI (S) kodira frazni glagol *turn in*. U ovom slučaju, vertikalna osa ljudskog tela⁶⁸, kada se posmatra odozgo, konceptualizuje se kao CENTAR prema kome je kretanje SO usmereno (u konkretnom primeru, *stopala (feet)* konceptualizuju se kao SO).

- 1) Her feet *turn in* as she walks. (OXD)

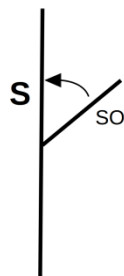

Slika 21: PK-16 – KRETANJE SO KA CENTRALNOJ OSI (S)

⁶⁸ Na ovu vrstu pojmovnog odnosa u kome se u ulozi centra nalazi vertikalna osa ljudskog tela ukazuje i Lindner (1981: 136). Doduše, ova autorka analizira partikulu *out*, te u svojoj analizi ističe suprotan proces – kretanje trajektora od centra ka periferiji. O ovome, više reči u odeljku o shemi OUT-3.

3.1.3.2. Značenja u apstraktnim domenima

Na osnovu uspostavljanja pojmovnih veza sa prostornim značenjima u čijoj osnovi leži shema IN-3, strukturiraju se sledeća neprostorna značenja: PRISTIZANJE INFORMACIJA, DOLAZAK DO CILJA i SKRAĆENJE OBDANICE.

- PRISTIZANJE INFORMACIJA

Ovo neprostorno značenje posvedočeno je u samo jednom primeru iz korpusa, fraznom glagolu *come in*. Naime, ovo značenje se temelji na formiranju korespondencija između pojmovno-značenjske kategorije PRISTIZANJE INFORMACIJA i prostorne konfiguracije PRAVOLINIJSKO KRETANJE SO KA KRAJNJEM ODREDIŠTU (S). U ovom slučaju, pojam informacije se konceptualizuje kao SO, dok se čovekova percepcija ka kojoj se SO kreće razume kao S.

1) *News is coming in of a train crash in Scotland.* (OXD)

- DOLAZAK DO CILJA

Prostorna konfiguracija PRAVOLINIJSKO KRETANJE SO KA KRAJNJEM ODREDIŠTU (S) odgovorna je i za strukturiranje značenjskog okvira fraznog glagola *come in* u domenu SPORTSKOG NADMETANJA (tipično, SPORTSKIH TRKA), koji kodira neprostorno značenje DOLAZAK DO CILJA.

1) *Which horse came in first?* (OXD)

- SKRAĆENJE OBDANICE

Kao što je to slučaj u prethodna dva neprostorna značenja koja izvire iz sheme IN-3, i u osnovi neprostornog značenja SKRAĆENJE OBDANICE, koje kodiraju frazni glagoli *draw in* i *close in*, nalazi se prostorna konfiguracija PRAVOLINIJSKO KRETANJE SO KA KRAJNJEM ODREDIŠTU (S). Ulogu SO ima vremenska tačka koja označava prelazak obdanice u noć (ili, jednostavnije rečeno, trenutak kada pada mrak), dok ulogu S ima pojam KRATKODNEVICE. Drugim rečima, SKRAĆENJE

OBDANICE razume se kao kretanje vremenskog trenutka u kome pada mrak/noć od početne tačke kretanja/približavanja (dugodnevice) ka krajnjem odredištu (kratkodnevici).

- 1) The evenings *are closing in* fast. (OXD)
- 2) The nights *are drawing in* fast. (OXD)

* * * * *

Pojmovno-značenjska struktura fraznih glagola sa partikulom *in*, koja izvire iz sheme IN-3, shematski bi se mogla prikazati na sledeći način:

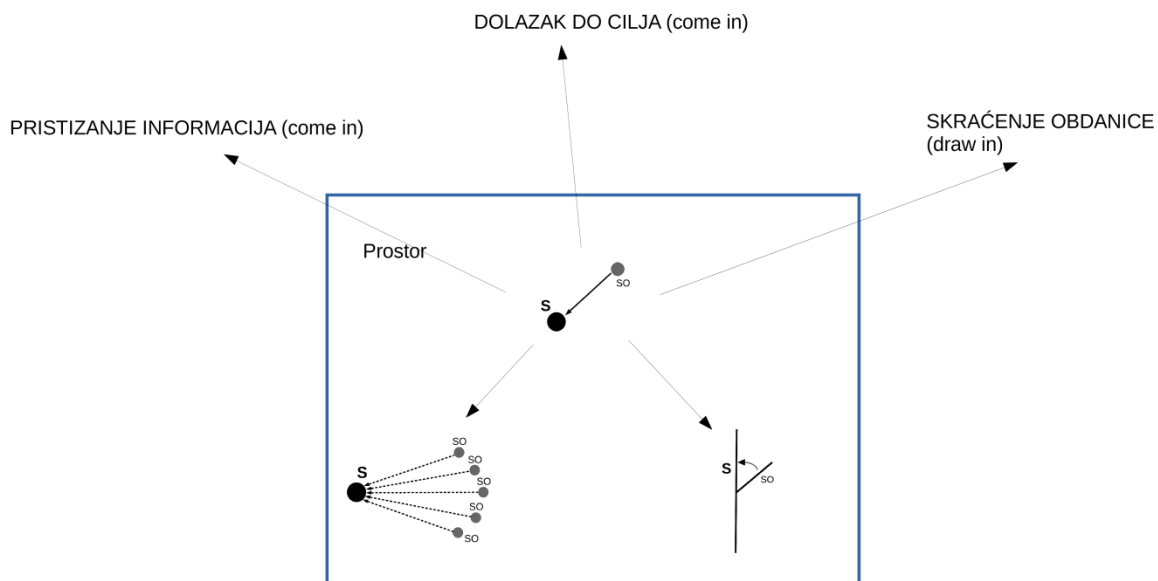

Slika 22: Pojmovno-značenjska struktura sheme IN-3

3.2. Semantička struktura fraznih glagola sa partikulom OUT

Naša analiza 406 ispitivanih fraznih glagola sa partikulom *out* sa ukupno 899 značenja, potvrdila je nalaze do kojih je došla Lindner (1981), a koje potvrđuju Johnson (1987: 32–36) i Morgan (1997), da u pojmovno-značenjskoj osnovi fraznih glagola sa partikulom *out* leže tri osnovne, a ujedno i prototipične, shematske strukture koje izvire iz slikovne sheme SADRŽAVANJA: shema OUT-1, shema OUT-2 i shema OUT-3. Gore navedene shematske strukture mogu obuhvatiti sva značenja posmatranih fraznih glagola sa partikulom *out*. Centralnu shemu unutar pojmovno-značenjske strukture partikule *out* predstavlja shema OUT-1, koja podrazumeva dva odelita entiteta koji se konceptualizuju kao SADRŽATELJ (S) i SADRŽANI OBJEKAT (SO). U osnovi semantičke strukture ove centralne sheme leži prostorna scena IZLAŽENJA SO IZVAN GRANICA S (npr. *The car door opened and a tall man got out. (OXD)* ili *He took out his wallet and pulled out a £500 note. (OXD)*). Kao što ćemo u daljem izlaganju detaljno obrazložiti, ostale dve prototipične sheme koje izvire iz pojma SADRŽAVANJA (OUT-2 i OUT-3), koje su konkretizovane kroz partikulu *out*, rezultat su određenih slikovnih transformacija. Kada je u pitanju shema OUT-2, radi se o pojmovnoj korelaciji koja uključuje samo jedan entitet, odnosno, reč je o REFLEKSIVNOM TRAJEKTORU (Lindner 1981: 122), koji istovremeno predstavlja i SO i S. U slučaju sheme OUT-2, odnos SO i S tumači se kao odnos različitih delova istog entiteta ili prvobitne i kasnije lokacije (mesta) istog entiteta koji se kreće/prostire, pri čemu se JEDAN DEO ili PRVOBITNO MESTO tog entiteta konceptualizuje kao S, a DRUGI DEO ili KASNIJE MESTO kao SO. Kao ilustracija sheme OUT-2 mogu poslužiti sledeći primeri: *Roll out the pastry with a clean rolling pin. (OXD)* ili *Sheets would be spread out under the tree and the trunk would be shaken vigorously. (BNC)*. Konačno, shema OUT-3, koja kao i shema OUT-1 podrazumeva dva zasebna entiteta, kodira prostornu i pojmovnu scenu UDALJAVANJA SO OD S, koji tipično označava određenu POLAZNU TAČKU, CENTAR ili IZVOR, o čemu svedoče sledeći primeri: *They set out on the last stage of their journey. (OXD)* ili *He reached out to switch on the light. (OXD)*.

3.2.1. Shema OUT-1

Shema OUT-1 predstavlja centralnu shematsku strukturu koja leži u osnovi značenja ispitivanih fraznih glagola sa partikulom *out*. Kao što je to slučaj sa shemon IN-1, i shema OUT-1

je ujedno i centralna i prototipična shema koja profiliše pojmovno-značenjsku strukturu partikule *out*. Prostorna scena koja leži u pojmovno-značenjskoj osnovi sheme OUT-1 uključuje dva odelita entiteta koji se konceptualizuju kao SO i S, pri čemu se profilišu različiti načini na koje SO izlazi izvan granica S – npr. *The talking started as soon as the teacher went out of the room. (OXD)* i *The lodger moved out yesterday. (OXD)*.

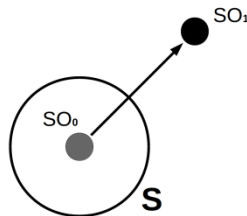

Slika 23: Shema OUT-1

3.2.1.1. Prostorna značenja

Zahvaljujući različitim aspektima prostornih korelacija koje pomenuti entiteti (SO i S) ispoljavaju na planu geometrijskog rasporeda, topologije, dinamike sila i funkcije, beležimo sledeće tipove prostornih odnosa koje ova dva entiteta profilišu: IZLAŽENJE SO IZ S, NALAŽENJE SO VAN S, IZVLAČENJE SO IZ S, IZBACIVANJE SO IZ S, ODVAJANJE/VAĐENJE SO IZ S, DELJENJE S NA SO, NESTAJANJE SO i IZVIRIVANJE SO IZ S.

- IZLAŽENJE SO IZ S

Značenje partikule *out* koje govorniku 'prvo padne na pamet' je 'izlaženje SO, koji je tipično čovek (ili životinja) ili neki predmet, izvan granica S', i predstavlja prototip partikule *out*. Ova prostorna konfiguracija predstavlja centralnu shematsku strukturu u okviru pojmovno-značenjske strukture sheme OUT-1 iz koje, dalje ka marginama kategorije OUT-1, neposredno ili

posredno, izviru perifernije prostorne konfiguracije. Ovo prototipično značenje kodiraju sledeći frazni glagoli: *go out*, *get out* i *come out*.

- 1) The talking started as soon as the teacher *went out* of the room. (OXD)
- 2) He *comes out* into the garden and sips his tea and looks around. (BNC)

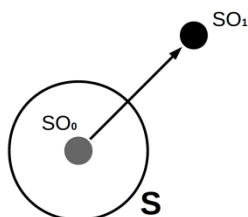

Slika 24: PK-17 – IZLAŽENJE SO IZ S

Za razliku od prethodnih primera koji upućuju na neutralno značenje iz ugla načina na koji SO izlazi izvan granica S, sledeći primeri impliciraju u izvesnoj meri specifično značenje. Zahvaljujući specifičnoj strukturi sastavnog glagola, koja je rezultat delovanja pojmovne metonimije NAČIN ZA RADNJU, motiviše se značenje fraznih glagola: *walk out*, *step out*, *run out* i *burst out*. Kada je reč o fraznom glagolu *pile out*, specifično značenje se temelji na pojmovnoj metonimiji ISHOD ZA RADNJU.

- 3) When uncle Eugenio saw Judas striking a bargain with the Romans he cried out 'I can't stand this!' and *ran out* of the movie theatre. (BNC)
- 4) The door opened suddenly and a man *burst out* of the house. (OXD)
- 5) Crowds of people *piled out* of the building. (OXD)

Nešto specifičnije značenje beležimo u fraznom glagolu *change out*, pri čemu je tipičan SO čovek/osoba, dok se kao S tipično konceptualizuje odeća iz koje SO 'izlazi'.

- 1) I *must change out* of these wet clothes before I get a chill. (OXD)

Prethodni primeri odnose se na živa bića (tipično ljude) koji imaju ulogu SO. Slično, SO može biti materija/supstanca koja je tečnost, gas, vatra, i sl. Ovo značenje nadovezuje se na prototip posredstvom slikovne transformacije MNOGOSTRUKOST–MASA, što ilustruju primeri: *spill out*, *pour out*, *blow out*, *ooze out* i *spurt out*.

- 6) *Water has spilled out* onto the floor. (OXD)
- 7) *Black smoke poured out* of the engine. (OXD) (metafora: DIM JE TEČNOST)
- 8) *Cream was oozing out* of the cake. (OXD)
- 9) *The volcano was spurting out* rivers of molten lava. (OXD)

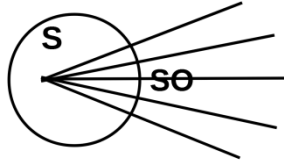

Slika 25: PK-17.1 – DIVERGENTNO IZLAŽENJE MATERIJE (SO) IZ S

Sa druge strane, sledeći primeri koji se nadovezuju na prethodno opisani pojmovno-značenjski odnos profilišu suprotan proces na polju slikovnih transformacija: MASA–MNOGOSTRUKOST.

- 10) *People poured out* through the gates. (OXD)
- 11) *The children spilled out* into the yard. (OXD)

- NALAŽENJE SO VAN S

SO može da se nalazi izvan S, pri čemu SO, u stvari, nije ni ostvario pojmovni odnos sadržavanja. Ovakav pojmovni odnos profiliše prostorna konfiguracija NALAŽENJE SO VAN S, a realizuju ga sledeći frazni glagoli posvedočeni u našem korpusu: *be out, keep out i stay out*.

- 1) We hung a curtain at the door *to keep out* the cold. (OXD)
- 2) The doctor has advised me *to keep out* of the sun. (OXD)
- 3) *Stay out*, the floor is wet. (OXD)

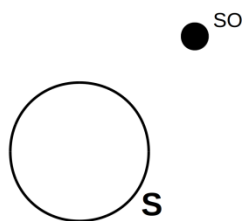

Slika 26: PK-18 – NALAŽENJE SO IZVAN S

- IZVLAČENJE SO IZ S

U ovom značenju, s je trodimenzionalni predmet tipa kutije (otvorene ili zatvorene) u kome se nalazi SO koji je tipično neki predmet. Prostorna scena u osnovi ove potkategorije podrazumeva delovanje neke sile izvan s koja za posledicu ima IZVLAČENJE SO IZ S. Drugim rečima, za razliku od centralne konfiguracije IZLAŽENJE SO IZ S koja profilise *samoizazvano kretanje*, u slučaju konfiguracije IZVLAČENJE SO IZ S možemo govoriti o kretanju SO iz s koje je *izazvano spoljnom silom*. Prototipični frazni glagoli sa ovim značenjem su *take out*, *get out* i *bring out*.

- 2) Jack felt in his pocket and *took out* the keys. (OXD)
- 3) *Get your violin out* and we'll start the lesson. (OXD)
- 4) He *brought the card out* of his wallet and gave it to her. (OXD)

U korpusu su zabeleženi i frazni glagoli koji, pored opšteg shematskog značenja IZVLAČENJA, kodiraju nešto specifičnije značenje: *pull out*, *snap out*, *whip out* i *fish out*, koje izvire iz semantičke strukture sastavnih glagola. Ilustracije radi, semantičku strukturu fraznog glagola *pull out* dodatno motiviše metonimija NAČIN ZA RADNJU; u osnovi fraznog glagola *snap out* leži metonimija OKAZIONALNO SREDSTVO ZA RADNJU; frazni glagol *whip out* crpi dodatno značenje iz sadejstva metonimija SREDSTVO ZA RADNJU i OKAZIONALNO SREDSTVO ZA RADNJU.

- 5) He *pulled* an envelope *out* of his pocket. (OXD)
- 6) He *snapped out* the cigarette lighter and leaned confidentially across the table. (BNC)
- 7) He *whipped out* his camera and started taking photos. (OXD)
- 8) He *fished* some change *out* of his pocket. (OXD)

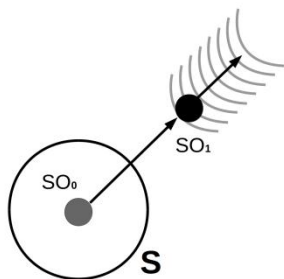

Slika 27: PK-19 – IZVLAČENJE SO IZ S

Manje tipično, SO može biti živo biće (npr. čovek ili životinja), što potvrđuju primeri sa fraznim glagolima *get out*, *take out*, *yank out*, *dig out* i *winkle out*. Kada je u ulozi SO čovek, tipičan S je zatvoreni prostor tipa prostorije, zgrade i sl. Specifično značenje fraznog glagola *yank out* posledica je pojmovne metonimije NAČIN ZA RADNJU. Što se tiče fraznog glagola *winkle out*, možemo govoriti o uspostavljanju epistemoloških korespondencija sa pojmovnim okvirom sastavnog denominalnog glagola, koji kodira način na koji se unutrašnjost morskog *puža* (*winkle*) vadi iz ljuštore.

- 9) *Get everyone out quickly!* (OXD)
- 10) *The prisoners were taken out and shot.* (OXD)
- 11) *He was yanked out of the house and bundled into the car.* (OXD)
- 12) *The bird uses its beak to winkle insects out of tree trunks.* (OXD)
- 13) *It took them three hours to dig him out⁶⁹ of the rubble.* (OXD)

- IZBACIVANJE SO IZ S

Za razliku od prethodnog podznačenja, u ovom slučaju SO (tipično predmet ili čovek) napušta trodimenzionalni prostor (S) pod dejstvom neke sile koja deluje iznutra, odnosno, unutar

⁶⁹ Lindner (1981: 90) navodi da frazni glagol *dig out* predstavlja posebnu podvrstu, pri čemu se implicira da granica orijentira postoji samo sa jedne strane, dok je kod ostalih glagola očiglednije da ona postoji sa svih strana (npr. *The dog dug the bone out*). Shodno primerima potvrđenim u našem korpusu, smatramo da ovo nije zasebno podznačenje, jer se u primerima *It took them three hours to dig him out of the rubble* ili *The car was buried in snow and had to be dug out*, SO može izvući iz S sa više od jedne strane. U krajnjoj liniji, i u ostalim slučajevima obično postoje uobičajeni načini izlaženja trajektora iz orijentira. Na primer, *ključ* se iz *džepa* tipično izvlači kroz otvor, dok se on netipično može iscepati, pri čemu se ključ, tj. SO, može izvući (ili ispasti) iz S na netipičan način.

granica s i vrši pritisak na SO da taj prostor napusti. U ulozi agensa tipično se nalazi čovek. Posledica tog pojmovnog odnosa je prostorna konfiguracija IZBACIVANJE SO IZ S, a ilustruju je frazni glagoli *throw out*, *chuck out* i *shut out*.

- 1) It's time *to throw* that old chair *out*. (OXD)
- 2) Don't *chuck* the yesterday's paper *out*. (OXD)
- 3) He *threw* himself *out* of the window and was killed. (OXD)
- 4) He closed the door firmly, *shutting* us *out* of the room. (OXD)

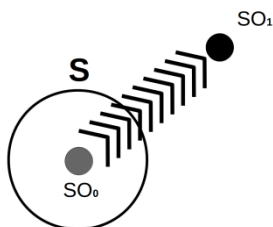

Slika 28: PK-20 – IZBACIVANJE SO IZ S

Kao podvrsta ovog pojmovnog odnosa jeste prostorna scena koja podrazumeva IZMEŠTANJE SO IZ S, što ilustruje primer sa fraznim glagolom *put out*.

- 5) She fell off the horse and *put* her shoulder *out*. (OXD)

- ODVAJANJE/VAĐENJE SO IZ S

Prostorna konfiguracija ODVAJANJE/VAĐENJE SO OD S izvire iz prostornih konfiguracija IZLAŽENJE SO IZ S, o čemu svedoče primeri sa fraznim glagolima *fall out* i *come out*, i IZVLAČANJE SO IZ S, što potvrđuju primeri sa fraznim glagolima *cut out*, *pull out* i dr. U ovom slučaju, SO i S stoje u odnosu DEO–CELINA. SO je tipično materija/masa (MNOGOSTRUKOST–MASA), ili manje tipično neki predmet, koji se odvajaju od svog sastavnog dela (S), o čemu, pored već pomenutih, svedoče i frazni glagoli: *tear out* i *punch out*. Način odvajanja dela (SO) od celine (S) izvire iz semantičke komponente sastavnog glagola posredstvom metonimije NAČIN ZA RADNJU .

- 1) I *cut out* the bad parts of the apple. (OXD)
- 2) Several pages have been *torn out* of the book. (OXD)
- 3) I *pulled out* the middle page of the magazine to show him. (OXD)
- 4) The burglars *had punched out* a pane of glass to open the window. (OXD)

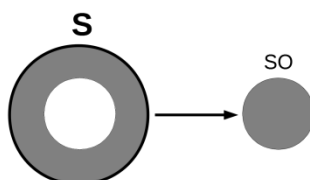

Slika 29: PK-21 – ODVAJANJE/VAĐENJE SO IZ S

Sledeći primeri kodiraju značenje 'odvajanja/vađenja' nekog dela tela/organa koji se konceptualizuje kao SO, dok se čovekovo telo, ili metonimijski, deo tela, konceptualizuje kao S: *come out, take out, fall out* i *gouge out*. Prostorna scena ovog značenja podrazumeva sledeće: SO je u potpunosti 'sadržan' u čovekovom telu (primeri sa *take out* i *gouge out*), ili je SO čvrsto fiksiran za određeni deo tela (primeri sa *come out* i *fall out*).

- 5) She had *to have* her appendix *taken out*. (OXD)
- 6) I wanted *to gouge* her eyes *out*. (OXD)
- 7) Her tooth *came out* when she bit into the apple. (OXD)
- 8) The chemotherapy made her hair *fall out*. (OXD)

Sledeći primeri podrazumevaju prostornu scenu u kojoj se naglašava VAĐENJE/ODSTRANJIVANJE (gotovo) čitavog sadržaja koji se nalazi unutar S, pri čemu S ostaje prazan: *scoop out, hollow out, scrape out* i *strip out*. Značenje ovih fraznih glagola dodatno je motivisano pomoću pojmovnih metonimija: SREDSTVO ZA RADNJU (*scoop out*) i NAČIN ZA RADNJU (*scrape out* i *strip out*)⁷⁰.

- 9) First *scoop out* the melon using a spoon. (OXD)
- 10) We *hollowed out* a pumpkin and put a candle in it. (OXD)
- 11) He *scraped* the bowl *out* with a teaspoon. (OXD)
- 12) They *stripped out* all the original features of the house. (OXD)

⁷⁰ I u ovom značenju, u skladu sa teorijom prototipa, postoje granični slučajevi. Na primer, u rečenici *Scoop all the seeds out of the fruit* (OXD), značenje partikule *out* bliže je tipičnom značenju odvajanja dela od celina, kao u primeru sa *apple*, dok se u primeru *First scoop out the melon using a spoon* (OXD) implicira "vađenje" celog i li praktično celog sadržaja iz SADRŽATELJA.

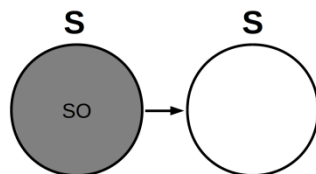

Slika 30: PK-21.1 – ODSTRANJIVANJE ČITAVOG/CELOG SO

S može sadržati SO na takav način da SO (tipično, neka materija) ulazi u sastavne delove S, a tipično mu ne pripada, te se iskazuje tendencija ka odvajanju SO od S. U ovom slučaju spoljne granice S nisu u tipičnom smislu 'čvrste', te je odvajanje SO koji je sadržan u okviru različitih poddelova S olakšano. Ovaj pojmovni odnos realizuju: *shake out*, *squeeze out*, *wring out*, *sift out* i *filter out*.

- 13) She went outside *to shake out* the tablecloth. (OXD)
- 14) Rinse the cloth and *wring it out* well. (OXD)
- 15) At least 88 per cent of sewage from coastal towns is discharged into the sea raw or only after basic screening *to sift out* solids. (BNC)
- 16) Use a suncream *to filter out* ultraviolet rays. (OXD)

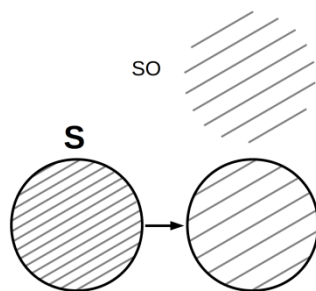

Slika 31: PK-21.2 – IZDVAJANJE MATERIJE (SO) IZ PODDELOVA S

U ovo podznačenje spada veliki broj fraznih glagola iz pojmovnog domena BRISANJA/ČIŠĆENJA, koji označavaju 'uklanjanje prljavštine (*dirt*), mrlja, fleka (*stains*, *spots*) i sl. iz S': *clean out*, *clear out*, *tidy out*, *take out*, *get out*, *wash out*, *rinse out*, *flush out*, *rub out*, *scrub out* i *sweep out*. Zahvaljujući semantičkoj interakciji sastavnog glagola iz domena ČIŠĆENJA i partikuli *out*, ovi frazni glagoli kodiraju semantičku komponentu 'potpunog uklanjanja SO izvan granica S', što je posledica pojmovnih metonimija NAČIN ZA RADNJU (npr. *scrub out*) ili

OKAZIONALNO SREDSTVO ZA RADNJU (npr. *flush out*) koje izvire iz pojmovnog okvira sastavih glagola. Ovoj potkategoriji pripadaju još tri člana čija su značenja dodatno motivisana sledećim pojmovnim metonimijama: *muck out* – PREDMET/MATERIJA UKLJUČENA U RADNJU ZA RADNJU, *slop out* – PREDMET/MATERIJA UKLJUČENA U RADNJU ZA RADNJU, *sluice out* – SREDSTVO ZA RADNJU.

- 17) We *clean* the stables *out* every day. (OXD)
- 18) The hair colour *will wash out* in a few weeks. (OXD)
- 19) It's your turn *to muck out* today. (OXD)
- 20) An attendant *was sluicing out* the changing rooms. (OXD)

- DELJENJE S NA SO

Prostorna konfiguracije DELJENJE S NA SO rezultat je daljeg transformisanja konfiguracije ODVAJANJE/VAĐENJE SO IZ S. Ovo nužno implicira da se ova podshema takođe temelji na pojmovnom odnosu DEO–CELINA. Naime, radi se o prostornoj sceni koja podrazumeva deljenje neke celine (tipično, homogene mase) na manje delove, pri čemu se delovi odvajaju od te homogene mase. Tipično se radi o masi/materiji (npr. *water, food*) čiji se delovi odvajaju od celine i dele/raspodeljuju izvan granica S: *serve out, ration out, dish out* i *separate out*. Manje tipično, predmet deljenja može biti neka površina (npr. *land*), pri čemu deljenje s na delove (SO) ne podrazumeva njihovo napuštanje spoljnih granica S, već je deljenje rezultat određivanja jasnih granica između različitih delova (SO) koji ostaju unutar spoljnih granica S. Primeri sa fraznim glagolima *separate out, serve out, ration out* i *dish out* podrazumevaju proces/čin DELJENJA MATERIJE, dok se primer sa fraznim glagolom *parcel out* odnosi na DELJENJE POVRŠINE. Iz značenjske strukture sastavnih glagola izvire različite pojmovne metonimije: NAČIN ZA RADNJU (*separate out* i *serve out*) i POSLEDICA ZA RADNJU KOJA PROUZRUKUJE TU POSLEDICU (*ration out* i *parcel out*).

- 1) Not only was the conversation flowing more freely and loudly, we found ourselves *servicing out* wine at a conspicuously increased rate. (BNC)
- 2) They *rationed out* the water among the survivors. (OXD)
- 3) She is busy *dishing out* the dinner⁷¹. (OXD)
- 4) Plastics *must be separated out* into different parts for recycling. (OXD)
- 5) They *parcelled out* the land into small parts. (OXD)

⁷¹ U primeru sa fraznim glagolom *dish out*, hrana se deli na manje delove tako što se iz jednog većeg suda servira na tanjire.

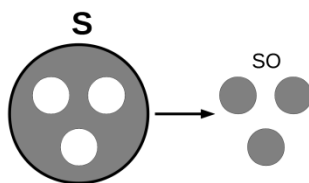

Slika 32: PK-22 – DELJENJE S NA SO

Zahvaljujući slikovnoj transformaciji MASA–MNOGOSTRUKOST, što se konkretizuje kroz pojmovnu metonimiju ČLAN GRUPE–GRUPA, može se govoriti o odvajanju predmeta iz neke grupe, gomile ili skupa, odnosno, O DISTRIBUCIJI SO. Ova prostorna scena neposredno se nadovezuje na prethodnu konfiguraciju DELJENJA SO i predstavlja njenu potkategoriju. Frazni glagoli koji realizuju ovo prostorno značenje su: *hand out*, *give out*, *deal out*, *dole out*, *dish out* i *pass out*.

- 6) The teacher *gave out* the exam papers. (OXD)
- 7) She *handed* textbooks *out* to the new students. (OXD)
- 8) She *dealt out* seven cards to each player. (OXD)

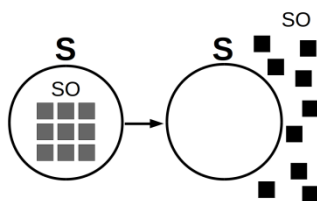

Slika 33: PK-22.1 – DISTRIBUCIJA SO

- NESTAJANJE SO

Na prostornu konfiguraciju ODVAJANJE/VAĐENJE SO IZ S, konkretnije, na prostornu konfiguraciju koja podrazumeva potpuno uklanjanje SO iz S, nadovezuje se konfiguracija NESTAJANJE SO. I ova prostorna konfiguracija temelji se, kao što je to slučaj sa konfiguracijama ODVAJANJE/VAĐENJE SO IZ S i DELJENJE SO, na pojmovnom odnosu DEO–CELINA. Naime, SO

predstavlja neku *nepravilnost* u sastavu ili strukturi S, ali se, za razliku od prethodnih podznačenja, SO ne premešta iz S, već iz njega nestaje, tipično pod dejstvom neke sile koja deluje spolja. Ovu pojmovnu korelaciju u domenu prostora ilustruju frazni glagoli *smooth out*, *iron out*, *comb out* i *brush out*. Ovi frazni glagoli dodatno su motivisani posredstvom pojmovne metonimije koja izvire iz semantičke strukture sastavnih glagola: POSLEDICA ZA RADNJU KOJA PROUZROKUJE TU POSLEDICU (*smooth out*) i SREDSTVO ZA RADNJU (*iron out*, *comb out* i *brush out*).

- 1) She tried to *smooth out* the crumpled letter. (OXD)
- 2) *Iron out* all the creases. (OXD)
- 3) She brushed her hair and then *combed out* the tangles. (OXD)

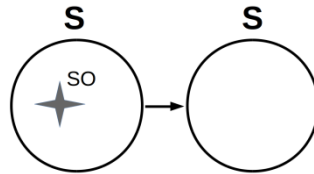

Slika 34: PK-23 – NESTAJANJE SO

- IZVIRIVANJE SO IZ S

Prostorna konfiguracija IZVIRIVANJE SO IZ S neposredno izvire iz samog jezgra kategorije prostornih značenja u čijoj osnovi leži shema OUT-1, odnosno, iz prostorne konfiguracije IZLAŽENJE SO IZ S. U Ovdje se radi o nekoj vrsti 'nepotpunog' sadržavanja, na šta ukazuje i Klikovac (2000: 246) u vezi sa predlogom *out*, koje podrazumeva da se samo deo SO nalazi u S, dok preostali deo SO 'viri' izvan S. Ovaj prostorni odnos se nalazi na margini kategorije prostornih značenja partikule *out* jer, za razliku od prethodnih prostornih značenja (osim slučaja u kojem se SO nalazi izvan S), SO je samo delom 'uključen' u fizički prostor koji označavamo kao S. O realizaciji ove prostorne konfiguracije svedoče frazni glagoli: *stick out*, *jut out*, *poke out* i *put out*.

- 1) There was a newspaper *sticking out* of her coat pocket. (OXD)
- 2) The tops of the flooded houses *jutted out* of the water. (OXD)
- 3) There were flowers *poking out* of holes in the wall. (OXD)

- 4) Two feet *poked out* from under the bed. (OXD)
- 5) She *put out* her tongue but he didn't examine it. (BNC)
- 6) She opened the window and *put her head out*. (OXD)

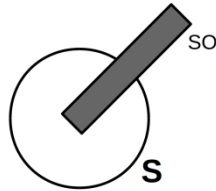

Slika 35: PK-24 – IZVIRIVANJE SO

3.2.1.2. Značenja u apstraktnim domenima

Na prostorna značenja čiju značenjsku strukturu prvenstveno motiviše shema OUT-1 nadovezuju se sledeća neprostorna značenja: NAPUŠTANJE ŽIVOTNOG PROSTORA, ISPLAĆIVANJE NOVČANIH SREDSTAVA, ISKLJUČIVANJE IZ SISTEMA, NEUČESTVOVANJE, IZOSTAVLJANJE, IZBACIVANJE IZ DRUŠTVENOG POLOŽAJA, ODBACIVANJE, IZGLAĐIVANJE ODNOSA, IZDVAJANJE/RAZLIKOVANJE/BIRANJE, DISTRIBUCIJA, DOSTUPNOST, IZRAŽAVANJE, NASTAJANJE/POSTOJANJE, NEDOSTUPNOST, ELIMINISANJE/NEPOSTOJANJE, NEPOSEDOVANJE, OBMANJIVANJE, NEFUNKCIONISANJE, NESKLAD, NEUSPEH i NAPUŠTANJE KANONIČKOG LJUDSKOG STANJA.

- NAPUŠTANJE ŽIVOTNOG PROSTORA

Kao što smo videli u odeljku o apstraktnim značenjima fraznih glagola u čijoj osnovi leži shema IN-1, pojam ŽIVOTNOG PROSTORA može se konceptualizovati kao S. Na ovakvu konceptualizaciju ukazuju i brojne potvrde iz korpusa sa partikulom *out*. I ovde se kao tipičan SO razume čovek, dok se pojam S odnosi čovekov dom, radni prostor, boravišni prostor (npr. hotel, motel i sl.), mesto stanovanja (grad, zemlja, i sl.) i sl. U strukturiranju ove kategorije učestvuju sledeće prostorne scene: IZLAŽENJE SO IZ S, NALAŽENJE SO IZVAN S i IZBACIVANJE SO IZ S.

Na osnovu uspostavljanja pojmovnih veza sa prostornom scenom IZLAŽENJE SO IZ S, strukturira se neprostorno značenje ISELJAVANJA SO (tipično čovek) iz S (tipično čovekov dom), o čemu svedoči frazni glagol *move out*. Značenje BORAVLJENJA/ŽIVLJENJA IZVAN TIPIČNOG ŽIVOTNOG PROSTORA, u čijoj pojmovno-značenjskoj strukturi leži prostorna scena NALAŽENJE SO IZVAN S, kodira frazni glagol *live out*. Manje tipično, ulogu S može imati i boravišni prostor tipa hotela, motela i sl., što potvrđuje primer sa fraznim glagolom *check out*.

- 1) The lodger *moved out* yesterday. (OXD)
- 2) I *lived out* during my final year at college. (OXD)
- 3) She *checked out* this morning. (OXD)

Neprostorno značenje NEBORAVLJENJA SO U ŽIVOTNOM PROSTORU kodiraju frazni glagoli *be out*, *sleep out* i *camp out*, u čijoj osnovi leži prostorna scena NALAŽENJE SO IZVAN S.

- 4) Sam was allowed *to stay out* until 11.30 on a Saturday. (OXD)
- 5) If there is nowhere to stay, we'll have *to camp out*. (OXD)

U sličnom duhu, boravak izvan ili izlazak čoveka iz tipičnog životnog prostora (doma) može značiti njegovo odlaženje na neko mesto koje je predstavlja 'društveni prostor', kao što su razna mesta za izlaske i zabavu (restorani, klubovi, itd.)⁷². Ovo značenje potvrđuju frazni glagoli: *invite out*, *ask out*, *go out*, *get out*, *take out*, *eat out*, *dine out* i *hang out*.

- 6) We've *been invited out* for dinner this evening. (OXD)
- 7) You need *to get out* more. (OXD)
- 8) He *took Susie out* for a meal. (OXD)
- 9) We *ate out* almost every night. (OXD)
- 10) We *dined out* every night when we stayed in Paris. (OXD)
- 11) She used *to hang out* with the Beatles in the sixties. (OXD)

Frazni glagoli *show out* i *see out* profilišu neprostorno značenje IZVOĐENJA SO IZ ŽIVOTNOG PROSTORA.

- 12) I'll *show you out*. (OXD)
- 13) Jay *saw the last guests out* and locked the door. (OXD)

⁷² Na isto značenje upućuje i Rudzka-Ostyn (2003: 18), 'obedovanje izvan kuće/doma' (*invite out*, *ask out*, *eat out*), pri čemu ova autorka ističe da je ovo značenje partikule *out* povezano sa različitim ličnim i društvenim odnosima koji se uspostavljaju među ljudima.

Neprostoporno značenje UDALJAVANJE SO IZ ŽIVOTNOG PROSTORA strukturira se na osnovu prostorne konfiguracije IZBACIVANJE SO IZ S. U ovakvoj konceptualizaciji, naglasak nije na fizičkom udaljivanju SO (tipično čoveku) iz S (iako je to nužna implikacija), već na nedozvoljavanju daljeg boravljenja/življenja SO unutar granica S. Ovakav pojmovno-značenjski pravac kodiraju sledeći frazni glagoli. *throw out, chuck out, kick out, cast out, drive out, force out, turn out, push out, kick out, box out, boot out, lock out, crowd out* i *turf out*. Njihovu specifičnu značenjsku strukturu dodatno motivišu sledeće pojmovne metonimije: NAČIN ZA RADNJU (npr. *throw out*), OKAZIONALNO SREDSTVO ZA RADNJU (npr. *kick out*), SREDSTVO ZA RADNJU (npr. *boot out*) i ISHOD ZA RADNJU (*crowd out*).

- 14) Tim's parents *threw him out* when he was 18. (OXD)
- 15) Her parents *chucked her out* when she got pregnant. (OXD)
- 16) The villagers *had been cast out* of their homes. (OXD)
- 17) They were *kicked out* of the night club for fighting. (OXD)
- 18) I'll have *to boot you out* soon—I want to lock up. (OXD)
- 19) I arrived home to find that the landlady had *locked me out*. (OXD)
- 20) Tourists *are crowding* the regular customers *out* of the bar. (OXD)
- 21) The Senator accused them of trying *to box him out* of the Republican convention. (OXD)

Isti pojmovni pravac strukturiranja značenja prate i frazni glagoli *burn out, smoke out, flood out, starve out* i *bomb out*. Specifičnost značenjske strukture ovih fraznih glagola temelji se na sledećim pojmovnim metonimijama: OKAZIONALNO SREDSTVO ZA RADNJU (*burn out, smoke out* i *flood out*), sadejstvu metonimija OKAZIONALNO SREDSTVO ZA RADNJU i ISHOD ZA RADNJU (*starve out*) i sadejstvu metonimija SREDSTVO ZA RADNJU i OKAZIONALNO SREDSTVO ZA RADNJU (*bomb out*).

- 22) A gang has tried *to burn* a woman *out* of her home. (OXD)
- 23) The fire is used *to smoke* the bees *out*. (OXD)
- 24) We were *flooded out* by a burst of water main. (OXD)
- 25) It took a month *to starve* them *out*. (OXD)
- 26) My mother *was bombed out* of her house in 1942. (OXD)

Frazni glagoli *clock out, punch out* i *sign out* profilišu pojmovni odnos u kome je tipičan S posebna vrsta životnog prostora: RADNI PROSTOR. Ovakva konceptualizacija izvire iz prostorne scene IZLAŽENJE SO U S. Tipičan SO je radnik koji metonimijski (POSEDNIK ZA POSEDOVANO) predstavlja karticu koja se ukucava u sat prilikom izlaska iz RADNOG PROSTORA. Značenja ovih

fraznih glagola dodatno motivišu pojmovne metonimije: NAČIN ZA RADNJU (*punch out* i *sign out*) i SREDSTVO ZA RADNJU (*clock out*).

27) I was in such a hurry to leave that I forgot *to punch out*. (OXD)

- ISPLAĆIVANJE NOVČANIH SREDSTAVA

Na osnovu prostorne scene IZVLAČENJE SO IZ S, u pojmovnom domenu EKONOMIJE/FINANSIJA, motiviše se neprostorno značenje ISPLAĆIVANJE NOVČANIH SREDSTAVA. Ovo značenje izvire iz metafora NOVAC JE SADRŽANI OBJEKAT i RAČUN JE SADRŽATELJ, o čemu svedoče frazni glagoli *take out*, *get out* i *draw out*.

- 1) I *took* some more money *out* (of my account) yesterday. (OXD)
- 2) I'll need *to get* some money *out* of the bank. (OXD)
- 3) Several thousand pounds *have been drawn out* of the account. (OXD)

- ISKLJUČIVANJE IZ SISTEMA

Za motivisanost neprostornog značenja ISKLJUČIVANJE IZ SISTEMA odgovorna je prostorna konfiguracija IZLAŽENJE SO IZ S. Tipično, čovek se metonimijski (AGENS ZA RADNJU) razume kao SO, dok se razni TEHNIČKI SISTEMI (tipično, kompjuterski sistemi, sistemi komunikacije, radio, televizija, i sl.) konceptualizuju kao S. U korpusu su zabeleženi frazni glagoli *log out* i *tune out* koji kodiraju ovo značenje.

- 1) Go back to Connection Information and check that users *are logging out*. (BNC)
- 2) Jo *tuned out*. (BNC)

- NEUČESTVOVANJE

Nadovezujući se na prostorne odnose IZLAŽENJA SO IZ S, IZVLAČENJA SO IZ S, NALAŽENJA SO IZVAN S i IZBACIVANJA SO IZ S strukturira se apstraktno značenje NEUČESTVOVANJA u nekoj aktivnosti/događaju ili NAPUŠTANJA nekog događaja, aktivnosti i sl. Tipično, kao SO konceptualizuje se čovek koji teži, želi ili nastoji da prestane da učestvuje u neželjenoj aktivnosti ili da se izbavi iz nepovoljnog položaja/stanja (tipično, nevolje, poteškoće, rutina, sl.) koji se

razumeju kao S. U jezgru ove kategorije beležimo brojne primere sa prototipičnim članom – fraznim glagolom *get out*.

- 1) *I can't get out of the habit of waking up early.* (OXD) (NAVIKA JE S)
- 2) *How are we going to get out of this mess?* (HAOS JE S)
- 3) *Jack always uses his wits to get out of trouble.* (OXD) (NEVOLJA JE S)

Isti opšti pravac pojmovnog preslikavanja beležimo i u primerima sa fraznim glagolima *drop out*, *walk out*, *let out*, *opt out*, *contract out*, *break out*, *bust out* i *flunk out* čije je značenje dodatno motivisano pojmovnom metonimijom NAČIN ZA RADNJU, koja izvire iz semantičke strukture sastavnih glagola.

- 4) *She had to drop out of the race halfway through.* (OXD)
- 5) *Several students walked out of the debate before the vote.* (OXD)
- 6) *She longed to break out of the daily routine.* (OXD) (RUTINA/SVAKODNEVICA JE ZATVOR)
- 7) *You can opt out of the company's pension plan.* (OXD)

Pojmovna metafora INSTITUCIJE SU SADRŽATELJI ZA SVOJE ČLANOVE motiviše značenjsku strukturu sledeće potkategorije fraznih glagola *drop out*, *flunk out*, *break out* i *bust out*. U tom smislu, frazni glagoli *drop out* i *flunk out* označavaju 'prekid školovanja', dok se frazni glagoli *break out* i *bust out* prvenstveno odnose na 'bekstvo iz zatvora ili slične institucije koja podrazumeva ograničenje slobode'⁷³.

- 8) *She dropped out of college after only a few weeks.* (OXD)
- 9) *He flunked out (of college) last year.* (OXD)
- 10) *Two terrorists have broken out of Blackwall Prison.* (OXD)
- 11) *His last movie was about a guy busting out of Alcatraz.* (OXD)

Dalje, frazni glagoli *walk out*, *run out*, *skip out* i *check out* konkretizuju opštije značenje NEUČESTVOVANJA kao NAPUŠTANJE. Tipično, radi se o nekoj osobi (SO) koja odlučuje da više ne bude deo/učesnik određenog stanja/odnosa (S) u kojem je sudelovao sa još nekom osobom, te metonimijski napušta tu osobu.

- 12) *He walked out on his wife/marriage after 35 years.* (OXD)

⁷³ U prilog ovoj tvrdnji svedoče i složenice nastale od ovih fraznih glagola: *a dropout* – 'osoba koja odustaje od škole', *breakout* – 'bekstvo iz zatvora', *a bust-out* – 'bekstvo iz zatvora'.

- 13) She *ran out* on him as soon as things got difficult. (OXD)
 14) He just *skipped out* on his wife leaving her with four kids to take care of. (OXD)
 15) He *can't check out* on us like that! (OXD)

U nekim fraznim glagolima, pored značenja NEUČESTVOVANJA, implicira se značenje IZBEGAVANJA ODGOVORNOSTI: *back out, bow out, cop out, wriggle out, chicken out, duck out, weasel out* i *bottle out*. Ovo podznačenje rezultat je semantičke interakcije specifičnog značenja sastavnog glagola i opštijeg slikovnoshematskog značenja partikule *out*. U slučaju fraznih glagola *back out, bow out* i *wriggle out*, značenje se dodatno motiviše posredstvom pojmovne metonimije NAČIN ZA RADNJU, koja izvire iz sastavnih glagola (*to back, to bow* i *to wriggle*). Što se tiče fraznih glagola *chicken out, duck out* i *weasel out*, njihova semantička struktura motivisana je posredstvom složenijeg kognitivnog scenarija – interakcije metafore i metonimije⁷⁴. U sva tri slučaja, kognitivni scenario podrazumeva uspostavljanje epistemoloških korespondencija između izvornog domena ŽIVOTINJA i ciljnog domena LJUDSKIH OSOBINA koje se ispoljavaju u odgovarajućim situacijama posredstvom pojmovnog preslikavanja PONAŠANJE LJUDI JE PONAŠANJE SVOJSTVENO ŽIVOTINJAMA⁷⁵ (Kövecses 2002: 124–125, Đurović 2010 i dr.) u interakciji sa metonimijom NAČIN ZA RADNJU, unutar semantičke strukture sastavnih denominalnih glagola, što za posledicu ima specifične pojmovno-značenjske komponente: npr. KUKAVIČLUKA (*chicken out*) i LUKAVOSTI (*weasel out*). U vezi s tim, zanimljiva je tvrdnja koju iznosi Deignan (1997: 269) da je sintaksička promena iz imenice u glagol (ili u slučaju njenog istraživanja i u pridev, npr. *fox* → *foxy*) rezultat metaforičkog proširenja značenja, te se stoga čini da je prilikom opisivanja ljudskog ponašanja/osobina daleko prirodnije koristiti glagole ili prideve, a ne imenice. Štaviše, čini se da jezički elementi koji označavaju životinje (npr. *weasel, chicken* i sl.) imaju funkciju glagola isključivo u sastavu odgovarajućih fraznih glagola, ali ne i samostalno.

- 16) There's still time *to back out* of selling the house. (OXD)
 17) After thirty years in politics, he feels it is time *to bow out*. (OXD)
 18) I've got an appointment I can't *wriggle out* of. (OXD)

⁷⁴ O različitim tipovima interakcije pojmovne metafore i pojmovne metonimije, v. Goossens (1990), Barcelona (2000a, 2000b), Geerearts (2002), Ruiz de Mendoza/ Díez (2002), Dirven/Pörings (2006), Ruiz de Mendoza/GaleraMasegosa 2011 i dr.

⁷⁵ Ova pojmovna metafore izvire iz opšte pojmovne metafore VELIKI LANAC POSTOJANJA na koju ukazuju Lakoff/Turner (1989).

- 19) She just *chickened out* of telling him the truth. (OXD)
- 20) She *ducked out* of visiting him in hospital. (OXD)
- 21) He is trying *to weasel out* of the deal. (OXD)
- 22) I *bottled out* of phoning him at the last minute. (OXD)

U osnovi sledećih fraznih glagola koji kodiraju apstraktni pojmovni odnos NEUČESTVOVANJA leži prostorna konfiguracija IZVLAČENJA SO IZ S: *pull out, get out, help out, bail out, snap out, buy (oneself) out* i *let out*. U ovom slučaju, značenje NEUČESTVOVANJA/ODUSTAJANJA posledica je delovanja neke spoljne sile, pomoću koje se SO izvlači iz neželjene aktivnosti/događaja i sl.

- 23) The manager *has pulled* the team *out* of the competition. (OXD)
- 24) The government refused *to bail* the company *out* again. (OXD)
- 25) She *was snapped out* of her reverie by the sound of the door opening. (OXD)
- 26) I've got school tomorrow, so that *lets me out* (of helping). (OXD)

Kako sledeći primeri potvrđuju, i prostorna scena NALAŽENJE SO IZVAN S može da učestvuje u strukturiranju pojam NEUČESTVOVANJA. SO je tipično čovek koji ne želi da učestvuje u nekoj (uglavnom neprijatnoj) aktivnosti ili događaju, te ostaje izvan ili napušta s. Brojne potvrde iz našeg korpusa svedoče o ovoj kategoriji: *be out, stay out, leave out, keep out, lay out* i *sit out*.

- 27) I tried *to stay out* of their little quarrels. (OXD)
- 28) *Leave my brother out* of this – he had nothing to do with it. (OXD)
- 29) He is always happy *to lay out* for a while and let other people be heard. (OXD)
- 30) I think I'm *going to sit* this one *out*. (OXD)

Na kraju, zahvaljujući prostornoj sceni IZBACIVANJE SO IZ S motiviše se značenje fraznih glagola *count out* i *deal out*, koji kodiraju neprostorno značenje ISKLJUČIVANJA IZ AKTIVNOSTI, koje predstavlja konkretizaciju opštijeg značenja NEUČESTVOVANJA. Tipično, kao SO mogu se konceptualizovati ljudi ili različiti apstraktni entiteti (npr. ideje i sl.) koji se isključuju iz određenog procesa ili aktivnosti koji se razumeju kao s.

- 1) You may enjoy those games, but you *can count* me *out*. (OXD)
- 2) You *can deal* me *out* of this. I don't want to get involved in anything illegal. (OXD)

- IZOSTAVLJANJE

Neprostopno značenje IZOSTAVLJANJA izvire iz prostorne scene NALAŽENJE SO VAN S, o čemu svedoče primeri sa fraznim glagolima *leave out* i *keep out*.

- 1) You can *leave out* the glory details. (OXD)
- 2) She tried *to keep* the anger *out* of her voice. (OXD)

- IZBACIVANJE IZ DRUŠTVENOG POLOŽAJA

U osnovi ove kategorije neprostopnih značenja nalazi se prostorna konfiguracija IZBACIVANJE SO IZ S. U ulozi SO tipično se nalazi čovek koji se isključuje ili izbacuje iz određenih društvenih položaja, odnosno, metonimijski iz organizacije, ekipe, radnog mesta i sl. kojoj pripada, a koja se razume kao S (ČLAN GRUPE–GRUPA). U osnovi tipičnih članova ove kategorije nalazi se metafora INSTITUCIJE/KOLEKTIVI/ORGANIZACIJE SU SADRŽATELJI ZA SVOJE ČLANOVE. Semantička interakcija sastavnih glagola i partikule *out* motiviše značenja sledećih fraznih glagola: *throw out*, *box out*, *edge out*, *kick out*, *ease out*, *push out*, *elbow out*, *boot out*, *squeeze out*, *invalid out* i *vote out*. Napomenimo da iznijasirana značenja u ovoj kategoriji potiču iz semantičke strukture sastavnih glagola, a koja su rezultat različitih pojmovnih metonimija: NAČIN ZA RADNJU (npr. *throw out*), OKAZIONALNO SREDSTVO ZA RADNJU (npr. *kick out*) i SREDSTVO ZA RADNJU (npr. *elbow out*).

- 1) When the mine closed down, 50 people *were thrown out* of their jobs. (OXD)
- 2) Be careful he *doesn't edge* you *out* of your job altogether. (OXD)
- 3) Mark used work in the newspaper industry, but he *got kicked out* when they brought in all the new technology you hear about. (BNC)
- 4) He *was elbowed out* of power. (OXD)
- 5) The manager *booted* him *out* of the team. (OXD)
- 6) What will he do if he gets *voted out*? (OXD)

U sledećem primeru sa fraznim glagolima *cast out* i *freeze out*, kao SO konceptualizuje se čovek koji se izbacuje iz neke društvene kategorije (tipično društva).

- 7) She *was cast out* by society. (OXD)
- 8) My colleagues *were freezing* me *out*. (OXD)

- ODBACIVANJE

Prostorna scena IZBACIVANJA SO IZ S preslikava se i na apstraktno značenje ODBACIVANJA. Na osnovu primera koje su posvedočene u korpusu razlikujemo sledeće potkategorije značenja. Tipično se radi o odbijanju/neprihvatanju ideja, predloga i sl., pri čemu se ti apstraktni entiteti koji se odbijaju/neprihvataju razumeju kao SO, što kodira primer sa fraznim glagolom *throw out*.

- 1) The committee *have thrown out* their proposal for a new supermarket. (OXD)

Daljim projektovanjem značenja, strukturira se pojmovno-značenjski okvir fraznog glagola *push out*, koji profilise podznačenje POTISKIVANJA.

- 2) 'Hary Potter' *is pushing out* more traditional children's stories. (OXD)

- IZGLAĐIVANJE ODNOSA

Na osnovu pojmovnih veza koje se formiraju između pojmovnog domena LJUDSKIH ODNOSA i prostorne scene NESTAJANJE SO, motiviše se neprostorno značenje IZGLAĐIVANJE ODNOSA, koje realizuju sledeći frazni glagoli iz korpusa: *talk out, fight out, thrash out, argue out, have it out, wok out, gut it out, sit it out, sweat it out, tough it out* i *slug it out*. Kao tipičan SO konceptualizuje se apstraktni pojam PROBLEMA, dok ulogu S ima pojam MEĐUSOBNIH LJUDSKIH ODNOSA. Specifična značenja ovih fraznih glagola rezultat su pojmovne metonimije NAČIN ZA RADNJU koja izvire iz pojmovnog okvira sastavnih glagola.

- 1) It might help *to talk things out*. (OXD)
- 2) Let them *fight it out* between themselves. (OXD)
- 3) She finally decided *to have it out* with him. (OXD)
- 4) The two companies *slugged it out* for their share of the market. (OXD)

- IZDVAJANJE/RAZLIKOVANJE/BIRANJE

Apstraktne pojmovno-značenjske kategorije IZDVAJANJA, RAZLIKOVANJA i BIRANJA izvire iz sheme OUT-1 posredstvom uspostavljanja pojmovnih veza sa prostornim scenama IZVLAČENJE

SO IZ S, ODVAJANJE/VAĐENJE SO IZ S i IZVIRIVANJE SO IZ S, pri čemu se s tipično konceptualizuje kao neki SKUP/GRUPA, a njegovi članovi se razumeju kao SO. Johnson (1987: 34), oslanjajući se na nalaze do kojih je došla Lindner (1981), takođe potvrđuje da se shema OUT-1 projektuje na različite apstraktne domene u kojima se odvijaju procesi biranja, razlikovanja i odvajanja. Shodno tome, zahvaljujući brojnim primerima, poput *single out*, *pick out* itd., možemo govoriti ili o telesno utemeljenim radnjama biranja, odvajanja itd., na osnovu slikovne sheme SADRŽAVANJA, ili o metaforički proširenim apstraktnim radnjama. Na ova značenja partikule *out* prvobitno ukazuje Lindner (1981: 103), ali ne vrši nikakvu dalju klasifikaciju unutar ove kategorije značenja. Osnovno shematsko značenje ove kategorije izvire iz sastavne partikule *out* posredstvom metaforičkog preslikavanja GRUPA LJUDI JE SADRŽATELJ ili SKUP PREDMETA JE SADRŽATELJ, koje beleže Rudzka-Ostyn (2003: 19) i Morgan (1997: 338-339). Na osnovu značenjske strukture ispitivanih fraznih glagola koja se temelji na različitim prostornim konfiguracijama koje leže u njihovoj pojmovno-značenjskoj osnovi, možemo izdvojiti sledeće potkategorije značenja.

Neprostopno značenje IZDVAJANJA, koje izvire iz prostorne konfiguracije ODVAJANJE/VAĐENJE SO IZ S, beležimo u primerima sa sledećim fraznim glagolima: *cut out*, *sift out*, *filter out*, *weed out*, *mark out* i *rule out*.

- 1) We need to *sift out* unsuitable applications. (OXD)
- 2) Weak or sick animals *are weeded out*. (OXD)
- 3) There was something about her which *marked her out* from the other students. (OXD)
- 4) Sabotage *was ruled out* of the investigation. (OXD)

Značenje BIRANJA, koje izvire iz prostorne konfiguracije IZVLAČENJE SO IZ S, profilišu frazni glagol *pick out* i *single out*.

- 5) He *picks out* people from the audience to come up on stage. (OXD) (metafora izvire iz sastavnog glagola: BIRANJE JE UBIRANJE I UZIMANJE)
- 6) He was *singled out* as the best student. (OXD)

Konačno, primeri sa fraznim glagoloma *stand out* i *shine out*, koji se temelje na prostornoj konfiguraciji IZVIRANJA SO IZ S, ukazuju na neprostopno značenje RAZLIKOVANJA.

- 7) A small figure in red *stood out* from the rest of the group. (OXD)

- 8) She seemed *to shine out* from the rest. (OXD)

U perifernija značenja ove kategorije spadaju primeri sa fraznim glagolima *mark out* i *stake out* u kojima se neprostorno značenje IZDVAJANJA konkretizuje kao OBELEŽAVANJE (tipično, površine, teritorije i sl.).

- 9) Robins *mark out* territory in this wildlife garden. (BNC)
10) The male *stakes out* his territory and defends it from other birds. (OXD)

- DISTRIBUCIJA

Na osnovu prostorne scene DELJENJE SO, odnosno, njene konkretizacije DISTRIBUCIJE SO (predmeta), možemo govoriti o neprostornom značenju DISTRIBUCIJE raznih apstraktnih entiteta. U ulozi SO tipično se nalaze razne informacije, obaveštenja, saveti i sl., što ilustruju primeri sa prototipičnim fraznim glagolima: *give out*, *hand out*, *deal out*, *pass out* i *dish out*. Ovo neprostorno značenje rezultat je sadejstva pojmovnih korelacija SKUPOVI SU SADRŽATELJI ZA SVOJE ČLANOVE i IDEJE SU PREDMETI. Važno je istaći da je značenje DISTRIBUCIJE u tesnoj vezi sa značenjem DOSTUPNOSTI: SO koji agens raspodeljuje ujedno postaje dostupan primaocu. Specifičnoj značenjskoj strukturi ovih fraznih glagola doprinose i metonimje koje se nalaze u značenjskoj osnovi sastavnih glagola: NAČIN ZA RADNJU (npr. *pass out*) i SREDSTVO ZA RADNJU (*hand out*).

- 1) No details of the accident *have been given out* yet. (OXD)
2) He's always *dishing out* advice to people. (OXD)

Potvrdu da se različite aktivnosti u formi posla/obaveza mogu konceptualizovati kao SO koji se raspodeljuje imamo u primeru sa fraznim glagolom *put out*.

- 3) A lot of work *is put out* to freelancers. (OXD)

Posebnu potkategoriju u okviru ove kategorije značenja čine primeri koji kodiraju značenje DODELJIVANJA (tipično se radi o pojmovnom domenu KAZNE), o čemu svedoče sledeći primeri: *hand out*, *deal out* i *mete out*.

- 4) The courts *are handing out* tough sentences to frequent offenders. (OXD)

- 5) She *dealt out* the same punishment to all the children. (OXD)
- 6) Severe penalties *were meted out* by the court. (OXD)

U korpusu su zabeleženi i frazni glagoli *rent out, hire out, lend out, let out, loan out, farm out* i *contract out*⁷⁶ kod kojih se značenje DISTRIBUCIJE konkretizuje kao značenje IZNAJMLJIVANJA.

- 7) Most of these houses *are rented out*. (OXD)
- 8) The club *will hire out* tennis rackets to guests. (OXD)
- 9) Several players *have been loaned out* to other teams. (OXD)
- 10) We *farm* a lot of the work *out* to other companies. (OXD)
- 11) The company *contracts* the printing *out* to an outside firm. (OXD)

- DOSTUPNOST

Na osnovu uspostavljanja korespondencija sa različitim prostornim scenama koje leže u osnovi sheme OUT-1, strukturira se opšte neprostorno značenje DOSTUPNOSTI, koje se konkretizuje kroz različita specifičnija značenja kao što su VIDLJIVOST, POJAVLJIVANJE, OTKRIVANJE, OBJAVLJIVANJE i sl. Konceptualizacija pojmovno-značenjske kategorije DOSTUPNOSTI moguća je zahvaljujući dejstvu opštije pojmovne korelacije STANJA SU MESTA (Lakoff 1993, Lakoff/Johnson 1999). Shodno tome, promena stanja u pravcu NEDOSTUPNO→DOSTUPNO može se razumeti kao IZLAŽENJE/NALAŽENJE SO IZVAN S (koji je tipično zatvoren). Kako Lindner (1981: 107) navodi, prototipični s može biti zatvoren, a često i neproziran, pri čemu SO može biti sakriven, tj. nedostupan onome ko se nalazi izvan njega. Ovo je posledica preslikavanja prostornih scena, tipično IZLAŽENJA SO IZ S, a manje tipično IZVLAČENJA SO IZ S i NALAŽENJA SO IZVAN S, na apstraktne domene, na osnovu čega SO postaje dotupan posmatraču koji se nalazi izvan s. Drugim rečima, promenu stanja od NEVIDLJIVOG/NEDOSTUPNOG ka VIDLJIVOM/DOSTUPNOM motiviše opšta pojmovna korelacija DOSTUPNO JE IZVAN.

⁷⁶ Morgan (1997:353) navodi da značenje fraznog glagola *contract out* izvire iz pojmovne metafore PRENOS ZAKONSKIH PRAVA/OBAVEZA JE PRENOS PREDMETA (LEGAL TRANSFER OF RIGHTS/RESPONSIBILITIES IS TRANSFER OF OBJECTS).

Jedna od najosnovnijih konkretizacija ove pojmovne korelacije je metafora VIDLJIVO JE IZVAN (Lindner 1981 i Morgan 1997), kojom se motiviše promena stanja iz NEVIDLJIVOG u VIDLJIVO. Kao rezultat prostorne scene u kojoj se tačka gledišta posmatrača nalazi izvan granica SADRŽATELJA, SADRŽANI OBJEKAT, koji postaje vidljiv, ne pojavljuje se niotkuda, već je zaklonjen ili sadržan u S, te se potencijalno može pojaviti. Prototipičan član ove kategorije je frazni glagol *come out* u sledećem primeru:

- 1) The sun *came out* in the afternoon. (OXD)

Pojmovno-značenjska kategorija VIDLJIVOSTI može se konkretizovati kao POJAVLJIVANJE ili IZBIJANJE. Za ovo neprostorno značenje nalazimo potvrde u fraznim glagolima koji kodiraju značenja CVETANJE BILJAKA (*come out* i *put out*) sa jedne strane, i IZBIJANJA OSIPA/ZNOJA I SL. NA POVRŠINI KOŽE (*break out*, *come out* i *bring out*) sa druge.

- 2) The daffodils *came out* late this year. (OXD)
- 3) The roses *are putting out* new shoots already. (OXD)
- 4) He *broke out* in a cold sweat at the thought of the trial. (OXD)
- 5) My skin *has broken out* in an itchy rash. (OXD)
- 6) Tomatoes *bring me out* in a rash. (OXD)
- 7) The cream made her face *come out* in a rash. (OXD)

Neprostorno značenje POJAVLJIVANJA beležimo i u sledećim fraznim glagolima: *write out*, *make out*, *copy out*, *print out*, *pound out* i *tap out*. U ovom slučaju, tipičan SO je neka informacija ili podatak koji postaje dostupan percepciji na različite načine (npr. ispisivanjem, štampanjem, kucanjem i sl.), što je rezultat metonimija NAČIN ZA RADNJU (npr. *write out*) i OKAZIONALNO SREDSTVO ZA RADNJU (npr. *tap out*), koje izvire iz sastavnih glagola.

- 8) I watched him *write out* a cheque for her. (OXD)
- 9) Would you like *to make out* a list for me of everyone who's coming? (OXD)
- 10) I picked out a phone and *tapped out* Joe's number. (OXD)
- 11) I'm waiting for the results *to be printed out*. (OXD)

Isti opšti pojmovno-značenjski pravac proširenja značenja koji za rezultat ima neprostorno značenje POJAVLJIVANJA kodiraju i sledeći frazni glagoli iz pojmovnog domena MUZIKE: *beat out*, *belt out*, *bang out*, *pound out* i *tap out*. Naime, izvođenje nekog muzičkog dela može se konceptualizovati kao IZLAŽENJE SO IZ S, pri čemu SO postaje dostupan onome koji

posmatra/slušā. Kao i u prethodj potkategoriji znaĉenja, i ovde se specifiĉna znaĉenja fraznih glagola temelje na dejstvu pojmovnih metonimija NAĀIN ZA RADNJU i OKAZIONALNO SREDSTVO ZA RADNJU.

- 12) Nobody can *belt out* a tune like she can. (OXD)
- 13) He *banged out* the tune on the piano. (OXD)
- 14) He *tapped out* the rhythm with his foot. (OXD)

Znaĉenje IZBIJANJA ili POJAVLJIVANJA moēe se konkretizovati i u pojmovnom domenu LJUDSKIH INTERAKCIJA, o ĉemu svedoĉi sledeĉi primer sa fraznim glagolom *come out*. U ovom sluĉaju, kao tipiĉan SO konceptualizuju se ĉovekova osobine koje ĉinom izbijanja/pojavljanja postaju dostupne posmatraĉu koji se nalazi van s.

- 15) His arrogance *comes out* in every speech he makes. (OXD)

Sledeĉi primeri kodiraju opēte znaĉenje DOSTUPNOSTI u vidu konkretizacije ISTICANJA: *bring out* i *point out*.

- 16) That dress *brings out* the colour of your eyes. (OXD)
- 17) He thanked me for *pointing out* the mistakes in his report. (OXD)

Na osnovu utemeljenosti u iskustvu, i VIDNO POLJE moēe se konceptualizovati kao SADRēATELJ. Za ovakvu konceptualizaciju odgovorna je pojmovna metafora VIDNO POLJE JE SADRēATELJ (Lakoff/Johnson [1980] 2003: 30). Takoēe, posredstvom metafore RAZUMEVANJE JE VIDENJE (Lakoff/Johnson [1980] 2003, Sweetser 1990, i dr.), i njene konkretizacije RASUēIVANJE JE VIDLJIVOST (Morgan 1997: 342), uspostavlja se korelacija izmeēu domena RAZUMEVANJA i domena ĀULNE PERCEPCIJE. Kao rezultat takvog pojmovnog odnosa, posmatraĉ donosi zakljuĉak na osnovu ĉulne spoznaje, tipiĉno na osnovu ĉula vida i, manje tipiĉno, ĉula sluha. Prototipiĉni ĉlanovi ove kategorije znaĉenja su frazni glagoli *make out*, *pick out* i *check out*.

- 18) I could just *make out* the shape of the house in the darkness. (OXD)
- 19) We could just *pick out* the car in the distance. (OXD)
- 20) *Check out* that gorgeous guy over there! (OXD)
- 21) She could just *make out* the sound of distant voices. (OXD)

Ovaj opētiji obrazac pojmovnog preslikavanja kodiraju i frazni glagoli *jump out*, *leap out* i *scream out*, ali sa izvesnom razlikom u ukupnom znaĉenju fraznog glagola, zahvaljujuĉi

specifičnim značenjima koja motivišu sastavni glagoli *to jump*, *to leap* i *to scream*. Ovo je posledica dejstva ontoloških metafora koje omogućavaju da se različiti delovi čovekovog iskustva konceptualizuju kao zasebni entiteti. U ovom slučaju radi se o jednom specifičnom obliku ontoloških metafora, koje su rezultat personifikacije (Lakoff/Johnson [1980] 2003: 33–34), koja omogućava da se fizički (u našim primerima, i apstraktni entiteti) konceptualizuju kao osobe/ljudi. Na osnovu ovakvog pojmovnog odnosa, najraznovrsniji apstraktni entiteti (u našim primerima *greške*, *nazivi*, *tržište* i sl.) konceptualizuju se kao živa bića/osobe.

- 22) The mistakes are so obvious they *jump out* at you. (OXD)
- 23) His name *leaped out* at me from the page. (OXD)
- 24) The mistakes just *screamed out* at you. (OXD)
- 25) The market *has been screaming out* for a product like this. (OXD)

Posredstvom pojmovne metafore PROBLEM JE SADRŽETELJ ZATVOREN/ZAKLJUČAN SA SVIH STRANA (Lakoff et al. 1991, Morgan 1997: 343), koja predstavlja konkretizaciju metafore SLOŽENE IDEJE SU SADRŽATELJI (metafora PROVODNIKA, IDEJE SU PREDMETI Reddy 1979 i Lakoff/Johnson [1980] 2003), rešenja problema mogu 'kognitivno' postati dostupna pomoću procesa mišljenja, zaključivanja i rasuđivanja. Tipični predstavnici ove potkategorije značenja su frazni glagoli *figure out*⁷⁷ i *work out* u čijoj pojmovno-značenjskoj osnovi leži i metafora RAZMIŠLJANJE JE RAČUNANJE (Morgan 1997: 343) koja izvire iz sastavnog glagola. Pored ovih fraznih glagola, plodnu realizaciju ove potkategorije značenja potvrđuju sledeći frazni glagoli: *sort out*, *think out*, *reason out*, *plan out*, *puzzle out*, *hash out*, *hammer out*, *thrash out* i *nut out*. Različita specifična značenja članova ove kategorije značenja posledica su pojmovnih metonimija koje izvire iz sastavnih glagola. Ilustracije radi, frazni glagol *sort out* temelji se na metonimiji NAČIN ZA RADNJU, a frazni glagol *hammer out* na metonimiji SREDSTVO ZA RADNJU.

- 26) I couldn't *work out* how Jack got there so quickly. (OXD)
- 27) Can you *figure out* what's going on? (OXD)
- 28) I can't *puzzle out* how the box opens. (OXD)
- 29) Eventually they *thrashed out* an agreement. (OXD)
- 30) She *roughed out* the design on the back of an envelope. (OXD)

⁷⁷ Lindner (1981) ne razdvaja značenja tipa *make out* i *figure out* u različita podznačenja za koja mi smatramo da jesu različita, jer se nedvosmisleno radi o različitim SADRŽATELJIMA: VIDNO POLJE (*make out*) nasuprot SLOŽENOJ IDEJI, tj. njenoj konkretizaciji PROBLEMU (*figure out*).

Metafora SLOŽENE IDEJE SU SADRŽATELJI prisutna je i u fraznim glagolima *work out*, *average out* i *cost out* koji kodiraju neprostorno značenje RAČUNANJA. Ulogu SO tipično igraju apstraktni entiteti iz pojmovnog domena RAČUNANJA (tipično *novčani iznos*, *cena*, *profit* i sl.), koji se konceptualizuju kao fizički predmeti koji su zatvoreni/zaključani unutar granica s.

- 31) You have *to work out* the costs involved. (OXD)
- 32) The tax authorities *averaged out* his profits at £100 000 a year over five years. (OXD)
- 33) *Have you costed out* how much it will be to hire another member of staff? (OXD)

Prateći osnovni pravac prethodno pomenutog pojmovnog odnosa, u sadejstvu sa pojmovnom metonimijom NAČIN ZA RADNJU, koja izvire iz sastavnih glagola, motiviše se značenje fraznih glagola *pace out* i *weigh out* u domenu MERNIH JEDINICA (merenje dužine, površine, težine i sl.).

- 34) She *paced out* the length of the room. (OXD)
- 35) *Weigh out* all the ingredients before you start making the cake. (OXD)

Daljim projektovanjem prethodno opisanog podznačenja, strukturira se značenje fraznih glagola *test out* i *try out* u sledećim primerima.

- 36) Let me *test this idea out* on you. (OXD)
- 37) He couldn't wait *to try out* his new invention. (OXD)

Sledeći frazni glagoli koji profilišu neprostorno značenje OBJAVLJIVANJA – *get out*, *come out* i *put out* – takođe potvrđuju metaforu DOSTUPNO JE IZVAN, konkretizovanu u domenu DRUŠTVENIH INTERAKCIJA. Drugim rečima, ovo značenje izvire iz konkretizacije pojmovne korelacije PRIVATNO JE UNUTRA, odnosno, JAVNO JE IZVAN (Lindner 1981 i Morgan 1997). Tipično se radi o entitetima (SO) koji su proizvod nečijeg intelektualnog rada (npr. knjige, novine, muzički proizvodi i sl.) koji postaju dostupni opštoj javnosti.

- 38) Will we *get the book out* by the end of the week? (OXD)
- 39) Her new novel's just *come out*. (OXD)
- 40) The CD *was put out* for the American market. (OXD)

Ovaj opšti način konceptualizacije beležimo i u sledećim fraznim glagolima koji kodiraju značenje NASTUPANJA: *act out* i *play out*.

- 41) She *acted out* her fantasies of pop stardom in front of her bedroom mirror. (OXD)
42) Serious bands *should be playing out* regularly. (OXD).

Iz opšteg značenja DOSTUPNOSTI izvire i apstraktno značenje IZJAŠNJAVANJA (STAVOVA) koje realizuju sledeći primeri sa fraznim glagolima *come out* i *be out*. Tipično, ulogu SO imaju čovekovi stavovi, dok se čovek metonimijski razume kao S.

- 43) The miners *have come out* on strike. (OXD)
44) The postal workers *are still out*. (OXD)
45) Members of the opposition *came out* in opposition to the proposal. (OXD)

Na osnovu sadejstva opštije pojmovne korelacije PRIVATNO JE UNUTRA, odnosno, JAVNO JE IZVAN (Morgan 1997), pojmovno-značenjska kategorija DOSTUPNOSTI realizuje se kao neprostorno značenje OTKRIVANJE/IZLAŽENJE NA VIDELO. Ovo značenje kodiraju frazni glagoli *come out* i *pop out*. Specifično značenje fraznog glagola *pop out* dodatno motivise pojmovna metonimija NAČIN ZA RADNJU koja je sadržana u značenjskoj strukturi sastavnog glagola.

- 46) *Come out!* I know you are in there! (OXD)
47) He *popped out* from behind the tree. (OXD)

Na još višem nivou apstrakcije, u sadejstvu sa metaforom IDEJE SU PREDMETI (Reddy 1979, Lakoff/Johnson [1980] 2003), raznorodni apstraktni entiteti (ideje, informacije, osećanja i sl.) koji se konceptualizuju kao SO postaju dostupni tako što izlaze iz stanja SKRIVENOSTI/TAJNOSTI koje se razume kao S. Na ovu potkategoriju neprostornog značenja ukazuju sledeći frazni glagoli: *come out*, *get out*, *bring out*, *leak out*, *spill out* i *pour out*. Specifična značenjska struktura poslednja tri frazna glagola u ovoj potkategoriji temelji se na sadejstvu pojmovne metafore INFORMACIJE/EMOCIJE SU TEČNOST i metonimije NAČIN ZA RADNJU unutar pojmovno-značenjske strukture sastavnih glagola.

- 48) The truth finally *came out*. (OXD)
49) If word *gets out* there will be trouble. (OXD)
50) He was worried about what might happen if the news *leaked out*. (OXD)
51) She *spilled out* her troubles to her parents. (OXD)
52) *Has he come out* and admitted it yet? (OXD)

Sledeća potkategorija neprostornog značenja OTKRIVANJA/IZLAŽENJA NA VIDELO strukturira se posredstvom prostorne scene IZVLAČENJE SO IZVAN S. U ovom podznačenju,

posmatrač, tipično čovek, nastoji da otkrije nepoznate informacije, koje su često teško dostupne i neretko ostaju van domašaja. SO su tipično skrivene informacije koje čovek želi da otkrije ili sam čovek koji metonimijski stoji za čovekove namere, odluke i sl. U korpusu je zabeležen veliki broj ovakvih fraznih glagola: *find out*, *catch out*, *seek out*, *search out*, *look out*, *tease out*, *smell out*, *sniff out*, *suss out*, *work out*, *figure out*, *feel out*, *check out*, *sound out*, *scout out*, *scope out*, *nose out* i *ferret out*⁷⁸. Različita specifična značenja proizvod su pojmovnih metonimija koje izvire iz značenjske strukture sastavnih glagola: OKAZIONALNO SREDSTVO ZA RADNJU (npr. *smell out* i *sniff out*), NAČIN ZA RADNJU (npr. *feel out*) i SREDSTVO ZA RADNJU i OKAZIONALNO SREDSTVO ZA RADNJU (npr. *nose out*)⁷⁹.

- 53) The dogs are trained to *smell out* drugs. (OXD)
- 54) She's always *seeking out* new business opportunities. (OXD)
- 55) We have to *feel* them *out* and figure out whether they want to talk to you. (OXD)
- 56) That man can *nose* a news story *out* anywhere. (OXD)
- 57) She is determined to *ferret out* the truth. (OXD)

Čovek može biti S, a putem metaforičkog preslikavanja INFORMACIJE SU PREDMETI KOJI SE IZVLAČE IZ ZATVORENOG PROSTORA, razne informacije nalik na tajne, istine, priznanja, izvinjenja, itd., koje su teško dostupne, razumeju se kao SO. Potvrde ovog značenja imamo u vidu fraznih glagola: *drag out*, *worm out*, *squeeze out*, *prise out*, *pry out*, *winkle out* i *wring out*.

- 58) The eventually *dragged* a confession *out* of her. (OXD)
- 59) It took me days to *worm* the truth *out* of my daughter. (OXD)
- 60) The police *squeezed* the truth *out* of him. (OXD)
- 61) She's very good at *winkling out* secrets. (OXD)
- 62) She eventually *wrung* an apology *out* of him. (OXD)

⁷⁸ Zanimljivo je primetiti da se u slučaju oblika *ferret out* upotreba vrste afričkog tvora (*ferret*) pripitomljenog za hvatanje/lov kunića (preciznije, za izvlačenje kunića iz skrovišta) razume kao sredstvo pomoću kojeg se SO izvlači iz S.

⁷⁹ Ovo podznačenje OTKRIVANJA/IZLAŽENJA NA VIDELO moglo bi biti odgovorno i za motivisanost značenja sledećeg fraznog glagola koji kodira značenje PROZIVANJA ili KRITIKOVANJA: *call out* (npr. *Critics are calling the company out for releasing such shabby software* (OXD). Razlog za to može biti u činjenici da radnja 'prozivanja/kritikovanja' podrazumeva javni nastup (tipično pred posmatračima). U tom slučaju, u ovu potkategoriju mogli bi se ubrojati i sledeći frazni glagoli koji takođe kodiraju gore navedeno značenje: *cuss out*, *curse out*, *bitch out*, *bawl out* i *chew out*.

Kao što smo videli, SO može biti nepoznata (= nedostupna) informacija koja u implicitnom obliku postoji/nalazi se u S sa tendencijom da postane dostupna. U većini prethodnih primera, posmatrač svojim aktivostima ekstrahuje skrivenu informaciju iz S. Ponekad, to ne mora biti slučaj, već se može dogoditi da se u vidu nekog REZULTANTNOG STANJA informacija sama razvije iz neke nepotpune situacije, što je posledica dejstva prostorne konfiguracije IZLAŽENJA SO IZ S. Tipični frazni glagoli koji potprepljuju ovu potkategoriju su: *turn out*, *come out*, *work out*, *pan out* i *luck out*. Specifičnija značenja fraznih glagola *pan out* i *luck out* su rezultat pojmovnih metonimija SREDSTVO ZA RADNJU, u slučaju prvog, i STANJE/DEJSTVO KOJE PRUZROKUJE RADNJU ZA RADNJU, u slučaju drugog fraznog glagola.

- 63) It *turned out* that she was a friend of my sister. (OXD)
- 64) Her reputation *came out* undamaged. (OXD)
- 65) It's all *working out* very well. (OXD)
- 66) I don't see how things *panned out* the way they did. (OXD)
- 67) We really *lucked out* with the weather. (OXD)

- IZRAŽAVANJE

Motivisanost apstraktnog značenja IZRAŽAVANJA temelji se na sadejstvu dveju prostornih konfiguracija, IZLAŽENJA SO IZ S i IZBACIVANJA SO IZ S. Kao što to potvrđuju primeri iz korpusa, ova neprostorna značenja izvire iz pojmovnog odnosa u kome je tipičan S čovek, dok se razna čovekova unutrašnja stanja, emocionalni i mentalni entiteti razumeju kao SO. Ovakva konceptualizacija zavređuje dodatno objašnjenje. Naime, u odnosu SADRŽAVANJA, čovek tipično predstavlja SO, gde je zatvoreni prostor u kome se nalazi i živi (poput, kuća, zgrada, prostorija, itd.) njegov najtipičniji S. Takođe, kako Klikovac (2000: 191) navodi, čovek se može nalaziti i u ulozi posmatrača odnosa SADRŽAVANJA (npr. prilikom rukovanje predmetima). Međutim, čovek može zauzeti i ulogu SADRŽATELJA, bilo u fizičkom, bilo u mentalnom smislu, što se potvrđuje brojnim primerima iz našeg korpusa. Na ovo prvobitno upućuju i Lakoff/Johnson ([1980] 2003: 50), koji brojnim primerima ilustruju postojanje pojmovne metafore FIZIČKA I EMOCIONALNA STANJA SU ENTITETI UNUTAR ČOVEKA. U istom duhu, Klikovac (2000: 191) navodi da je čovekovo *psihičko* biće kao S zanimljivije od *fizičkog* bića, pri čemu je čovek S za razne apstraktne entitete psihološke prirode u koje spadaju osećanja, misli, sećanja, itd. Dalje, ova autorka ističe da je ovo specifičan oblik SADRŽAVANJA, jer se čovekov perceptivni aspekt ne

tumači u smislu *posmatranja*, nego u smislu *osećanja* i *doživljavanja* – 'čovek *ne služi*⁸⁰ tome da se nešto sadrži, "sadržavanje u njemu" mu se jednostavno događa'. Na kraju, zaključuje se da slučaj čoveka kao s nije centralni, ali jeste tipičan, a ono što mu omogućava tipičnost nisu osobine koje čovek poseduje, već njegovo mesto u čovekovom iskustvu.

I u našem istraživanju, zabeleženi su primeri u kojima je čovek SADRŽATELJ, pri čemu su tipični SADRŽANI OBJEKTI razna čovekova unutrašnja stanja, emocionalni i mentalni entiteti, koji se konceptualizuju kao MATERIJIA ili FIZIČKI PREDMETI⁸¹. Takođe, važno je istaći interakciju sa pojmovnom metaforom DOSTUPNO JE IZVAN, koja je prisutna u svim slučajevima ove kategorije. Pomoću pojmovnog preslikavanja EMOCIJE KOJE IZLAZE IZ ČOVEKA SU MATERIJIA motiviče značenjska struktura fraznih glagola *let out* i *pour out*. Slično, na osnovu pojmovnog preslikavanja IDEJE KOJE IZLAZE IZ ČOVEKA SU PREDMETI, i metonimije ČOVEK ZA ČOVEKOV UM, strukturira se značenje fraznih glagola *throw out* i *stake out*.

- 1) He *let out* a sigh of relief. (OXD)
- 2) He *poured out* his troubles to me. (OXD)
- 3) She *threw out* a few ideas for us to consider. (OXD)
- 4) The President *staked out* his position on the issue. (OXD)

Ovakva konceptualizacija ima veoma plodnu realizaciju u okviru pojmovno-značenjske kategorije GOVORA/GOVORENJA. Posredstvom pojmovnih metafora REČI SU PREDMETI – Klikovac (2000: 348) navodi konkretizaciju ove opšte pojmovne metafore REČI SU PREDMETI KOJI IZLAZE IZ USTA (ili GRILA) – i GOVOR JE TOK MATERIJIE, koje su, u stvari, konkretizacije metafore PROVODNIKA (Reddy 1979 i Lakoff/Johnson ([1980] 2003) i zahvaljujući metonimijskom odnosu DEO–CELINA koji se konkretizuje kroz odnos čoveka (s) i njegovih fizičkih i mentalnih delova poput USTA i UMA, motiviču se značenja sledećih fraznih glagola: *speak out*, *shout out*, *cry out*, *scream out*, *yell out*, *snap out*, *ring out*, *burst out*, *bellow out*, *boom out*, *bark out*, *rap out*, *let out*, *slip out*, *blurt out*, *sing out*, *spill out*, *spit out* i *trot out*. Što se tiče različitih specifičnih značenja, ona su rezultat ili pojmovnih metonimija NAČIN ZA RADNJU (npr. *cry out*, *yell out* i dr.), ZVUK ZA DOGAĐAJ KOJI GA PROUZROKUJE (npr. *ring out*) ili različitih pojmovnih metafora (npr.

⁸⁰ Kurziv je preuzet iz originala.

⁸¹ Klikovac (2000: 355) takođe navodi da se SO u vidu neke energije ili fizičkog osećaja, koji su sadržani u čoveku, konceptualizuju kao MATERIJIA.

REČI SU TEČNOST, u slučaju fraznog glagola *spit out*), koje izviru iz pojmovno-značenjske strukture sastavnih glagola. Kada je u pitanju frazni glagol *trot out*, kako Morgan (1997: 352) navodi, možemo govoriti o prizivanju celog kulturnog okvira koji je sadržan u strukturi sastavnog glagola *to trot*, u vidu uspostavljanja epistemoloških korespondencija između domena GOVORA i fizičkog domena KRETANJA KONJA. Naime, misli/reči koje se izgovaraju da bi ih publika/ciljna grupa kojoj su i namenjene procenila dovode se u vezu sa posebnim hodom (kasom) konja koji se pokazivao potencijalnim kupcima u cilju određivanja stepena zdravlja konja, odnosno, potencijalnog stanja hromosti, što je bilo utvrđljivo kroz način kretanja ovih životinja.

- 5) She *spoke out* forcefully against the regime. (OXD)
- 6) 'I hate you!' she *burst out*. (OXD)
- 7) His clear voice *rang out* across the hall. (OXD)
- 8) I didn't mean to tell him – it just *slipped out*. (OXD)
- 9) Whe she started to speak, the words just came *spilling out*. (OXD)
- 10) 'Men!' She *spat* the word *out*. (OXD)
- 11) He 's just *trotting out* the party line again (= in politics). (OXD)

Neprostopno značenje IZRAŽAVANJA/GOVORENJA profiliše i frazni glagol *spell out*, čije se značenje vezuje za pojmovni domen PISANOG GOVORA.

- 12) His reasons for leaving are *spelled out* in detail in his letter. (OXD)

Metonimijski, INSTITUCIJA/VLADA/KOMPANIJA ZA LJUDE KOJI JE ČINE, apstraktni entiteti koji označavaju institucije ili kompanije konceptualizuju se kao čovek. Ovakvu konceptualizaciju realizuju primeri sa fraznim glagolima *trundle out* i *trot out*. Specifična značenja ovih fraznih glagola temelje se na uspostavljanju korespondencija između domena GOVORENJA i FIZIČKOG KRETANJA na osnovu pojmovno-značenjskog okvira sadržanog u sastavnim glagolima (*to trundle* i *to trot*).

- 13) The government *trundled out* the same old clichés to justify their actions. (OXD)
- 14) The airline *trotted out* the same old excuses to explain the delays. (OXD)

- NASTAJANJE/POSTOJANJE

Pojmovno-značenjska kategorija NASTAJANJA/POSTOJANJA izvire iz tri prostorne konfiguracije koje leže u osnovi sheme OUT-1: IZLAŽENJE SO IZ S, IZBACIVANJE SO IZ I S i ODVAJANJE/VAĐENJE SO IZ S. Kako Rudzka-Ostyn (2003: 25) navodi, stanje NEPOSTOJANJA može se konceptualizovati kao SADRŽATELJ. Ovakva konceptualizacija podrazumeva da iz takvog stanja mogu nastati mnogi entiteti (SO) koji se potencijalno nalaze u s, što nužno implicira pojmovni odnos IZLAŽENJE SO IZ S. Tipičan predstavnik ove kategorije značenja je sledeći primer sa fraznim glagolom *hatch out*.

- 1) The chicks *hatch out* after fifteen days. (OXD)

Dalje, možemo govoriti i o NASTAJANJU različitih proizvoda u fabrikama u procesu proizvodnje koji se konceptualizuju kao SO: *turn out, bring out, put out, churn out, crank out, rush out, bang out, bash out* i *wheel out*. U pojmovno-značenjskoj osnovi članova ove potkategorije značenja leži prostorna scena IZBACIVANJE SO IZ S. Tipični SO su različiti proizvodi koji su posledica fizičkog pravljenja tih proizvoda (npr. automobili), ili, manje tipični, proizvodi koji nastaju kao plod neke intelektualne/umne aktivnosti ili radnje (npr. knjige). Dodatno značenje pojedinih fraznih glagola metonimijski izvire iz sastavnog glagola: SREDSTVO ZA RADNJU (*crank out, wheel out*), NAČIN ZA RADNJU (*bang out, bash out* i *churn out*).

- 2) The factory *turns out* 900 cars a week. (OXD)
- 3) They *churn out* 3 000 identical toy trains every day. (OXD)
- 4) They *rushed out* posters for the festival. (OXD)
- 5) She *bangs out* four novels a year. (OXD)

Konačno, nadovezujući se na prostornu scenu ODVAJANJE/VAĐENJE SO IZ S, konceptualizuje se neprostorno značenje NASTAJANJA/STVARANJA različitih entiteta u pojmovnom domenu RELJEFA: *cut out, carve out* i *gouge out*. Tipičan SO je neki reljefni oblik (npr. dolina, kanjon, staza i sl.) koji nastaje procesom oblikovanja neke mase.

- 6) They managed *to cut out* a path through the jungle. (OXD)
- 7) The valley *was carved out* by glaciers. (OXD)
- 8) Glaciers *gouged out* valleys from the hills. (OXD)

Ovo značenje moguće je daljim metaforičkim preslikavanjem preneti na domen LJUDSKOG DRUŠTVENOG ŽIVOTA, na šta ukazuju sledeći primeri sa fraznim glagolima *carve out* i *cut out*.

9) He's *carved out* a successful career in the building industry. (OXD)

10) He's *not cut out* to be a politician. (OXD)

- NEDOSTUPNOST

U prethodnom odeljku o neprostornom značenju DOSTUPNOSTI/VIDLJIVOSTI zabeležili smo mnogobrojne primere u kojima SO postaje dostupan posmatraču, što je posledica IZLAŽENJA SO IZVAN S, pri čemu se S tipično konceptualizuje kao opšta pojmovno-značenjska kategorija NEDOSTUPNOSTI ili NEVIDLJIVOSTI. U ovom, ukazujemo na suprotnu situaciju, u kojoj se posmatrač nalazi unutar granica SADRŽATELJA zajedno sa SADRŽANIM OBJEKTOM, koji, kada napusti S postaje nedostupan i nepristupačan posmatraču. Na ovo ukazuje i Lindner (1981: 121), koja ističe da je tačka gledišta posmatrača, kada se on nalazi izvan granica SADRŽATELJA nasuprot njegovom nalaženju unutar granica SADRŽATELJA, dosledna između ova dva obrasca (DOSTUPNO→NEDOSTUPNO i NEDOSTUPNO→DOSTUPNO). Na raznovrsna stanja koja označavaju NEDOSTUPNOST SO, upućuje i Rudzka-Ostyn (2003: 22) izdvajajući, između ostalih, stanja NEVIDLJIVOSTI, NEDOSTUPNOST, NESVESTI, NEPOSTOJANJA, NEPOSEDOVANJA i sl.⁸² Na osnovu primera koji su zabeleženi u našem korpusu, opšta pojmovno-značenjska kategorija NEDOSTUPNOSTI ili NEVIDLJIVOSTI strukturira se posredstvom sledećih prostornih konfiguracija: IZLAŽENJE SO IZ S, IZBACIVANJE SO IZ S i NALAŽENJE SO IZVAN S (u slučaju fraznog glagola *be out*). Prototipičan član ove kategorije značenja je frazni glagol *hide out* u sledećem primeru:

1) He *hid out* in the woods. (OXD)

Dalje, opšte značenje NEDOSTUPNOSTI/NEVIDLJIVOSTI kodiraju i frazni glagoli kojima se označava izlazak SO iz posmatračevog PERCEPTIVNOG POLJA koje se konceptualizuje kao S, čime

⁸² Kada je reč o pojmovno-značenjskim kategorijama NEPOSTOJANJA i NEPOSEDOVANJA, one su u našoj klasifikaciji izdvojene kao zasebne značenjske kategorije, o čemu će više reči biti u naredna dva odeljka.

se onemogućava percepcija so. Tipično, pojam PERCEPTIVNOG POLJA vezuje se za čulo vida (VIDNO POLJE), dok je u nešto marginalnijim značenjima reč o pojmovnom domenu ZVUKA (čulo sluha). Što se tiče konceptualizacije VIDNOG POLJA kao S, razlikujemo tri potkategorije fraznih glagola koji se vezuju za pojmovni domen VATRE (tipično, vatra i metonimijski, cigareta, sveća i sl.) sa jedne strane, i pojmovni domen ELEKTRIČNE ENERGIJE sa druge, U prvoj potkategoriji beležimo sledeće frazne glagole: *put out*, *go out*, *blow out*, *snuff out*, *grind out*, *stub out*, *beat out* i *stamp out*. Drugoj potkategoriji pripadaju sledeći članovi: *turn out*, *go out*, *put out* i *shut out*. Specifična značenja ovih fraznih glagola metonimijski (NAČIN ZA RADNJU i OKAZIONALNO SREDSTVO ZA RADNJU) izviru iz značenjske strukture sastavnih glagola.

- 2) Firefighters soon *put* the fire *out*. (OXD)
- 3) She took a deep breath and *blew out* all the candles. (OXD)
- 4) He *stuffed* the cigarette *out* with his foot. (OXD)
- 5) Remember to *turn out* the lights. (OXD)

U korpusu se javlju potvrde koje kodiraju značenje IZOLOVANJA IZVORA SVETLOSTI koja tipično dopire spolja: *shut out* i *close out*.

- 6) I drew the curtains to *shut out* the light. (OXD)

U pojmovnom domenu ZVUKA zabeležen je frazni glagol *drown out*, dok su frazni glagoli *fade out*, *block out*, *shut out* i *close out* zabeleženi i u domenu SVETLOSTI i u domenu ZVUKA.

- 7) The music was playing at full volume, *drowning out* conversation. (OXD)
- 8) She looked a strong candidate, but then she *faded out* of the picture. (OXD)
- 9) The trees *blocked out* much of the sunlight. (OXD)
- 10) I'm so used to the traffic noise now I just *block it out* (= I don't hear it). (OXD)

Ovoj kategoriji pripadaju i frazni glagoli *black out*, *brown out* i *grey out*, čiji su sastavni glagoli deadjektivalni glagoli koji označavaju boje (*to black*, *to brown* i *to grey*), i koji u izvesnoj meri specijalizuju značenje fraznih glagola posredstvom metonimije ISHOD ZA RADNJU: *brown out* i *grey out* u pogledu stepena dostupnosti – od potpune nedostupnosti (*black out*) do nešto manjeg stepena nedostupnost u vidu smanjenja količine svetlosti/električne energije (*brown out*), i nedostupnosti određenih opcija u komputerskim sistemima (*grey out*).

- 11) The city was often *blacked out* by power cuts. (OXD)
- 12) Servers were *browned out* by the increase in Internet traffic. (OXD)

13) That option *is greyed out*. (OXD)

Pojam NEDOSTUPNOSTI može se konkretizovati kao NEAKTUELNOST⁸³, na šta ukazuju i sledeći primeri sa fraznim glagolima *go out* i *be out*. Ovakava konceptualizacije tipična je za pojmovni domen MODE/TRENDA.

14) Black *is out* this year. (OXD)

15) Styles like that *have completely gone out* now. (OXD)

- ELIMINISANJE/ NEPOSTOJANJE

Na osnovu prostornih konfiguracija IZBACIVANJE SO IZ S, ODVAJANJE/VAĐENJE SO IZ S i NESTAJANJE SO ulančavaju se neprostorna značenja ELIMINISANJA i NEPOSTOJANJA. Ova apstraktna značenja mogu da se odnose na najrazličitije pojmovne domene, te se kao SO mogu konceptualizovati praktično svi oblici konkretnih i apstraktnih entiteta.

Apstraktno značenje ELIMINISANJA strukturira se posredstvom korespondencija koje se uspostavljaju sa prostronom konfiguracijom IZBACIVANJE SO IZ S. Ovo značenje realizuju sledeći frazni glagoli: *die out*, *wipe out*, *root out*, *close out*, *burn out*, *bomb out*, *wear out*, *stamp out* i *tap out*. Važno je naglasiti da se specifična značenja ovih glagola temelje na pojmovnim metonimijama koje leže u značenjskoj strukturi sastavnih glagola: OKAZIONALNO SREDSTVO ZA RADNJU (npr. *burn out*) i SREDSTVO ZA RADNJU (npr. *bomb out*).

- 1) There are several theories about why dinosaurs *died out* so suddenly. (OXD)
- 2) The whole village *was wiped out* by the flood. (OXD)
- 3) The government has promised *to root out* police corruption. (OXD)
- 4) Two cars *were burnt out* in the crash. (OXD)
- 5) They aim *to stamp out* drug dealing in schools. (OXD)
- 6) The city *has tapped out* the groundwater supply. (OXD)

Posebno su zanimljivi frazni glagoli *die out* i *wipe out*. Naime, pored gore opisanog opšteg metaforičkog scenarija, kod ovih glagola prisutna je, kako Morgan (1997: 349) zapaža, metonimija GRUPA–POJEDINAC, jer se neprostorno značenje umiranja pojedinca prenosi na izumiranje cele grupe, odnosno, vrste, čiji je pojedinac predstavnik.

⁸³ Up. sa *come in* i *be in* u odeljku o apstraktnom značenju DOSTUPNOSTI u čijoj osnovi leži shema IN-1.

Sledeći frazni glagoli kodiraju neprostorno značenje NESTAJANJA/IŠČEZAVANJA na osnovu pojmovnih veza sa prostornom scenom NESTAJANJE SO: *fade out, die out, drown out, fizzle out, peter out, phase out, thin out* i *thaw out*. Zahvaljujući specifičnoj značenjskoj strukturi sastavnih glagola, pojedini frazni glagoli (npr. *die out, peter out, phase out*) sadrže značenjsku komponentu *postepenog nestajanja so*. Moguće objašnjenje za takvu konceptualizaciju koja za posledicu ima komponentu *postepenog nestajanja so* pruža Morgan (1997: 350). Ova autorka, doduše, samo na primeru fraznog glagola *die out*, ističe da, ako semantička komponenta *postepenosti* potiče od pojmovne metafore POSTOJANJE JE NALAŽENJE NA MESTU (Lakoff, 1991) i njene konkretizacije POSTOJATI JE BITI VIDLJIV (npr. *Dinosaurs have vanished from the earth*, pri čemu je vidno polje ograničena oblast), onda je jedna od nužnih implikacija ove metafore komponenta *postepenosti*. Stoga, ova autorka zaključuje da se frazni glagol *die out* nikada ne upotrebljava u slučajevima kada je reč o naglom ili iznenadnom nestajanju.

- 7) Many May Day ceremonies *have virtually died out* now. (OXD)
- 8) They agreed *to phase out* chemical weapons. (OXD)
- 9) By midday their enthusiasm *had petered out*. (OXD)
- 10) Britain *is thawing out* after the freeze. (OXD)

Opšte neprostorno značenje ELIMINISANJA sadržano je i u sledećim fraznim glagolima koji kodiraju ovo značenje u pojmovnom domenu UZROKOVANJA SMRTI/UBIJANJA: *take out, snuff out, rub out* i *whack out*.

- 11) He *was snuffed out* by the Mafia. (OXD)

Neprostorno značenje ELIMINISANJA može se odnositi i na situacije u kojima čovek želi da eliminiše apstraktne entitete (tipično, probleme ili poteškoće) koji mu predstavljaju opterećenje, a koji se konceptualizuju kao SO: *smooth out* i *iron out*. Partikula *out* sadrži opšte shematsko značenje NESTAJANJA SO, dok se način uklanjanja SO strukturira zahvaljujući pojmovnim metaforama REŠAVANJE PROBLEMA JE IZGLAĐIVANJE POVRŠINE i REŠAVANJE PROBLEMA JE PEGLANJE, koje se nalaze u strukturi sastavnih glagola.

- 12) We are here *to smooth out* any practical problems for you. (OXD)
- 13) We must *iron out* the problems before next week. (OXD)

Sledeći frazni glagoli profilisu neprostorno značenje ELIMINISANJA u pojmovnom domenu PAMĆENJA/SEĆANJA. Tipičan SO su misli ili sećanja koje osoba izbacuje iz svog 'kognitivnog polja', ili sprečava njihov ulazak u njega, sa ciljem zaboravljanja tipično negativnih/neprijatnih misli, osećanja, sećanja i sl. Za ovakvu konceptualizaciju odgovorno je sadejstvo dve prostorne konfiguracije (IZBACIVANJE SO IZ S i ODVAJANJE/VAĐENJE SO IZ S) i metafora IDEJE/SEĆANJA SU PREDMETI i UM JE OGRAĐENI PROSTOR, što za posledicu ima pojmovno preslikavanje u vidu metafore ZABORAVLJANJE JE IZBACIVANJE/VAĐENJE PREDMETA/MATERIJE IZ OGRAĐENOG PROSTORA. Ovo značenje realizuju sledeći frazni glagoli potvrđeni u korpusu: *shut out*, *wipe out*, *blot out* i *blank out*. Značenja fraznih glagola *shut out*, *wipe out* i *blot out* dodatno motiviše i metonimija NAČIN ZA RADNJU, koja izvire iz sastavnih glagola. Što se tiče fraznog glagola *blank out*, veza između pojma FIZIČKE PRAZNINE (*blank*) i pojma ZABORAVLJANJA, dodatno se uspostavlja na osnovu metonimije ISHOD ZA RADNJU.

- 14) He wanted *to blot out* the memory. (OXD)
- 15) She tried *to shut out* all the painful memories. (OXD)
- 16) I'll never be able *to wipe out* the memory of that day. (OXD)
- 17) Your childhood may have been difficult but you just *can't blank it out*. (OXD)

Slično prethodnom podznačenju, strukturira se i značenjska struktura fraznog glagola *brazed out*.

- 18) The senator *brazed it out* as the list of scandals grew. (OXD)

Na osnovu pojmovne sličnosti, na prethodne slučajeve nadovezuju se značenja u kojima se neki apstraktni entitet (tipično, lista/spisak, baza podataka i sl.) konceptualizuje kao S, dok se podaci/informacije razumeju kao SO: *cross out*, *strike out*, *score out*, *x sth out*, *edit out*, *paint out*, *wipe out*, *white out*, *blank out* i *bleep out*. Zahvaljujući prostornoj sceni ODVAJANJE/VAĐENJE SO IZ S profilise se značenje ELIMINISANJA/NESTAJANJA, dok specifična značenja izvire iz pojmovnih metonimaja koje leže u značenjskoj strukturi sastavnih glagola: NAČIN ZA RADNJU (*cross out*, *strike out*, *score out*, *edit out*, *paint out* i *wipe out*), ISHOD ZA RADNJU (*white out* i *blank out*) i ZVUK ZA RADNJU KOJA GA PROUZOKUJE (*bleep out*).

- 19) I *crossed* his name *out* and wrote mine instead. (OXD)
- 20) She *x'ed out* the final word in the sentence. (OXD)
- 21) The last paragraph *had been scored out*. (OXD)

- 22) The virus could *wipe out* your hard disk. (OXD)
- 23) I noticed that my name *had been whited out*. (OXD)
- 24) All the names in the report *had been blanked out*. (OXD)
- 25) His obscenities had *to be bleeped out*. (OXD)

Neprostopno značenje NESTAJANJA/IŠČEZAVANJA sadržano je i u sledećem primeru sa fraznim glagolom *clean out*, čije značenje izvire iz sadejstva sledećih kognitivnih mehanizama: metafora NOVAC JE MATERIJAL I TROŠENJE JE ČIŠĆENJE (ova potonja metafora izvire iz prostorne scene VAĐENJE CELOG/ČITAVOG SO IZ S) i metonimije POSEDNIK ZA POSEDOVANO.

- 26) Buying drinks for everyone *cleaned me out*. (OXD)

- NEPOSEDOVANJE

Pojmovno-značenjska kategorija NEPOSEDOVANJA posledica je mogućnosti konceptualizovanja pojma POSEDOVANJA kao SADRŽATELJA. Na ovo ukazuju (Rudzka-Ostyn, 2003: 22) sa jedne strane, i Morgan (1997: 348) sa druge, koja, u prilog tome, navodi postojanje pojmovne metafore POSEDOVANJE JE SADRŽAVANJE. Na osnovu primera zabeleženih u korpusu, strukturiranju ove kategorije značenja doprinose tri prostorne konfiguracije: NESTAJANJE SO, IZLAŽENJE SO IZ S i IZBACIVANJE SO IZ S.

Prototipični članovi ove značenjske kategorije su frazni glagoli *run out* i *be out*, čija se pojmovno-značenjska struktura nadovezuje na prostronu scenu NESTAJANJA SO, na šta ukazuju sledeći primeri iz korpusa.

- 1) They *ran out* of petrol some miles from their destination, fortunately near to soem houses whose occupants came to their rescue. (BNC)
- 2) We're *out* of sugar. (OXD)
- 3) We *are running out* of money. (OXD)
- 4) The light was changing very rapidly, so I simply *ran out* of time. (BNC)

Naročitu kategoriju ove pojmovne korelacije čine primeri iz pojmovnog domena NOVCA/PLAĆANJA: *go out*, *pay out*, *lay out*, *fork out*, *shell out*, *splash out* i *lash out* pri čemu se u ulozi SO nalazi pojam NOVCA. U slučaju fraznog glagola *go out*, pojmovno-značenjska struktura posledica je izrazitog sadejstva prostorne scene IZLAŽENJE SO IZ S (shema OUT-1) i konceptualizacije S kao IZVORA (OUT-3). Što se tiče ostalih članova ove kategorije, pored opšteg

shematskog značenja koje potiče od prostorne scene IZBACIVANJE SO IZ S, oni crpe dodatno značenje iz pojmovnog okvira sastavnog glagola. Ilustracije radi, pogledajmo sledeće primere. Frazni glagol *pay out* dodatno motiviše pojmovna metonimija NAČIN ZA RADNJU, koja izvire iz značenjske strukture sastavnog glagola (*to pay*). U slučaju fraznog glagola *splash out*, specifično značenje izvire iz značenjske strukture sastavnog glagola (*to splash*) posredstvom metafore NOVAC JE TEČNOST. Što se tiče fraznog glagola *lay out*, evidentno je pojmovno preklapanje semantičke strukture sastavnog glagola (*to lay*), čiji pojmovni okvir kodira slikovno-shematsko značenje ŠIRENJA KA SPOLJNIM GRANICAMA, sa sastavnom partikulom *out*, koja je posledica sadejstva shema OUT-1 (POSEDOVANJE JE S) i OUT-2 (ŠIRENJA KA SPOLJNIM GRANICAMA).

- 5) We need to have more money coming in than *going out*. (OXD)
- 6) The insurance company refused *to pay out*. (OXD)
- 7) I had to *fork out* \$30 for a cab home. (OXD)
- 8) I'm not *shelling out* for another computer. (OXD)

- OBMANJIVANJE

Frazni glagoli *cheat out*, *trick out*, *bluff out*, *beat out*, *screw out*, *do out* i *charm out* kodiraju neprosto značenje OBMANJIVANJA, što je rezultat nadovezivanja značenja na prostornu scenu IZVLAČENJA SO IZVAN S. Tipičan SO je novac koji se činom prevare/obmane uzima iz poseda S, tipično čoveka (metonimijski, POSEDNIK ZA POSEDOVANO).

- 1) An 80-year old woman was *tricked out* of her life savings. (OXD)
- 2) She tried *to screw him out* of his winnings. (OXD)
- 3) She managed *to charm* £20 *out* of him. (OXD)

- NEFUNKCIONISANJE

U korpusu su zabeležena i četiri frazna glagola koji kodiraju apstraktno značenje NEFUNKCIONISANJA: *cut out*, *burn out*, *conk out* i *poop out*. U osnovi fraznih glagola koji pripadaju ovoj pojmovno-značenjskoj kategoriji nalazi se prostorna konfiguracija IZLAŽENJE SO IZ S. Sa druge strane, njihova značenjska struktura dodatno se motiviše pomoću pojmovne metonimije NAČIN ZA RADNJU koja leži u osnovi sastavnih glagola.

- 1) One of the aircraft's engines *cut out*. (OXD)
- 2) The clutch *has burnt out*. (OXD)

- 3) Our car *conked out* 5 miles from home. (OXD)
- 4) The horn on my old Toyota *pooped out* on me. (OXD)

- NESKLAD

Na osnovu prostorne scene IZLAŽENJE SO IZ S može se strukturirati apstraktno značenje NESKLADA. Kao što to potvrđuju primer iz korpusa sa fraznim glagolom *fall out*, pojam SKLADA konceptualizuje se kao S, dok ulogu SO tipično preuzima čovek koji, metonimijski, napušta položaj koji se razume kao SKLAD. U prvom primeru, S se metonimijski razume kao red/vrsta, dok se u drugom primeru, daljim projektovanjem značenja, S razume kao nenarušen odnos između ljudi.

- 1) 'Sam-Major tells me there's nothing for Memoradnda this mornig, so officers can *fall out*.' (BNC)
- 2) They *fell out* over their father's will. (OXD)

- NEUSPEH

Nadovezujući se na prostornu scenu IZLAŽENJE SO IZ S, izvestan broj fraznih glagola potvrđenih u našem korpusu kodira značenje NEUSPEHA. U tom slučaju, u ulozi S nalazi se pojam USPEHA, koji tipično predstavlja željeno stanje kome agens teži. Doživljavanjem neuspeha, SO ostaje ili postaje nedostupan vršiocu radnje (agensu), što potvrđuju sledeći frazni glagoli: *lose out*, *miss out* i *flame out*. Iz pojmovno-značenjske strukture sastavnih glagola izvire metonimije NAČIN ZA RADNJU (*miss out* i *lose out*) i OKAZIONALNO SREDSTVO ZA RADNJU (*flame out*).

- 1) If things go wrong, I'm the one who'll *lose out*. (OXD)
- 2) The team routinely wins 50 or 60 games in the season and then *flames out* in the play-offs. (OXD)
- 3) He just *missed out* on a gold medal in the last Olympics (= he was just beaten). (OXD)

Neprostopno značenje NEUSPEHA sadržano je i u fraznim glagolima *knock out*, *wipe out* i *blow out* u domenu NADMETANJA (tipično SPORTSKOG NADMETANJA), zahvaljujući prostornoj konfiguraciji IZBACIVANJA SO IZ S. U ovom slučaju, pojam USPEHA (S) konkretizuje se kao pojam POBEDE, dok se učesnici metonimijski konceptualizuju kao SO. Istu pojmovnu liniju sledi i frazni glagol *ace out*, koji je zabeležen u domenu POSLOVANJA (POSLOVANJE JE SPORTSKO

NADMETANJE). Svi članovi ove potkategorije značenja crpe specifično značenje iz sastavnog glagola kao posledica dejstva pojmovne metonimije NAČIN ZA RADNJU.

- 4) France *knocked Belgium out* of the European Cup. (OXD)
- 5) The Welsh side *was wiped out* 24–3. (OXD)
- 6) The home team *blew out* the Suns by 30 points. (OXD)
- 7) The company *aced out* its biggest rival to win the contract. (OXD)

Sledeći frazni glagoli specijalizovali su svoja značenja unutar domena (RAZLIČITIH) SPORTOVA na osnovu pojmovne metonimije NAČIN ZA RADNJU. Shodno različitim pravilima igre u različitim sportovima, određeni potezi igrača/učesnika razumeju se kao NEUSPEH u procesu osvajanja poena tokom igre, što kodiraju sledeći frazni glagoli: *strike out* i *ground out* u BEJZBOLU, *box out* u KOŠARCI, *get out* i *run out* u KRIKETU, *foul out* u KOŠARCI/BEJZBOLU i *wipe out* u SURFOVANJU.

- 8) The pitcher *struck out* three batters. (OXD)
- 9) Miller singled and *grounded out*. (OXD)
- 10) If we don't start *boxing out*, we'll lose the game. (OXD)
- 11) If England can *get Richards out*, they might win the match. (OXD)
- 12) He *was run out* for 73.
- 13) I caught a huge wave but then *wiped out* on the next. (OXD)

- NAPUŠTANJE KANONIČKOG LJUDSKOG STANJA

Zahvaljujući uspostavljanju pojmovnih veza između apstraktnog domena LJUDSKIH STANJA i prostornih konfiguracija IZLAŽENJE SO IZ S i IZBACIVANJA SO IZ S, strukturira se neprostorno značenje NAPUŠTANJA KANONIČKOG LJUDSKOG STANJA. Manje tipično, ova kategorija neprostornog značenja može da izvire i iz prostornih konfiguracija IZVLAČENJE SO IZ S (u slučaju jednog fraznog glagola, *take out*) i ODVAJANJE/VAĐENJE SO IZ S (u slučaju dva frazna glagola, *wash out* i *wipe out*). U skladu s tim, mnogobrojni frazni glagoli koji pripadaju ovoj kategoriji kodiraju različita neprostorna značenja koja u osnovi označavaju NAPUŠTANJE KANONIČKOG LJUDSKOG STANJA (npr. NESVEST, UMOR, UZBUĐENJE, LJUTNJA, i sl.). Pored gore opisanog pojmovnog preslikavanja koje leži u osnovi svih članova ove kategorije značenja, specifična značenja posledica su različitih pojmovnih metonimija i metafora koje izviru iz značenjske strukture sastavnih glagola. Kada je u pitanju metonimija, zabeležili smo sledeće slučajeve: NAČIN ZA RADNJU (npr. *pass out*) i ISHOD ZA RADNJU (npr. *blank out*). Kada je reč o

metaforičkoj motivisanosti koja izvire iz sastavnog glagola, ona je rezultat uspostavljanja različitih epistemoloških korespondencija između određenog neprostornog značenja i pojmovnog okvira sastavnog glagola. Na primer, u slučaju fraznog glagola *veg out*, formiraju se pojmovne veze između ciljnog domena MENTALNE ODSUTNOSTI i izvornog domena POVRĆA (= 'being mindless like a veg').

Mnogi od navedih glagola izražavaju više od jednog navedenog stanja, što je posledica nejasno omeđenih granica između članova ove kategorije. Ilustracije radi, uzmimo frazni glagol *trip out*. U korpusu su zabeleženi primeri u kojima ovaj frazni glagol označava stanja MENTALNE ODUZETOSTI, NEURAČUNLJIVOSTI, UZBUĐENJA, IZNENAĐENJA/ZAPREPAŠĆENJA ili STRAHA.

- 1) Beside him his brother Charlie *was tripping out* of his head. (BNC)
- 2) I am sorry I *tripped out* that night. I shouldn't have gotten mad at you. (OXD)
- 3) The first time I saw the ocean I totally *tripped out*. (OXD)
- 4) That movie really *tripped me out*. (OXD)
- 5) Girl, you're *tripping me out*! Are you OK? (OXD)

Pogledajmo sada koja neprostorna značenja u vezi sa pojmovno-značenjskom kategorijom NAPUŠTANJA KANONIČKOG LJUDSKOG STANJA smo zabeležili u korpusu.

Značenje NESVESTI realizuje se pomoću sledećih fraznih glagola: *knock out*, *black out*, *blank out*, *lay out*, *put out*, *pass out*, *space out*, *zone out* i *zonk out*.

- 6) I hope I *don't blank out* in the exam. (OXD)
- 7) He *laid his opponent out* with a single blow. (OXD)

Što se tiče značenja SPAVANJA beležimo sledeće frazne glagole iz korpusa: *crash out*, *sack out*, *knock out*, *conk out*, *flake out*, *zonk out*, *zone out* i *space out*.

- 8) I was so tired I *crashed out* in an armchair. (OXD)
- 9) I was so exhausted that I *flaked out* on the sofa. (OXD)

U okviru značenja SMRTI, zabeležen je frazni glagol *peg out*.

- 10) I thought she was going *to peg out* right in front of me! (OXD)

Frazni glagoli koji označavaju ODSUSTVO UMNE AKTIVNOSTI ili MEDITACIJU takođe su potvrđeni u našem korpusu: *chill out*, *zone out*, *veg out* i *slob out*.

- 11) *Chill out!* We'll get there on time! (OXD)
- 12) Relax, take a deep breath and *zone out* for a while. (OXD)
- 13) All she does is *veg out* in front of the telly. (OXD)

Značenje UMORA realizuje se pomoću sledećih članova kategorije: *tire out, wear out, wash out, wipe out, poop out, burn out, take out* i *be whacked out*.

- 14) I took children to the beach *to tire them out*. (OXD)
- 15) The kids *have worn me out* today. (OXD)
- 16) All that travelling *wiped her out*. (OXD)
- 17) That flew really *took it out* of me. (OXD)

Značenje MENTALNE ODUZETOSTI realizuju frazni glagoli: *space out, trip out* i *wig out*.

- 18) The drugs I was taking for my illness *spaced me out* so I couldn't think clearly. (OXD)

I značenje OPUŠTENOSTI potvrđeno je primerima iz našeg korpusa: *chill out* i *mellow out*.

- 19) A week on the beach should *mellow him out*. (OXD)

Sledeći primeri odnose se na značenjsku kategoriju LJUTNJE: *put out, bum out* i *bug out*.

- 20) I *was* really *bummed out* that there were no tickets left. (OXD)

Pojam STRAHA realizovan je posredstvom sledećih potvrda: *creep out, freak out, wimp out* i *psych out*.

- 21) The way that man was watching us really *creeped me out*. (OXD)

Značenje IZNENAĐENOSTI realizovano je kroz frazni glagol *knock out*.

- 22) The movie was fantastic. It *knocked me out*. (OXD)

Sa značenjem NEUMERENOSTI zabeležen je frazni glagol *pig out*.

- 23) It isn't a good idea *to pig out* on sugar. (OXD)

U korpusu je potvrđen jedan frazni glagol koji kodira značenje GAĐENJA: *gross out*.

24) His greasy hair really *grosses me out*!

Sledeća dva frazna glagola profilišu značenje SREĆE: *bliss out i luck out*.

25) Those old black and white movies *bliss me out*. (OXD)

Konačno, u korpusu su zabeleženi primeri koji kodiraju značenje PRETVARANJA/FOLIRANJA: *fake out i bluff out*.

26) He thought I was going to turn left, but I *faked him out*. (OXD)

* * * * *

Značenjska struktura fraznih glagola sa partikulom *out* u čijoj osnovi leži shematska struktura OUT-1 može se rezimirati kroz sledeći grafički prikaz:

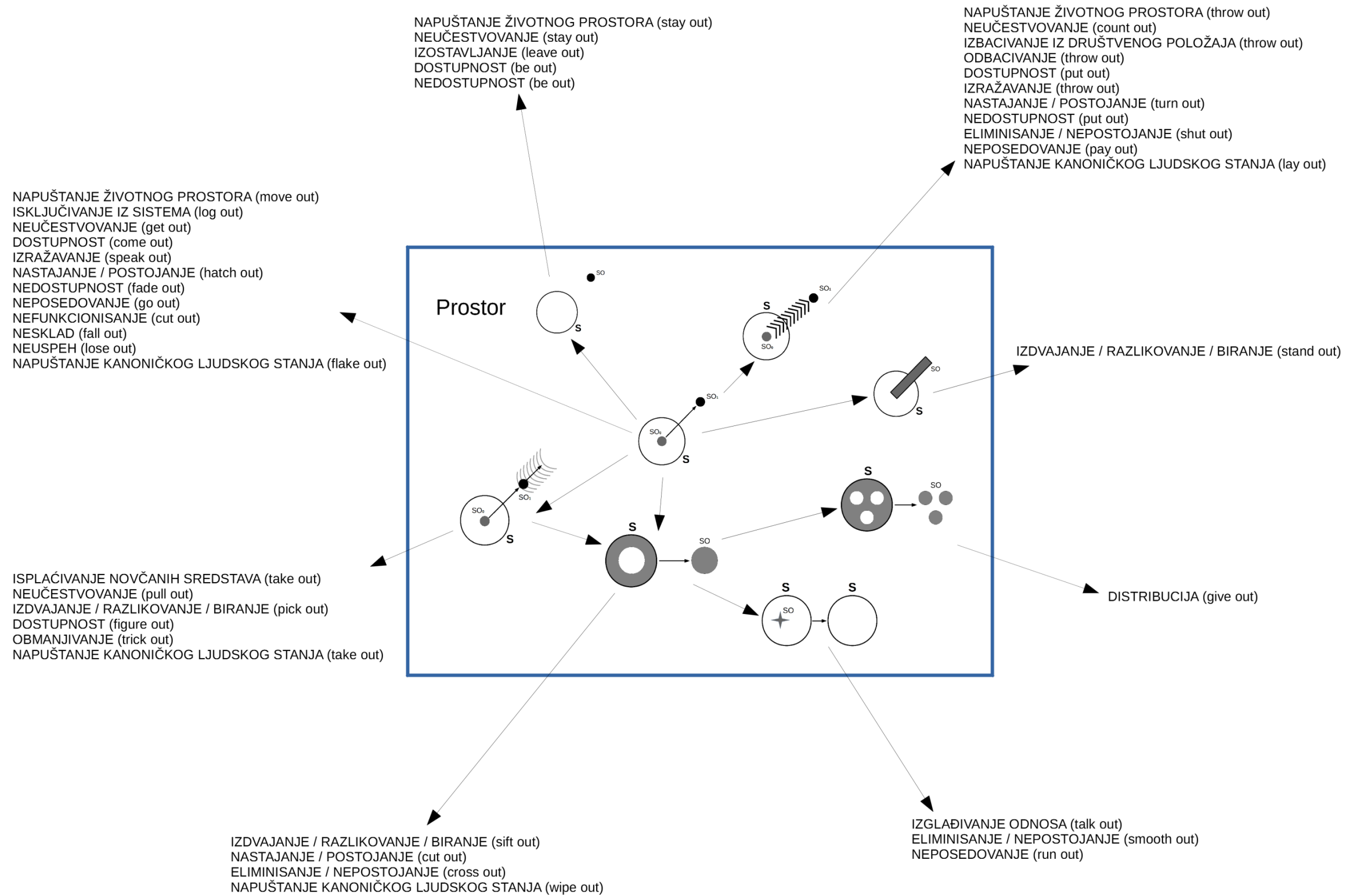

Slika 36: Pojmovno-značenjska struktura sheme OUT-1

3.2.2. Shema OUT-2

U prethodnom odeljku, analizirali smo centralnu od tri prototipične shematske strukture koje leže u osnovi pojmovno-značenjske strukture partikule *out*, shemu OUT-1, kojom se profilišu brojne konfiguracije između *dva odelita/zasebna* fizička ili apstraktna entiteta, pri čemu jedan entitet predstavlja trajektor, dok je drugi orijentir u odnosu na koga se utvrđuje putanja/kretanje trajektora. U slučaju sheme OUT-2, u pitanju je samo *jedan entitet*, koji ujedno predstavlja i trajektor i orijentir. Ovaj tip trajektora naziva se *refleksivni trajektor* kojeg u semantičkoj analizi partikula *out* i *up* primenjuje Lindner (1981: 122), o čemu je već bilo reči u odeljku o shemi IN-2. Lakoff (1987: 430–433) dalje razrađuje ovaj koncept primenjujući ga u analizi značenja partikule *over*. Štaviše, on ubraja kategoriju refleksivnog trajektora u jednu od četiri osnovne transformacije slikovnih shema, navodeći primere za razne partikule: *The book fell apart, Let's cuddle up, The syrup spread out over the pancakes* (Lakoff 1987: 442). U nastavku, ovaj autor navodi da je odnos između trajektora i orijentira, koji su tipično zasebni entiteti (što je slučaj sa shemom OUT-1), moguće uočiti između a) različitih delova istog entiteta i b) prvobitne i kasnije lokacije (mesta) istog entiteta, gde se jedan deo ili lokacija (mesto) entiteta smatra njegovim orijentirrom, a drugi njegovim trajektorom. U cilju ilustracije ovog pojmovnog odnosa, pogledajmo sledeće primere:

- 1) *Roll out* the pastry with a clean rolling pin. (OXD)
- 2) They *spread* the blanket *out* on the grass. (OXD)

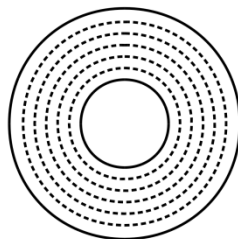

Slika 37: Shema OUT-2

U gore navedenim primerima, relevantne trajektore predstavljaju entiteti *pastry* i *blanket*. Međutim, ovi trajektor se *ne kreću izvan*, tj. *ne napuštaju/ne izlaze iz* nekog drugog orijentira. U

prvom slučaju, *testo* (*pastry*) se verovatno nalazi na stolu i ima određenu spoljašnju granicu. Zatim se, pod dejstvom neke sile, ta granica pomera ka 'spolja'. Deo testa koji se prvobitno nalazio unutar početne granice sada se nalazi izvan te granice, što znači da se *testo*, ili deo te njegove mase, 'kreće ka spolja' u odnosu na svoju *prvobitnu/prethodnu* granicu, pri čemu je *testo* (trajektor) istovremeno i svoj orijentir (trajektor = orijentir). Na isti način može se analizirati i razumeti značenje lekseme *blanket* u drugom primeru. Pošto je u pitanju samo jedan predmet/entitet, može se govoriti o *refleksivnom trajektoru* Lindner (1981: 122). Napomene radi, u smislu slikovne sheme SADRŽAVANJA, refleksivni trajektor odnosi se i na pojam SADRŽATELJ i na pojam SADRŽANI OBJEKAT. U našim primerima, *pastry* i *blanket* su SADRŽANI OBJEKTI, a njihov prvobitan/početan oblik, tj. početna/prethodna granica u kojoj su sadržani i izvan koje se 'kreću ka spolja', razume se kao SADRŽATELJ. Iz drugog ugla, Morgan (1997: 334) posmatra ovu prostornu slikovnoschematsku transformaciju kao metaforičku transformaciju, koja podrazumeva pojmovnu metaforu koja izvire iz koncepta SADRŽAVANJA: PRETHODNA GRANICA JE SADRŽATELJ. Mi smo, ipak, mišljenja da je shema OUT-2 rezultat dejstva slikovnoschematske transformacije NEREFLEKSIVNI TRAJEKTOR–REFLEKSIVNI TRAJEKTOR na shemu OUT-1, a ne rezultat metaforičkog preslikavanja o kojem govori Morgan (1997).

3.2.2.1. Prostorna značenja

Posmatrano kroz prizmu načina na koji se SO širi ili raspoređuje po određenoj površini ili prostoru, moguće je izdvojiti sledeće prostorne konfiguracije: ŠIRENJE SO DO SVOJIH KRAJNJIH GRANICA, ISPREKIDANO RASPOREĐIVANJE SO PO POVRŠINI/U PROSTORU I ISPRAVLJANJE SO U ODNOSU NA HORIZONTALNU RAVAN.

- ŠIRENJE SO DO SVOJIH KRAJNJIH GRANICA

Predmeti i (manje tipično) ljudi, koji po svojoj prirodi nisu savitljivi, mogu se nalaziti u kompaktnom obliku – npr. *tepih* (*carpet*) može biti umotan, *mapa* (*map*) savijena ili *odeća* (*clothes*) spakovana – tipično kada taj predmet nije u upotrebi. Na ovaj pojavni oblik partikule *out* ukazuju Lindner (1981: 130) i Rudzka-Ostyn (2003: 32). Ovoj kategoriji prostornih značenja,

koja kodira proces konverzije kompaktnog (npr. savijenog, umotanog i sl.) u puni oblik, pripadaju prototipični članovi sa početka ovog odelja u primerima sa fraznim glagolima *roll out (the pastry)* i *spread out (the carpet)*, a njima se pridružuju i sledeći članovi iz našeg korpusa: *lay out*, *hang out* i *stretch out*. Motivisanost značenja ovih fraznih glagola posledica je *pojmovnog prekalapanja* značenjskih struktura sastavnih komponenti: slikovnoshematsko značenje ŠIRENJA SO DO SVOJIH KRAJNJIH GRANICA koje izvire iz sastavne partikule pojačava/naglašava slikovnoshematsko značenje ŠIRENJA koje je već sadržano u sastavnim glogolima (npr. *to spread*, *to stretch* i sl.).

- 1) *Lay out* all the clothes you want to take. (OXD)
- 2) Many houses *hung out* a banner supporting the march. (OXD)
- 3) He *stretched out* on the floor and fell asleep. (OXD)

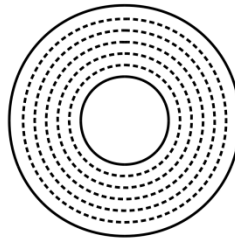

Slika 38: PK-25 – ŠIRENJE SO DO SVOJIH KRAJNJIH GRANICA

Na osnovu dimenzije po kojoj se određeni entitet širi ili prostire ka svojim spoljnim krajnjim granicama, razlikuju se sledeći slučajevi: ŠIRENJE SO U JEDNOJ DIMENZIJI, ŠIRENJE SO U DVE DIMENZIJE i ŠIRENJE SO U TRI DIMENZIJE.

Što se tiče širenja SO duž JEDNE DIMENZIJE, ono se profiliše kao povećanje DUŽINE SO, što potvrđuju sledeći primeri: *stretch out*, *straighten out*, *string out* i *grow out*.

- 1) He leant back and *stretched* his legs *out* in front of him. (OXD)
- 2) After the bridge, the road *straightens out*. (OXD)
- 3) As we climbed, we tended *to string out*, with the fittest people taking the lead. (OXD)
- 4) I've decided *to grow* the layers *out*. (= of hair) (OXD)

Takođe, jednodimenzionalno povećanje SO može se odvijati i u smislu ŠIRINE, što kodiraju frazni glagoli *broaden out* i *let out*:

- 5) A few yards down, the passage *broadened out* and became a mezzanine. (BNC)
- 6) You can decide later whether *to let it out* or try and lose some weight. (BNC)

U primerima sa *roll out the pastry* i *spread out the blanket*, već smo videli profilisanje SO duž DVE DIMENZIJE, tj. širenje POVRŠINE duž koje se SO prostire. Dvodimenzionalno širenje SO potvrđuju i sledeći frazni glagoli: *flatten out*, *open out*, *beat out*, *sprawl out*, *sack out* i *spread out*⁸⁴. Značenje ovih fraznih glagola dodatno se temelji i na pojmovnim metonimijama: NAČIN ZA RADNJU (npr. *flatten out*, *sprawl out*) i PREDMET NA KOME SE VRŠI RADNJA ZA RADNJU (*sack out*).

- 1) She *flattened out* the crumpled letter on the desk. (OXD)
- 2) Pure gold can *be beaten out* to form very thin sheets. (OXD)
- 3) He came home and *sprawled out* on the sofa. (OXD)
- 4) We *sacked out* on the couch and watched a video. (OXD)
- 5) The city has *spread out* into what used to be countryside. (OXD)

TRODIMENZIONALNO ŠIRENJE nekog predmeta, u stvari, označava povećanje njegove ZAPREMINE, a ilustruju ga sledeći frazni glagoli posvedočeni u našem korpusu: *pad out*, *bulk out*, *puff out*, *bug out*, *blimp out* i *build out*.

- 1) She *padded* the costume *out* with foam. (OXD)
- 2) Use pads of acid-free tissue paper *to bulk out* shoes. (BNC)
- 3) She *puffed out* her cheek in anger. (OXD)
- 4) They just sat there with their eyes *bugging out* as if they'd never seen a woman yell at a man before. (OXD)
- 5) Building several offices at a time costs 10% to 20% less than *building out* a single suite. (OXD)

- ISPREKIDANO RASPOREĐIVANJE SO PO POVRŠINI/PROSTORU

U svim prethodnim primerima, materija ili predmeti čije širenje izvan početnih granica profilise shema OUT-2, mogu se označiti kao entiteti koji su *rastegljivi*, odnosno, bez poteškoća se prilagođavaju procesu promene veličine/površine/zapremine. Nasuprot njima, koncept ŠIRENJA može se primeniti i na entitete koji se tipično ne percipiraju kao 'rastegljivi'. Ovaj slučaj rezultat je delovanja prostorne transformacije MASA–MNOGOSTRUKOST. U tom smislu, dalje prema periferiji ove kategorije nalaze se slučajevi u kojima se članovi neke grupe nalaze u njenim *jasno definisanim 'spoljnim' granicama*. Međutim, može doći do širenja tih početnih granica time što se članovi grupe koji se percipiraju kao odeliti predmeti, najčešće pod dejstvom neke sile spolja,

⁸⁴ Iako se širenje *grada (city)* može doživeti kao trodimenzijalno širenje, ovde se, pak, radi o dvodimenzionalnom širenju, jer se, kao što se vidi iz primera, naglašava komponenta *površine*, a ne *zapremine*.

divergentno kreću od centra (prvobitne granice) ka periferiji. Na taj način oni ne zauzimaju celu površinu/prostoru po kome se šire, već se ISPREKIDANO RASPOREĐUJU PO POVRŠINI, što potvrđuju primeri sa fraznim glagolima: *spread out*, *lay out* i *fan out*.

- 1) All the brochures *were spread out* on the floor. (OXD)
- 2) *Lay* all the cards *out* on the table. (OXD)
- 3) Searchers *fanned out* over the area where the missing child was last seen. (OXD)

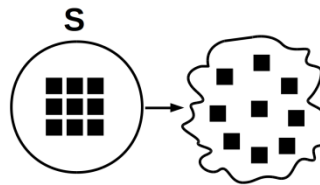

Slika 39: PK-26 – ISPREKIDANO RASPOREĐIVANJE SO PO POVRŠINI/U PROSTORU

- ISPRAVLJANJE SO U ODNOSU NA HORIZONTALNU RAVAN

Na periferiji prostornih značenja koja izvire iz sheme OUT-2 nalaze se primeri u kojima se širenje entiteta konkretizuje kao njegovo ispravljanje u odnosu na horizontalnu ravan u kojoj se nalazi. Tipično se radi o nekoj neravnoj površini, najčešće *putu* (*road*), ili fizičkom entitetu poput *aviona*, *jedrilice* (*plane*, *glider*), i sl., čija se površina ili kretanje kroz vazduh usklađuju sa horizontalnom ravni po kojoj se prostiru ili kreću. Ovo značenje realizuju frazni glagol *level out* i *even out*.

- 1) *Level* the ground *out* before sowing the seed. (OXD)
- 2) The path *evens out* further on. (OXD)
- 3) The road began *to level out* as we approached the coast. (OXD)
- 4) The plane *levelled out* at 20 000 feet. (OXD)

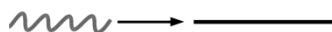

Slika 40: PK-27 – ISPRAVLJANJE SO U ODNOSU NA HORIZONTALNU RAVAN

3.2.2.2. Značenja u apstraktnim domenima

Prostorna značenja u čijoj pojmovno-značenjskoj osnovi leži shema OUT-2 uviru u sledeća neprostorna značenja: DOVOĐENJE U RED/ORGANIZOVANJE, RAZJAŠNJAVANJE, NIVELISANJE/USPOSTAVLJANJE RAVNOTEŽE, ŠIRENJE DO KANONIČKIH GRANICA, ŠIRENJE DO NORMOM UTVRĐENIH GRANICA, PRODUŽAVANJE VREMENSKIH ENTITETA I ISTRAJAVANJE.

- DOVOĐENJE U RED/ ORGANIZOVANJE

U sledećim primerima, shema OUT-2 profiliše značenje ORGANIZOVANJA ili DOVOĐENJA U STANJE REDA različitih vrsta fizičkih i apstraktnih entiteta. U prototipičnom smislu, možemo govoriti o organizovanju fizičkih entiteta na koje se metaforičkim preslikavanjem pomoću opšte pojmovne metafore IDEJE SU PREDMETI, nadovezuju slučajevi koji podrazumevaju organizovanje apstraktnih entiteta, npr. ideja, planova i sl⁸⁵. Štaviše, ovaj pojmovni odnos može se realizovati i na planu ljudskih unutrašnjih stanja, pri čemu se proces/čin rešavanja problema/poteškoća konceptualizuje kao sortiranje/razvrstavanje fizičkih predmeta. Na kraju, napomenimo sadejstvo shema OUT-2 i OUT-1 u vidu isprepletenog značenja koje je rezultat interakcije pojmovnih korelacija ORGANIZOVANJA (OUT-2) i DOSTUPNOSTI PERCEPCIJI (OUT-1). Tipični predstavnici ove kategorije značenja su frazni glagoli *set out* i *sort out*.

- 1) She began *setting out* plates and glasses. (OXD)

⁸⁵ O ovom drugom slučaju, više reči biće u sledećoj zabeleženoj kategoriji neprostornog značenja, značenju RAZJAŠNJAVANJA.

- 2) I spent the afternoon *sorting out* my study. (OXD) (metonimija: SADRŽATELJ ZA SADRŽAJ – radna soba za stvari koje se nalaze u radnoj sobi)

Posebna vrsta konceptualizacije koja u svojoj osnovi sadrži pojam ORGANIZOVANJA/DOVOĐENJA U RED odnosi se na pojmovni domen ČOVEKOVIH UNUTRAŠNJIH STANJA. Kao što to potvrđuju primeri sa fraznim glagolima *sort out* i *straighten out*, metonimijski (SADRŽATELJ ZA SADRŽAJ, ili konkretnije, čovek za čovekova unutrašnja stanja), u red se dovode čovekove misli i/ili osećanja (MISLI/EMOCIJE SU PREDMETI) koje se razumeju kao problemi ili poteškoće.

- 3) It took her several months *to sort herself out* after the divorce. (OXD)
- 4) A few sessions talking to the counsellor should *straighten* him *out*. (OXD)

- RAZJAŠNJAVANJE

Daljim ulančavanjem značenja na prethodno opisanu pojmovnu korelaciju, strukturira se neprostorno značenje RAZJAŠNJAVANJA u čijoj pojmovno-značenjskoj osnovi leži prostorna konfiguracija ŠIRENJE SO DO SVOJIH KRAJNJIH GRANICA. Na taj način, moguće je govoriti o organizovanju različitih apstraktnih entiteta (npr. ideja, planova i sl.) kroz prizmu ŠIRENJA SO U PROSTORU. Ova vrsta konceptualizacije počiva i na opštoj pojmovnoj korelaciji IDEJE SU PREDMETI, a realizuju je frazni glagoli *lay out*, *set out*, *sort out*, *straighten out*, *map out* i *plan out*.

- 1) At the meeting, he *laid out* his plans for the company. (OXD) (metafora: PLANOVI SU PREDMETI)
- 2) This document *sets out* our objections to the proposal. (OXD) (metafora: PRIMEDBE SU PREDMETI)
- 3) He is trying *to straighten out* his finances. (OXD) (metafora: FINANSIJE SU PREDMETI)
- 4) I've *mapped out* the route for you. (OXD) (metafora: MARŠUTA JE PREDMET)
- 5) I knew exactly where I was going – I'd got it all *planned out*. (OXD) (metafora: PLANOVI SU PREDMETI)

- NIVELISANJE/ USPOSTAVLJANJE RAVNOTEŽE

Prostorna scena ISPRAVLJANJE U ODNOSU NA HORIZONTALNU RAVAN može se projektovati na različite apstraktne domene, i posredstvom metafore USPOSTAVLJANJE RAVNOTEŽE JE

ISPRAVLJANJE NERAVNOMERNOG FIZIČKOG KRETANJA, može motivisati značenjsku strukturu fraznih glagola kao što su *even out* i *balance out*.

- 1) She tried *to even out* the work among the staff. (OXD)
- 2) If you eat variety of food, protein and carbohydrate *will balance out* over week. (OXD)

Širenje entiteta koje se konceptualizuje na osnovu prostorne konfiguracije ISPRAVLJANJE U ODNOSU NA HORIZONTALNU RAVAN može se preslikati i na domen EKONOMIJE, pri čemu se PAD VREDNOSTI nekog ekonomskog entiteta, ili SMANJENJE STEPENA EKONOMSKE AKTIVNOSTI, konceptualizuju kao ravnanje površine ili usklađivanje kretanja nekog fizičkog entiteta sa horizontalnom ravni po kojoj se prostire. Pošto se najčešće radi o fluktuacijama različitih ekonomskih entiteta/aktivnosti (npr. cena, tržišta i sl.), ovo značenje se strukturira i pomoću metafore EKONOMSKA/TRŽIŠNA KRETANJA SU FIZIČKA KRETANJA (Charteris-Black/Ennis 2001: 261). U korpusu su posvedočena dva primera sa ovim značenjem: *level out* i *bottom out*.

- 3) House prices showed no sign of *levelling out*. (OXD)
- 4) The recession has finally *bottomed out*. (OXD)

- ŠIRENJE DO KANONIČKIH GRANICA

U prethodnim primerima, širenje entiteta nije bilo ograničeno, odnosno, ni na jedan način se nije isticala krajnja granica do koje je moguće njegovo širenje, sa jednim eksplicitnim naglaskom na širenje nekog entiteta u odnosu na početni oblik. Za razliku od tog slučaja, u sledećim primerima može se govoriti o postojanju izvesnih granica do kojih je je pojmovna korelacija ŠIRENJA izvodljiva (Lindner 1981: 131), te je moguće govoriti o ŠIRENJU DO KANONIČKIH GRANICA.

Širenje SO do svojih krajnjih granica u fizičkom domenu preslikava se na apstraktne domene putem metafore APSTRAKTNI ENTITETI SU RASTEGLJIVI FIZIČKI PREDMETI. Shodno tome, moguće je govoriti o 'rastegljivosti' apstraktnih entiteta do krajnjeg mogućeg nivoa ili stepena, odnosno, o njihovom dostizanju krajnjih granica do kojih se mogu širiti, a koje ne mogu prekoračiti. Ovaj pojmovni odnos kodiraju naredni primeri sa fraznim glagolima *max out*, *work out* i *dry out*.

- 1) The car *maxed out* at 180 mph. (OXD) (metonimija: AUTO ZA BRZINU KOJOM SE AUTO KREĆE)
- 1) Most of the mines *had been worked out*. (OXD)
- 2) Water the plant regularly and don't let the soil *dry out*. (OXD)
- 3) He went into a clinic *to dry out*. (metafora: ODVIKAVANJE OD PIĆA JE ISUŠIVANJE TLA)

Sledeći primeri sa fraznim glagolima *hold out*, *last out*, *stretch out*, *spin out* i *eke out* odnose se na pojam NOVCA, gde novac metonimijski stoji za vremenski period u kome je izvesna količina novca neophodna za život tokom tog vremenskog perioda (NOVAC ZA VREMENSKI PERIOD TOKOM KOJEG SE TAJ NOVAC TROŠI).

- 4) I am staying here for as long as my money *holds out*. (OXD)
- 5) It's hard *to stretch* my money *out* to the end of the month. (OXD)
- 6) She had *to spin out* her money until payday. (OXD)
- 7) She *eked out* a living by selling what she could grow. (OXD)

Ovoj kategoriji pripadaju i frazni glagoli *smell out* i *stink out*. I ovde se SO (neprijatan miris) širi do krajnjih mogućih granica (granica postoje u obliku zidova prostorije u kojoj se neprijatan miris širi) koje u datoj situaciji mogu da dosegnu.

- 8) That fish *smelled* the whole house *out*. (OXD)
- 9) He *stank* the whole place *out* with his cigarettes. (OXD)

- ŠIRENJE DO NORMOM UTVRĐENIH GRANICA

Slično prethodno opisanom neprostronom značenju, i u slučaju kada se radi o ŠIRENJU DO NORMOM UTVRĐENIH GRANICA može se govoriti o postojanju izvesnih granica do kojih je je ŠIRENJE nekog entiteta izvodljivo. Kao ilustracija ovog pojmovnog odnosa može poslužiti sledeći primer sa fraznim glagolom *fill out*. U ovom primeru ne postoji krajnja granica do koje *beba* (*baby*) može da se fizički širi, ali se naglašava da je 'povećanje telesne mase bebe' u skladu sa normom.

- 1) The baby's *filled out* a lot recently. (OXD)

Isto slikovnohematsko značenje ŠIRENJA DO NORMOM UTVRĐENIH GRANICA kodiraju i sledeći primeri sa fraznim glagolom *fill out* kojim se tipično označava radnja 'popunjavanja formulara/ praznina u nekom tekstu'.

- 2) He *filled out* the form. (BNC)

- 3) Given Richardson's concern, *to fill out* the second volume, it may be assumed that very few of Mary Leapor's works escaped publication. (BNC)

Daljim projektovanjem značenja, prethodno opisani pojmovni odnos služi kao osnova za strukturiranje pojmova poput ideja, teorija, strategija i sl. Ovaj pojmovni odnos realizuju sledeće potvrde iz korpusa: *fill out*, *flesh out* i *pad out*.

- 4) We'll need *to fill* the story *out* to make a full page article. (OXD)
- 5) They must be prepared *to flesh out* their strategy with some details. (metafore: STRATEGIJA JE KOSTUR i DETALJI SU MESO⁸⁶)
- 6) I *padding out* the article with lots of quotations. (OXD)

U domenu EKONOMIJE, zabeležili smo dva primera koji kodiraju pojmovni odnos ŠIRENJA DO NORMOM UTVRĐENIH GRANICA: *branch out* i *build out*. Specifična značenja ovih fraznih glagola temelje se na pojmovnim metaforama koje izviru iz semantičke strukture sastavnih glagola: ŠIRENJE/RAZVIJANJE KOMPANIJE JE RAST BILJKE (*branch out*) i ŠIRENJE/RAZVIJANJE POSLOVANJA JE GRAĐENJE (*build out*).

- 7) The company *is branching out* in Europe. (OXD)
- 8) Our strategy *is build out* a network in over 200 cities statewide. (OXD)

Nadovezujući se na prototipično značenje ove potkategorije – ŠIRENJE TRAJEKTORA DO NORMOM UTVRĐENIH GRANICA – strukturiraju se frazni glagoli sa značenjem 'opremanja nekog prostora': *fit out*, *kit out*, *rig out*, *deck out* i *do out*. Prostorna scena koju profilisu ovi frazni glagoli podrazumeva određeni prostor (tipično se radi o enterijeru neke prostorije i sl.) koji se ispunjava određenim sadržajem (tipično nameštajem) do mogućeg/prihvatljivog stepena fizičke popunjenosti (odnosno, norme). Manje tipično, kodira se i značenje 'opremanje/snabdevanje neke osobe odećom/odevnim predmetima'. Značenjska struktura fraznih glagola *kit out*, *rig out* i *deck out* dodatno je motivisana sadejstvom metonimija CELINA ZA DEO i PREDMET KOJI JE UKLJUČEN U RADNJU ZA RADNJU.

- 9) The ship had *to be fitted out* before voyage. (OXD)

⁸⁶ Ove pojmovne metafore, kao konkretizacije opštije pojmovne korelacije TEORIJE SU ORGANIZMI, u kontekstu analize baš fraznog glagola *flesh out*, navodi Hampe (1997: 238).

- 10) The studio *is kitted out* with modern sound equipment. (OXD)
- 11) The ship *had been rigged out* with state-of-the-art equipment. (OXD)
- 12) We *fitted him out* with a set of dry clothes. (OXD)
- 13) He *decked himself out* in his best suit. (OXD)

- PRODUŽAVANJE VREMENSKIH ENTITETA

Za motivisanost značenja fraznih glagola sa partikulom *out* koji kodiraju pojmovni odnos PRODUŽAVANJE VREMENSKIH ENTITETA zaslužna je pojmovna veza koja se uspostavlja između pojmovnih domena PROSTORA i VREMENA. Na ovu potonju opštu korelaciju ukazuju brojni autori (npr. Lakoff/Johnson 1980: 41–45, Klikovac 2000: 147–163, Rasulić 2004: 306–313) koji, bilo eksplicitno bilo implicitno, ističu da je VREME pojmovni domen koji se konceptualizuje u terminima prostornih odnosa, što počiva na opštoj pojmovnoj korelaciji VREME JE PROSTOR, odnosno konkretnije, PROTICANJE VREMENA JE KRETANJE. Ovakva konceptualizacija pojma VREMENA omogućava konkretizacije u vidu metafora VREME/VREMENSKI PERIOD JE RASTEGLJIV FIZIČKI PREDMET ili VREME JE RASTEGLJIVA MASA, koje su odgovorne za motivisanost značenja sledećih fraznih glagola: *stretch out*, *draw out*, *drag out*, *spin out* i *string out*. Zanimljivo je primetiti pojavu *pojmovnog preklapanja* između semantičkih struktura sastavnog glagola i sastavne partikule ovih fraznih glagola. Naime, obe sastavne komponente sadrže semantičku komponentu *razvlačenja*, što se temelji na prostornoj sceni ŠIRENJA ENTITETA KA KRAJNJIM GRANICAMA. Pored pojmovne metafore, značenje može biti motivisano u sadejstvu sa pojmovnom metonimijom. Na primer, sadejstvo pojmovne metafore AKTIVNOST JE KRETANJE i metonimije DOGAĐAJ ILI AKTIVNOST ZA VREME TRAJANJA TOG DOGAĐAJA/TE AKTIVNOSTI motivišu značenja u primerima sa fraznim glagolima *draw out*, *drag out*, *spin out* i *string out*. Ovo se odnosi na sve apstraktne entitete koji u sebi sadrže komponentu *trajanja*, npr. aktivnosti, događaji i sl.

- 1) So are we gonna have to restrict training in er operational flights [unclear] jaguar at a stretch [pause] just *to stretch out* the hours? (BNC)
- 2) How does disclosure of APR and total credit cost alter this relatively simple pattern of preferences for short payment periods, *stretched out* longer when people have to bring the size of individual instalments down to meet the budgeting experiences? (BNC)
- 3) They *drew* an interview *out* to over an hour. (OXD)
- 4) She *dragged* the meeting *out* for as long as possible. (OXD)
- 5) I managed *to spin* my talk *out* to an hour. (OXD)
- 6) I didn't want *to string out* the argument. (OXD)

- ISTRAJAVANJE

I sledeće zabeleženo neprostorno značenje koje izvire iz shematske strukture OUT-2 temelji se na pojmovnim vezama koje se uspostavljaju između domena PROSTORA i VREMENA. U ovom slučaju, kodira se neprostorno značenje ISTRAJAVANJA (tipično tokom određenih NEPOVOLJNIH OKOLNOSTI) koje podrazumeva pojmovni odnos u kojem se, metonimijski (NEPOVOLJNE OKOLNOSTI ZA VREMESKI PERIOD TRAJANJA TIH OKOLNOSTI), trajanje nekog vremenskog perioda od početka (ili od nekog trenutka tokom trajanje radnje) do njenog završetka strukturira na osnovu ŠIRENJA SO U PROSTORU. Tipično, ovo se odnosi na okolnosti/događaje koji imaju neko negativno značenje (npr. *war, illness, crisis, etc.*). Ovo značenje sadržano je u fraznim glagolima *hold out, last out, wait out, sit out, stick out, ride out, make out* i *see out*.

7) Their strategy has always been *to wait* the recession *out*. (OXD)

8) Do you think the president will be able *to ride out* this latest crisis? (OXD)

Na periferiji ove kategorije beležimo primer sa fraznim glagolom *live out* čija se pojmovno-značenjska struktura temelji na sadejstvu metafore ŽIVLJENJE ŽIVOTA DO SMRTI JE ŠIRENJE ENTITETA DO KRAJNJIH GRANICA i metonimije ŽIVOT ZA PERIOD TRAJANJA ŽIVOTA.

9) She *lived out* the rest of her life in poverty. (OXD)

* * * * *

Pojmovno-značenjsku strukturu fraznih glagola sa partikulom *out* čije značenje motiviše shema OUT-2 moguće je rezimirati kroz sledeći grafički prikaz:

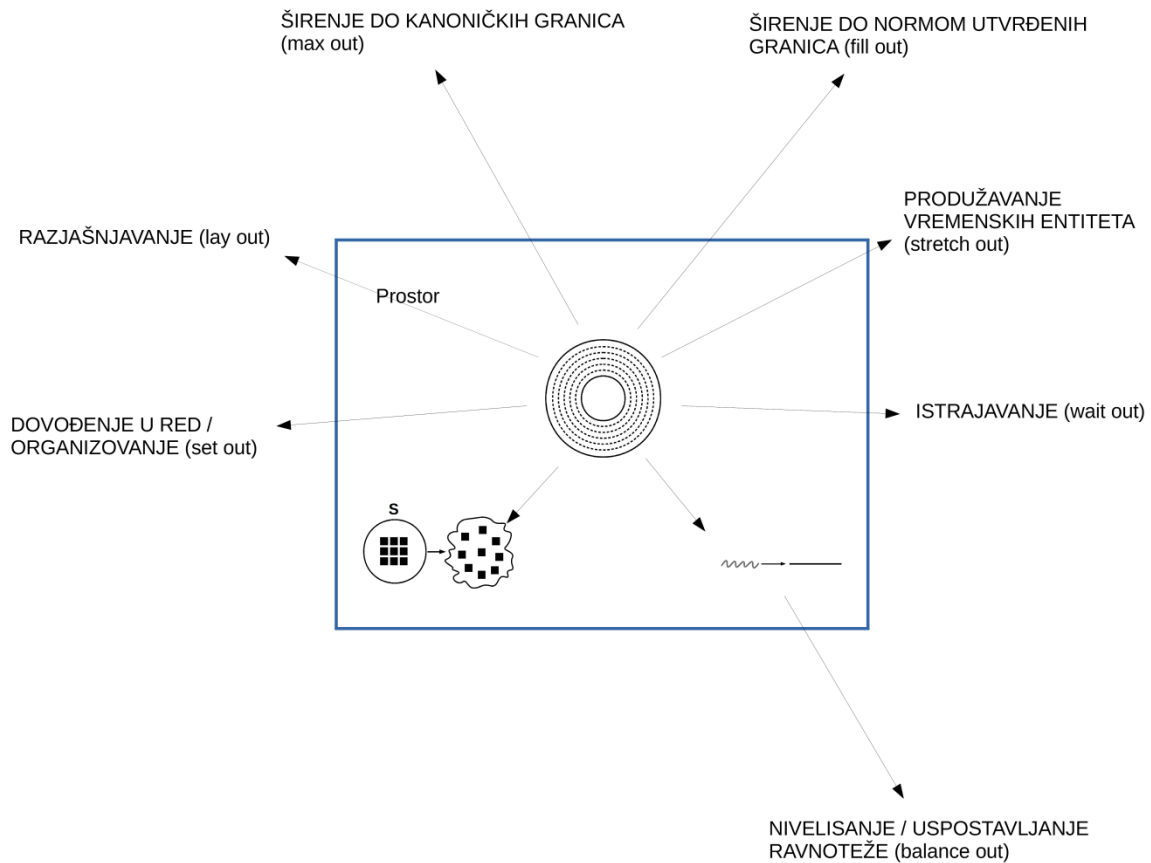

Slika 41: Pojmovno-značenjska struktura sheme OUT-2

3.2.3. Shema OUT-3

Treća prototipična shematska struktura, koju ćemo označiti kao shemu OUT-3, profilise udaljavanje SO od S koji se razume kao POLAZNA TAČKA, CENTAR ili IZVOR. Za razliku od sheme OUT-1, koja eksplicitno kodira prostornu scenu IZLAŽENJA/NALAŽENJA SO IZVAN GRANICA S, shema OUT-3, a koja neposredno izvire iz sheme OUT-1 kao njena transformisana verzija, podrazumeva, po rečima Lindner (1981: 139), sledeću prostorno-pojmovnu scenu: S koji je tipičan za shemu OUT-1 'smanjuje' se do nivoa jedne tačke koja faktički ne sadrži SO, već služi kao početna/polazna tačka ili lokacija u odnosu na koju se izračunava/određuje kretanje trajektora. Ovaj pojmovni odnos ilustruju sledeći primeri iz korpusa: *They set out on the last stage of their journey. (OXD)* i *They succeeded in what they had set out to do. (OXD)*. Sa druge

strane, ovaj pojmovni odnos koji profiliše shema OUT-3 Morgan (1997) posmatra kao rezultat metaforičkih transformacija koje su posledica delovanja tri pojmovne metafore: IZVOR JE S, CENTAR JE S ili PRVOBITNI POLOŽAJ JE S . Kao i u slučaju sheme OUT-2, smatramo da je shema OUT-3 rezultat gore opisane prostorne transformacije sheme OUT-1, a ne posledica metaforičkog preslikavanja o kome govori Morgan (1997).

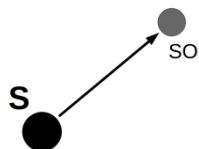

Slika 42: Shema OUT-3

3.2.3.1. Prostorna značenja

Na osnovu primera posvedočenih u našem korpusu, moguće je izdvojiti sledeće tri prostorne konfiguracije koje izvire iz sheme OUT-3: PRAVOLINIJSKO UDALJAVANJE SO OD POLAZNE TAČKE (S), DIVERGENTNO UDALJAVANJE SO OD IZVORA (S) i UDALJAVANJE SO OD CENTRALNE OSE (S).

- PRAVOLINIJSKO UDALJAVANJE SO OD POLAZNE TAČKE (S)

Prostorna konfiguracija PRAVOLINIJSKO UDALJAVANJE SO OD POLAZNE TAČKE (S) ima veoma plodnu realizaciju u sledećim fraznim glagolima koji označavaju KRETANJE SO OD NEKE POLAZNE TAČKE (S) KA NEKOM KRAJNEM ODREĐIŠTU: *set out*, *start out*, *strike out*, *step out*, *pour out*, *pull out*, *draw out*, *fly out*, *put out* i *peel out*. U tipične SO spadaju čovek ili prevozno sredstvo. Kada su u pitanju PREVOZNA SREDSTVA koja se konceptualizuju kao SO, različiti frazni glagoli profilišu različite načine UDALJAVANJA SO OD S posredstvom pojmovne metonimije NAČIN ZA RADNJU: *pull out* (udaljavanje voza ili autobusa od polazne stanice); *draw out*

(udaljavanje *voza* od polazne stanice); *fly out* (udaljavanje *vazduhoplova* od aerodroma) i *put out* (udaljavanje *broda* od luke). Specifično značenje fraznog glagola *peel out* posledica je uspostavljanja epistemoloških korespondencija između BRZOG KRETANJA AUTOMOBILA UZ ŠKRIPU I OSTAVLJANJE TRAGOVA GUMA NA PUTU i konkretne prostorne scene SKIDANJA POVRŠINSKOG SLOJA SA NEKOG PREDMETA KOJI SE TIPIČNO LJUŠTI unutar pojmovno značenjske strukture sastavnog glagola (*to peel*).

- 1) They *set out* on the last stage of their journey. (OXD)
- 2) He *struck out* across the fields towards the farmhouse. (OXD)
- 3) People *poured out* through the gates. (OXD)
- 4) I arrived in time to see the train *drawing out*. (OXD)
- 5) She's *flying out* to join them in Nairobi next week. (OXD)
- 6) The ship *put out* to sea by night. (OXD)
- 7) She *peeled out* of the driveway and sped down the street. (OXD)

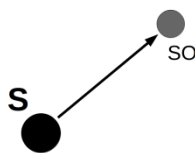

Slika 43: PK-28 – PRAVOLINIJSKO UDALJAVANJE SO OD POLAZNE TAČKE (S)

Zahvaljujući dejstvu prostorne transformacije MNOGOSTRUKOST–MASA, dalje ka periferiji ove kategorije značenja, zabeležili smo primer sa fraznim glagolom *go out* u kome se *plima* (*tide*) konceptualizuje kao SO koji se udaljava od obale koja se razume kao S.

- 8) When *does* the tide *go out*? (OXD)

Dalje ka margini ove potkategorije nalazimo frazni glagol *reel out*. Ovaj frazni glagol ilustruje shemu OUT-3 profilišući pravolinijsko udaljavanje/odmotavanje SO (u našem primeru *strune*) od prvobitnog položaja na kalupu (S) ka spolja. Naglasimo da je u ovom slučaju evidentno i sadejstvo sa shemom OUT-2, jer se ujedno profiliše i prostorni odnos ŠIRENJA TRAJEKTORA KA SPOLJNIM GRANICAMA. Kao i u slučaju njegovog antonima, fraznog glagola *reel*

in, značenje je dodatno motivisano posredstvom metonimije SREDSTVO ZA RADNJU, koja izvire iz sastavnog glagola (*to reel*).

- 9) Soon all three of them *were reeling out* and reeling in, pouncing on the fish as soon as they could reach them and pulling the hooks from their mouths. (BNC)

- DIVERGENTNO UDALJAVANJE SO OD IZVORA (S)

Sledeći frazni glagoli kodiraju prostornu scenu DIVERGENTNO UDALJAVANJE SO OD IZVORA (S), pri čemu se S konceptualizuje kao IZVOR energije, svetlosti ili zvuka. Ovakvu konceptualizaciju omogućava dejstvo slikovnoshematske transformacije MNOGOSTRUKOST–MASA. U brojne primere spadaju sledeći frazni glagoli iz našeg korpusa: *give out*, *shine out*, *send out*, *go out*, *blare out*, *blast out*, *boom out*, *pump out*, *put out* i *ring out*. Naglasimo da je značenje fraznih glagola *blare out*, *boom out*, *blast out* i *ring out* dodatno motivisano posredstvom pojmovne metonimije ZVUK ZA DOGAĐAJ KOJI GA PROUZROKUJE, koja izvire iz sastavnih glagola.

- 1) The lamp *doesn't give out*⁸⁷ a lot of light. (OXD)
- 2) A light *shone out* across the field. (OXD)
- 3) His brain *was sending out* warning signals telling him to be careful. (OXD)
- 4) The show will *go out* live from the studio. (OXD)
- 5) Music *was blaring out* from somewhere. (OXD)
- 6) The radio *was blasting out* heavy rock music. (OXD)
- 7) Suddenly shots *rang out* nearby. (OXD)
- 8) Heavy metal *was pumping out* of huge speakers. (OXD)

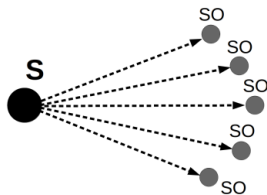

Slika 44: PK-29 – DIVERGENTNO UDALJAVANJE SO OD IZVORA (S)

⁸⁷ Morgan (1997: 338) ističe da proces konceptualizacije u vezi sa čulima *vida* i *sluha* izvire iz sheme SADRŽAVANJA, dok metafore koje uključuju ostala čula (npr. čulo mirisa) kao izvor konceptualizacije podrazumevaju shemu KONTAKTA.

Kao potkategoriju ove prostorne konfiguracije možemo izdvojiti slučaj kome se u ulozi SO mogu se naći i predmeti koje čovek tipično šalje od tačke A do tačke B, što je rezultat slikovne transformacije MASA–MNOGOSTRUKOST, što tipično realizuje frazni glagol *go out*. Sa druge strane, možemo govoriti i o dejstvu *spoljne sile* na SO, što ilustruju sledeći frazni glagoli potvrđeni u korpusu: *send out*, *mail out*, *fax out* i *ship out*. Štaviše, semantička struktura svih članova ove potkategorije temelji se na sadejstvu sheme OUT-3 (UDALJAVANJE SO OD S KOJI SE RAZUME KAO IZVOR) i sheme OUT-1 (DELJENJE/DISTRIBUCIJA SO).

- 9) *Have the invitations gone out yet?* (OXD)
- 10) A memo *went out* about the director's resignation. (OXD)
- 11) *Have we sent the letters out* to all the applicants? (OXD)
- 12) Catalogues *will be mailed out* next week. (OXD)
- 13) Fresh supplies *were shipped out*. (OXD)

- UDALJAVANJE SO OD CENTRALNE OSE (S)

Kao S može se razumeti i pojam CENTRA, konkretnije, CENTRALNE OSE, u odnosu na koju se SO kreće ka spolja. Ova prostorna scena sadržana je u fraznim glagolima *hold out*, *reach out*, *throw out* i *turn out*, kojima se tipično označava udaljavanje određenog dela tela od vertikalne ose čovekovog tela. Ovakva konceptualizacija podrazumeva sledeće: deo tela koji se udaljava razume se kao SO, dok se centralna osa čovekovog tela, u odnosu na koju se taj deo udaljava, razume kao S. Konkretnije, radi se o 'pružanju' delova tela poput *ruke (hand)*, ili manje tipično *stopala (feet)*, *nožnih prstiju (toes)* i sl.

- 1) 'You must be Kate,' he said, *holding out* his hand. (OXD)
- 2) He *reached out* to switch on the light. (OXD)
- 3) She *threw* her arm *out* to protect herself as she fell. (OXD)
- 4) His feet *turn out* as he walks. (OXD)
- 5) She *turns* her toes *out* when she walks. (OXD)

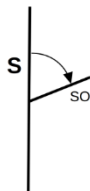

Slika 45: PK-30 – UDALJAVANJE SO OD CENTRALNE OSE (S).

Nešto specifičnije značenje, 'pružanje dela tela (tipično ruke/šake/pesnice ili noge)' sa ciljem fizičkog udaranja/napadanja, sadržano je u jezičkim izrazima *hit out*, *strike out*, *lash out* i *kick out*. Ono izvire iz specifičnog značenja sastavnih glagola (*to hit*, *to strike*, *to lash* i *to kick*) zahvaljujući pojmovnoj metonimiji NAČINA ZA RADNJU. Što se tiče semantičke strukture fraznih glagola *lash out* i *kick out*, ona je rezultat sadejstva metonimija SREDSTVO ZA RADNJU i NAČIN ZA RADNJU u prvom slučaju, i metonimije OKAZIONALNO SREDSTVO ZA RADNJU u drugom slučaju.

- 6) She *hit out* at the policeman as he tried to arrest her. (OXD)
- 7) He *struck out* at me with his fist. (OXD)
- 8) Jim *lashed out* with both fists. (OXD)
- 9) She *kicked out* wildly at him as he tried to grab her. (OXD)

3.2.3.2. Značenja u apstraktnim domenima

Analizom semantičke strukture fraznih glagola sa partikulom *out* u čijoj osnovi leži shema OUT-3 utvrdili smo sledeća značenja u apstraktnim domenima koja izvire iz odgovarajućih prostornih konfiguracija: NAMERAVANJE, DOSEZANJE/DOSTIZANJE, OBRAĆANJE PAŽNJE, KRITIKOVANJE i PRODUŽETAK OBDANICE.

- NAMERAVANJE

Udaljavanje od polazne tačke u fizičkom svetu moguće je preslikati na domen apstraktnih radnji i aktivnosti uz pomoć pojmovnih metafora AKTIVNOSTI SU FIZIČKE RADNJE I POČETAK AKTIVNOSTI JE UDALJAVANJE OD POLAZNE TAČKE. Ovaj metaforički scenario omogućava konceptualizaciju apstraktnog pojma NAMERE/NAMERAVANJA, što realizuju frazni glagoli *set out*, *start out*, *strike out*, *launch out* i *light out*.

- 1) They succeeded in what they *had set out* to do. (OXD)
- 2) She *had started out* to write a short story but it ended up as a novel. (OXD)
- 3) Sanya left the firm and *struck out* on his own. (OXD)
- 4) At 22 he *lit out* for Hollywood and was in his first movie the next year. (OXD)

- DOSEZANJE/DOSTIZANJE

Zahvaljujući pojmovnom preslikavanju prostorne scene koja podrazumeva konceptualizaciju čovekovog tela kao S (UDALJAVANJE SO OD CENTRALNE OSE), beležimo sledeće primere sa fraznim glagolima *reach out* i *hold out* koji kodiraju neprostorno značenje DOSEZANJA/DOSTIZANJA.

- 1) The organisation is trying *to reach out* to people of all ages and from all levels of society. (OXD)
- 2) This method seems *to hold out* the greatest promise of success. (OXD)

- OBRAĆANJE PAŽNJE

I sledeće zabeleženo neprostorno značenje OBRAĆANJE PAŽNJE strukturira se na osnovu konceptualizacije čovekovog tela kao S u čijoj osnovi leži konfiguracija UDALJAVANJE SO OD CENTRALNE OSE, ali u sadejstvu sa konfiguracijom DIVERGENTNO UDALJAVANJE SO OD IZVORA (S). Kao rezultat takvog sadejstva, čovekova pažnja koja se konceptualizuje kao SO metonimijski se kreće od čovekovog 'ličnog prostora' ka spoljnom svetu koji ga okružuje. Ovo značenje realizuju sledeći frazni glagoli: *look out*, *listen out*, *watch out* i *mind out*. Kada je reč o fraznim glagolima *look out*, *watch out* i *mind out*, oni se tipično vezuju sa određene situacije u kojima čovek obraća pažnju na različite opasnosti ili pretnje koje ga potencijalno mogu ugroziti.

- 1) *Look out!* There's a car coming. (OXD)
- 2) She lay awake, *listening out* for the sound of the key in the lock. (OXD)
- 3) *Watch out*, there's a car coming. (OXD)
- 4) I've got you fish and chips. *Mind out* for the bones. (OXD)

- KRITIKOVANJE

Posredsvom metafore KRITIKOVANJE JE UDARANJE/FIZIČKI NAPAD (NA OSOBU), kritikovanje ili pobuna protiv različitih ideja, vrednosnih sistema i sl. konceptualizuje se kao udaranje/fizički napad (na neku osobu), što potvrđuju primeri sa fraznim glagolima: *hit out*, *lash out*, *kick out* i *strike out*.

- 1) He *hit out* at the government's decisions. (OXD)
- 2) She *lashed out* at the company for treating her badly. (OXD)
- 3) She *kicked out* against traditional ideas about painting portraits. (OXD)

- PRODUŽETAK OBDANICE

Na osnovu uspostavljanja pojmovnih veza između neprostornog značenja PRODUŽETKA OBDANICE i prostorne scene PRAVOLINIJSKO UDALJAVANJE SO OD POLAZNE TAČKE (S), motiviše se značenjska struktura fraznog glagola *draw out*. Kao i u slučaju njegovog antonima *draw in*, ulogu S preuzima pojam KRATKODNEVICE, dok se trenutak u kome pada mrak/noć razume kao SO. Jednostavnije rečeno, produžetak obdanice razume se kao udaljavanje SO (trenutka padanja mraka/noći) od polazne tačke (kratkodnevice) ka ciljnoj tački (dugodnevici).

1) After March the evenings started *drawing out*. (OXD)

* * * * *

Značenjsku mrežnu struktura sheme OUT-3 koju realizuju posmatrani frazni glagoli sa partikulom *out* možemo prikazati na sledeći način:

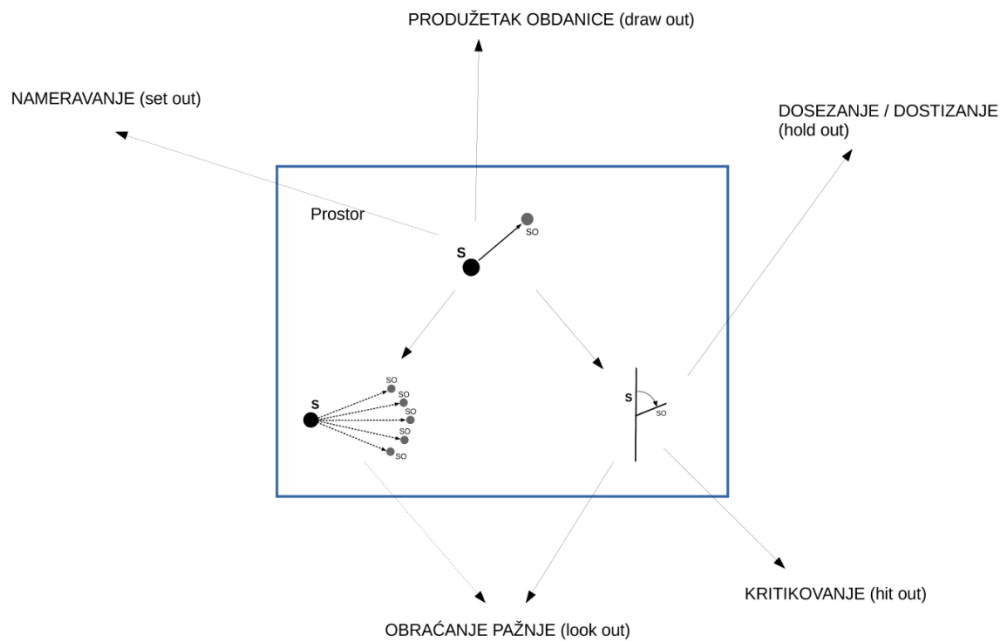

Slika 46: Pojmovno-značenjska struktura sheme OUT-3

3.3. Semantička struktura fraznih glagola sa partikulom ON

Na osnovu analize semantičke strukture 227 fraznih glagola sa partikulom *on*, sa ukupno 459 značenja, ustanovili smo četiri osnovne sheme koje leže u osnovi značenja svih posmatranih fraznih glagola sa partikulom *on*, i označili smo ih shema ON-1, ON-2, ON-3 i ON-4. Osnovne shematske strukture koje leže u osnovi posmatranih fraznih glagola sa partikulom *on* izviru iz raznovrsnih prostornih konfiguracije u okviru opšte slikovne sheme NOŠENJA, i rezultat su različitih pojmovnih korelacija koje se uspostavljaju između NOŠENOG OBJEKTA i NOSITELJA. Shema ON-1 predstavlja centralnu i prototipičnu shematsku strukturu u pojmovno-značenjskoj strukturi partikule *on* na koju se, zahvaljujući određenim prostornim/slikovnim transformacijama, nadovezuju preostale tri sheme (ON-2, ON-3 i ON-4). Pojmovno-značenjska struktura sheme ON-1 uključuje dva, tipično asimetrična entiteta/predmeta (NOŠENI OBJEKAT i NOSITELJ), pri čemu se u prvi plan ističe prostorni odnos DOSPEVANJE NO NA N KOJI JE FIZIČKI OSLOMAC (npr. *So we used to take a big old transistor and put it on the back shelf. (BNC)* ili *Have you put your seat belt on? (OXD)*). Za razliku od sheme ON-1, shema ON-2 profiliše pojmovnu korelaciju DEO—CELINA, pri čemu NO PREDSTAVLJA DODATAK N: npr. *He sealed an envelope, and stuck a stamp on it. (OXD)*, *The lid won't stay on. (OXD)* ili *The new tax put 20p on the price of a packet of cigarettes. (OXD)*. Treća shematska struktura ON-3 profiliše pojmovni odnos PROTEZANJE TRAJEKTORA (u prostoru i vremenu), na šta ukazuju sledeći primeri: *The desert seems to go on forever. (OXD)* i *The meeting went on for hours. (OXD)*. Konačno, četvrta shema ON-4 označava prostornu scenu u kojoj se NO pravolinijski kreće prema N sa ciljem ostvarivanja kontakta, odnosno, reč je o pojmovnom odnosu USMERAVANJE NO KA N, što ilustruju sledeći primeri: *Officers turned hoses on the demonstrators. (OXD)* ili *She fixed her eyes on his face. (OXD)*.

3.3.1. Shema ON-1

Shema ON-1 predstavlja centralnu, ujedno i prototipičnu, shematsku strukturu koja prvenstveno utiče na motivisanost značenja fraznih glagola sa partikulom *on*. Ova shema podrazumeva dva odelita entiteta (tipično predmeta) koji se konceptualizuju kao NOŠENI OBJEKAT (NO) i NOSITELJ (N). Ovaj odnos uključuje dva asimetrična predmeta, pri čemu se se prvi (NO) nalazi na ili oslanja na drugog (N). Ovakav pojmovni odnos sadrži sve ključne elemente koje u

vezi sa semantičkom strukturom leksičke jedinice *on* navode Bietel et al. (2001: 243): NO se nalazi na N; NO vrši *fizički pritisak* na N, dok N predstavlja *oslonac* NO i *ograničava* potencijalno kretanje NO; NO *pokriva* deo N i dostupan je percepciji posmatrača. Takođe, NO ostvaruje kontakt sa N koji tako deluje da pomaže NO da se suprotstavi sili gravitacije (Vandeloise 1991: 186–189). Najreprezentativniji i najslikovitiji primer ovog pojmovnog odnosa predstavlja prostorna scena u kojoj neki predmet dospeva na neku površinu tipa stola, što realizuje primer iz našeg korpusa sa fraznim glagolima *put on* (*'Please put it on the table'* the Trunchbull said. (BNC)).

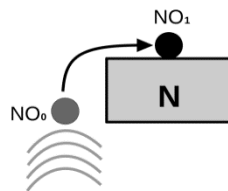

Slika 47: Shema ON-1

3.3.1.1. Prostorna značenja

Centralnu i prototipičnu prostornu konfiguraciju koju profiliše shema ON-1 možemo označiti kao DOSPEVANJE NO NA N KOJI JE FIZIČKI OSLONAC. Na nju se, dalje, nadovezuju preostale dve prostorne scene koje izvire iz slikovnoschematske strukture fraznih glagola sa partikulom *on* u čijoj osnovi leži shema ON-1, a to su: NO POKRIVA N i NO VRŠI FIZIČKI PRITISAK NA N.

- DOSPEVANJE NO NA N KOJI JE FIZIČKI OSLONAC

Prostorna konfiguracija DOSPEVANJE NO NA N KOJI JE FIZIČKI OSLONAC podrazumeva postojanje dva entiteta, pri čemu jedan entitet (N) služi kao fizički oslonac drugom entitetu (NO)

koji na njega *dospeva*. Na osnovu prostornog položaja i prirode N, kao i dinamike sila koja leži u osnovi NO, razlikujemo nekoliko tipova odnosa NO i N⁸⁸.

U prototipičnom smislu, NOSITELJ predstavlja fizički oslonac, tipično neki predmet koji je izdignut u odnosu na horizontalnu ravan na kojoj se nalazi, a na koji NOŠENI OBJEKAK dospeva pod dejstvom *spoljne sile*. Pored već navedenog primera sa fraznim glagolom *put on*, ovu prostornu konfiguraciju kodira i frazni glagol *stick on*. Za razliku od slučajeva kada je reč o predlogu *on*, pri čemu primat ima *statički aspekt* prostornog odnosa između NO i N, odnosno, u prvi plan se ističe NALAŽENJE NO NA N (npr. *the book is on the table*)⁸⁹, u slučaju fraznih glagola sa partikulom *on* naglašava se prisutnost *dinamičkog aspekta* koji izvire iz pojmovno-značenjske strukture sastavnih glagola (npr. *to put, to stick*), što omogućava realizaciju pojmovnog odnosa u kome *NO dospeva na N koji služi kao oslonac*.

- 1) 'Please *put it on* the table' the Trunchbull said. (BNC)
- 2) *Stick* your report *on* my desk when you've finished it. (OXD)

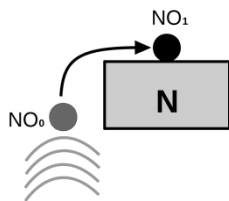

Slika 48: PK-31 – DOSPEVANJE NO NA N KOJI JE FIZIČKI OSLOKAC

Sa druge strane, različite prostorne konfiguracije unutar značenjske strukture fraznih glagola sa partikulom *on* na čije značenje prvenstveno utiče shema ON-1 mogu biti posledica

⁸⁸ Analizirajući semantičku strukturu engleskog predloga *on*, Navarro (1998b: 185–186) izdvaja sledeće tri transformacije prototipične prostorne scene u kojoj je N u horizontalno ravni i predstavlja oslonac za NO. Prva transformacija podrazumeva ROTIRANU (tipično VERTIKALNU) POZICIJU N (npr. *The picture on the wall*). Druga transformacija javlja se u vidu PODUPIRUĆE OSOVINE (npr. *The earth rotates on a tilted axis*). Treća transformacija kodira pojmovni odnos u kome DEO TRAJEKTORA PREDSTAVLJA ORIJENTIR (npr. *Then he got on his knees and preyed*).

⁸⁹ Na različite prostorne scene koje leže u osnovi predloga *on* ukazuje Feist (2000, 2010).

načina na koji se realizuje kontakt između NO i N, što zavisi od prirode dinamike sile. U prethodnom slučaju, NO dospeva na N pod dejstvom neke *spoljne sile* (primer sa fraznim glagolom *put on*)⁹⁰. Ovde, radi se o *samoizazvanom* dospevanju NO na površinu N, što potvrđuje primer sa fraznim glagolom *get on*.

3) How *did* the rabbit *get on* the table? (OXD)

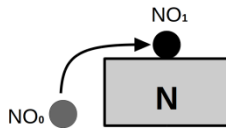

Slika 49: PK-31.1 – SAMOIZAZVANO DOSPEVANJE NO NA FIZIČKI OSOLONAC (N)

NOSITELJ se može transformisati u površinu koja je, za razliku od prethodne prostorne konfiguracije, u *istoj horizontalnoj ravni sa površinom koja se pruža izvan spoljnih granica N*, što potkrepljuju primeri sa fraznim glagolima *go on* i *get on*.

- 4) 'The first question they asked,' reported a voluntary worker was, 'May I *go on* the grass?' (BNC)
 5) You'll need *to get on* the motorway. (OXD)

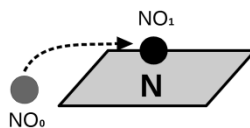

Slika 50: PK-31.2 – SAMOIZAZVANO DOLAŽENJE NO NA FIZIČKI OSOLONAC (N) KOJI JE U ISTOJ HORIZONTALNOJ RAVNI

⁹⁰ Ovaj pojmovni odnos profilišu svi do sada navedeni primeri, osim primera sa fraznim glagolima *go on* i *get on*.

Zatim, NOSITELJ može imati *vertikalnu poziciju* u prostoru, što ilustruje primer sa fraznim glagolom *lean on*.

- 6) You can *lean on* my arm. (OXD)

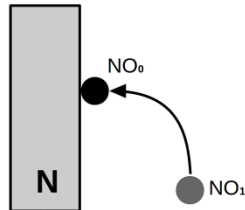

Slika 51: PK-31.3 – N KOJI JE FIZIČKI OSOLONAC NO JE VERTIKALNA POVRŠINA

Konačno, NOSITELJ se može razumeti kao neka '*podupiruća osovina*', što je sadržano u fraznim glagolima *turn on* i *hinge on*.

- 7) Two walls *hinge on* the the axes of the gallery's two columns, allowing variable spaces to be constructed. (BNC)
8) Scientists discovered the atom vibrates with more regularity than the earth *turns on* its axis. (BNC)

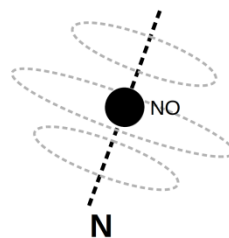

Slika 52: PK-31.4 – N KOJI JE FIZIČKI OSOLONAC NO JE OSOVINA

NO može ostvariti takav kontakt sa N, koji ima za cilj fizičko DRŽANJE/HVATANJE NO ZA N, koji za njega predstavlja *fizički oslonac*, samim tim i osigurava fizičku stabilnost NO. Ova

prostorna scena sadržana je u sledećim fraznim glagolima: *hang on*, *cling on*, *hold on* i *latch on*. Kao što primeri iz našeg korpusa potvrđuju, ulogu tipičnog NO imaju ljudi ili životinje.

- 9) The horse suddenly galloped off and I tried *to hang on* as best as I could. (OXD)
- 10) *Hold on* tight – I'm going to speed up! (OXD)
- 11) The upper half of their beak has a hook in it with which they *latch on* to a flower. (BNC)

- NO POKRIVA N

Kao što smo već ukazali, prototipična prostorna scena sheme ON-1 podrazumeva postojanje dva entiteta pri čemu jedan entitet služi kao oslonac drugom entitetu, odnosno, N obezbeđuje oslonac NO koji na njega dospeva. Jedna od implikacija ovakvog fizičkog odnosa dva entiteta je slučaj da se NO nalazi na delu površine N, što za nužnu implikaciju ima prostorni odnos u kome NO *pokriva* i *zaklanja*, u najmanju ruku, jedan deo N. Iako je komponenta oslanjanja NO na N prisutna, u prvi plan se ističe pojmovno-značenjski odnos *pokrivanja* nekog dela N. Ovo potvrđuju sledeći primeri sa fraznim glagolima: *put on*, *strap on* i *get on*.

- 1) *Have you put* your seat belt *on* (= in a car)? (OXD)
- 2) He *strapped* his helmet *on* and rode away. (OXD)
- 3) My finger's swollen and I can't *get* my ring *on*. (OXD)

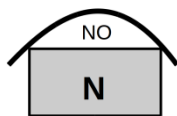

Slika 53: PK-32 – NO POKRIVA N

Zahvaljujući slikovnoj transformaciji MNOGOSTRUKOST–MASA, motiviše se semantička struktura sledećih primera sa fraznim glagolima: *put on*, *slap on* i *dab on*. U ovom slučaju, neka supstanca (obično u obliku praha ili u gasovitom stanju), koja se konceptualizuje kao NO, nanosi se na određenu površinu koja ima ulogu N, pri čemu se u prvi plan ističe prostorni odnos

POKRIVANJA dela, manje tipično, cele površine N. U slučaju poslednja dva primera, semantička komponenta 'brzog pokreta i ovlašnog kontakta' crpi se iz sastavnih glagola pomoću metonimije NAČIN ZA RADNJU.

- 4) She's *putting* her make-up *on*. (OXD)
- 5) I'd *slap* some make-up before *on* before I go out. (OXD)
- 6) She *dabbed on* a little perfume. (OXD)

Izrazito plodnu realizaciju podznačenja POKRIVANJA kodiraju frazni glagoli koji čine leksičko-semantičko polje *oblačenja/odevanja* nekog odevnog predmeta: *put on, get on, have on, keep on, leave on, help sb on (with), try on, stick on, slip on, throw on, pop on, fling on* i *pull on*. Ovaj slučaj ne podrazumeva samo odevne predmete (koje čovek tipično nosi), već se ovde mogu ubrojati i ostali predmeti koje čovek tipično na sebi nosi, npr. ukras, nakit i sl. U zavisnosti od semantičke strukture različitih sastavnih glagola koji stupaju u interakciju sa partikulom *on* koja nosi opšte, slikovnohematsko značenje POKRIVANJA N, značenje celovitog fraznog glagola može biti opštije ili specifičnije.

Sastavni glagol može imati neutralno značenje u odnosu na način na koji NO prekriva N, što je slučaj sa sastavnim glagolima *to get* i *to put* u okviru fraznih glagola *get on* i *put on*. Takođe, napomenimo da glagol *to help* nosi drugu vrstu dodatnog značenja, 'oblačenje odevnog predmeta uz nečiju pomoć', dok sastavni glagoli *to have, to keep* i *to leave* označavaju stajanje 'ostajanje' NO na N, odnosno, 'neskidanje NO sa N'.

- 7) Aren't you going *to put* your coat *on*? (OXD)
- 8) *Get* your coat *on* and we'll go for a walk. (OXD)
- 9) She *helped* him *on* with his dressing gown. (OXD)
- 10) It was so cold that we *kept* our socks *on* in bed. (OXD)

Za razliku od prethodnih primera, sledeći frazni glagoli svoje specifično značenje crpe iz semantičke strukture sastavnih glagola, što je rezultat delovanja pojmovne metonimije NAČIN ZA RADNJU. Shodno tome, sastavni glagol može sadržiti komponentu 'lakog i brzog' oblačenja/navlačenja odevnog ili sličnog predmeta (npr. *pop on*), komponentu 'brzog i nemarnog' oblačenja (npr. *fling on*), ili da kodira značenje 'otežanog navlačenja odevnog predmeta na telo' (npr. *pull on*).

- 11) I'll just *stick* a jacket *on*, and I'm ready. (OXD)

- 12) He *threw on* his clothes and ran downstairs. (OXD)
- 13) Hold on, I'll just *slip* my coat *on*, then I'll be ready. (OXD)
- 14) He *popped on* his jacket and went out. (OXD)
- 15) Just *fling* a coat *on* over your pyjamas. (OXD)
- 16) I *pulled* my shorts *on* and ran outside. (OXD)

- NO VRŠI FIZIČKI PRITISAK NA N

Kao što potvrđuju Vandeloise (1991: 186–189) i Bietel et al. (20001: 243), jedna od osnovnih implikacija pojmovnog odnosa NOŠENJA je ta da NO VRŠI PRITISAK NA N. Ova prostorna konfiguracija, koja se temelji na dinamici sila, podrazumeva DEJSTVO NO NAD N NEKOM SPOLJNOM SILOM i neposredno se nadovezuje na centralnu konfiguraciju DOSPEVANJE NO NA N KOJI JE FIZIČKI OSLOMAC. U prototipične primere koji kodiraju ovaj prostorni odnos spadaju primeri koji prizivaju prostornu scenu PRITISKANJA KOČNICE ILI GASA prilikom upravljanja nekim vozilom: *put on*, *step on*, *jam on* i *slam on*.

- 1) Don't forget to *put* the handbrake *on*. (OXD)
- 2) We'll have to *step on it* to be there by noon. (OXD)
- 3) A child ran into the road and I *jammed on* the brakes. (OXD)



Slika 54: PK-33 – NO VRŠI FIZIČKI PRITISAK NA N

Pojam FIZIČKOG PRITISKA kodira i frazni glagol *close on* u sledećem primeru, pri čemu se implicira nemogućnost pomeranja/pokretanja N (u našem primeru *novca*) usled fizičkog pritiska koji vrši NO (čovek, metonimijski, njegovi prsti).

- 4) His fingers *closed on* the money. (OXD)

Ka samoj margini potkategorije u kojoj NO VRŠI FIZIČKI PRITISAK NA N beležimo frazni glagol *fasten on*, čija se pojmovno-značenjska struktura realizuje kroz konkretnu prostornu scenu STEZANJA VILICE PREDATORA OKO VRATA PLENA.

- 5) The cheetah's jaw *fastened on* the gazelle's throat. (OXD)

3.3.1.2. Značenja u apstraktnim domenima

Ispitivanjem semantičke strukture fraznih glagola sa partikulom *on* u čijoj osnovi leži shema ON-1, utvrdili smo sledeća značenja u apstraktnim domenima: MENTALNI/PSIHOLOŠKI OSLOMAC, IZVOR ENERGIJE, MENTALNI/PSIHOLOŠKI PRITISAK, DELOVANJE i DOSTUPNOST. Na prelazu između prostornih i neprostornih značenja zabeležili smo jedno značenje: UKRCAVANJE U PREVOZNO SREDSTVO.

- UKRCAVANJE U PREVOZNO SREDSTVO

Na osnovu uspostavljanja korespondencija sa prostornim značenjem DOSPEVANJE NO NA N KOJI JE FIZIČKI OSLOMAC, može se motivisati prelazno značenje UKRCAVANJE U PREVOZNO SREDSTVO. U ovom slučaju, pojam PREVOZNOG SREDSTVA (tipično, autobus, voz, avion, brod i sl.) konceptualizuje se kao N, dok je pojam PUTNIKA u ulozi tipičnog NO. Razrađujući semantičku strukturu leksičke jedinice *on*, na ovakvu konceptualizaciju koju označavaju kao *sredstvo prevoza* ukazuje prvo Herskovits (1988), a kasnije i Evans (2010: 241). Razloge za označavanje ovog značenja kao prelaznog značenja nalazimo u sledećem tumačenju. Analizirajući leksičke koncepte stanja u slučaju predloga *on*, Evans (2010: 241) nalazi dokaz o posebnom leksičkom konceptu 'sredstvo prevoza' u primeru koji navodi Herkovits (1988): u slučaju kada se *putnik* nalazi u autobusu, sasvim je prirodno upotrebiti izraz *on the bus*. Sa druge strane, ako bismo imali u vidu, npr. napušteni autobus koji nije u pokretu i decu koja se u njemu igraju, prirodno bi bilo upotrebiti leksemu *in*, a ne *on*. Ovaj pojmovno-značenjski odnos kodiraju sledeći zabeleženi frazni glagoli: *get on*, *put on* i *take on*. Za razliku od fraznih glagola *get on* i *put on*, frazni glagol *take on* upućuje na suprotnu perspektivu ukrcavanja putnika (iz ugla prevoznog sredstva koji metonimijski ima ulogu agensa), što je posledica semantičke strukture sastavnog glagola *to take*.

- 1) How *did* he manage *to get on* the wrong plane? (OXD)
- 2) We *put* Ruth *on* the bus to Carlisle. (OXD)
- 3) The bus stopped *to take on* passengers. (OXD)

- MENTALNI/PSIHOLOŠKI OSOLONAC

Osnovna prostorna konfiguracija DOSPEVANJE NO NA N KOJI JE FIZIČKI OSOLONAC ima dominantnu ulogu u kodiranju brojnih značenja u kojima se najrazličitiji apstraktni entiteti, pojmovi, stanja, događaji i sl. konceptualizuju kao MENTALNI ili PSIHOLOŠKI OSOLONAC. Na neprostorno značenje MENTALNOG/PSIHOLOŠKOG OSOLONCA ukazuje i Evans (2010: 243) navodeći brojne primere u kojima engleska leksička jedinica *on* kodira značenje PSIHOLOŠKOG OSOLONCA. U ulozi NO tipično se nalazi čovek ili neki apstraktni entitet (događaj, aktivnost, itd.) koji se u psihološkom smislu oslanja na N (tipično na neku drugu osobu, ili, na neki drugi apstraktni entitet), a sve zahvaljujući pojmovnom preslikavanju koje izvire iz pojmovne metafore PSIHOLOŠKI OSOLONAC JE FIZIČKI OSOLONAC, koja se, u tipičnom slučaju, konkretizuje kroz metaforu POMOĆ JE OSOLONAC. Ovu kategoriju značenja realizuju mnogobrojni frazni glagoli kao što su: *depend on, rely on, count on, plan on, bank on, calculate on, figure on, plan on, bargain on, reckon on, work on, settle on, decide on, fix on, rest on* i *ride on*. Pored opšteshematskog značenja koje izvire iz sastavne partikule, pojedina specifična značenja ovih fraznih glagola temelje se na pojmovnoj metonimiji NAČIN ZA RADNJU.

- 1) We *relied on* the advice of our solicitor. (OXD)
- 2) We'd *planned on* having a quiet evening at home tonight. (OXD)
- 3) The developers *are calculating on* consumers' desire for better and better technology. (OXD)
- 4) Tara *is currently working on* a solo album. (OXD)
- 5) We *haven't fixed on* a date for the meeting yet. (OXD)
- 6) My whole future *is riding on* this interview. (OXD)

U sledećoj potkategoriji nalaze se frazni glagoli koji kodiraju apstraktni pojam RAZMIŠLJANJA: *chew on, dwell on, rest on, sleep on* i *run on*. Shema ON-1 profiliše MENTALNI OSOLONAC koji čovek (metonimijski, ljudski um) nalazi u raznim entitetima o kojima razmišlja, dok način razmišljanja proizilazi iz semantičke strukture sastavnih glagola koja se temelji na pojmovnim metonimijama NAČIN ZA RADNJU (npr. *rest on*) i OKAZIONALNO SREDSTVO ZA RADNJU (npr. *chew on*).

- 7) Why *don't* you *chew on* it for a while? (OXD)

- 8) It's time you stopped *dwelling on* the past. (OXD)
- 9) *Sleep on* it and let me know tomorrow. (OXD)
- 10) Her thoughts kept *running on* their last meeting. (OXD)

Nešto specifičniji oblik ovog opšteg značenja beležimo u fraznim glagolima *shake on* i *vote on* zahvaljujući značenjskoj strukturi sastavnih glagola.

- 11) Let's *shake on* it. (OXD)
- 12) The committee *is voting on* the proposal tonight. (OXD)

Posredstvom pojmovno-značenjskog nadovezivanja u vidu metafore TEORIJE SU GRAĐEVINE (Lakoff/Johnson 2003 [1980]: 52–53), apstraktni entiteti kao što su IDEJE, TEORIJE, KONCEPTI mogu se razumeti kao GRAĐEVINE. Kako ovi autori dalje ističu, samo pojedini delovi GRAĐEVINE se koriste prilikom strukturiranja gore navedenih apstraktnih pojmova, a to su *temelj* i *spoljašnji zidovi*. Ovo pojmovno preslikavanje posvedočeno je sledećim fraznim glagolima: *build on*, *found on*, *base on* i *rest on*.

- 13) Our company *has built* its reputation *on* the quality of products. (OXD)
- 14) Their conclusions *were largely founded on* guesswork. (OXD)
- 15) His argument seemed *to rest on* a false assumption. (OXD)
- 16) The report *has been based on* inaccurate information. (OXD)

Zahvaljujući preslikavanju značenja iz prostornog domena u kome se pojam OSLOMCA razume kao neka OSA/OSOVINA, frazni glagoli *hinge on*, *hang on*, *centre on*, *turn on* i *pivot on* kodiraju neprostorno značenje OSLANJANJE NA JEDNU CENTRALNU IDEJU.

- 17) My whole future *hung on* his decision. (OXD)
- 18) Her future career *turns on* this interview. (OXD)
- 19) The success of the project *pivots on* investment from abroad. (OXD)

Na osnovu pojmovnog preslikavanja iz domena prostora u kome se kao N razume neka VERTIKALNA RAVAN, motiviše se značenje fraznog glagola *lean on*.

- 20) She was unsure of herself and *leaned heavily on* her friends for support. (OXD)

Pojam MENTALNOG OSLOMCA može se razumeti i kao ZAVISNOST. U ulozi NO metonimijski se nalazi čovek čije mentalno ili zdravstveno stanje iziskuje 'zavisnost' u vidu

određene terapije, ili leka (metonimija LEK ZA EFEKAT TOG LEKA) i sl. Frazni glagoli koji kodiraju ovo značenje su *be on*, *put on*, *get on* i *wean on*.

- 21) He *has been on* the pill for ten years. (OXD)
- 22) The doctor *put* him *on* antibiotics. (OXD)
- 23) Tim *has been put on* a low-fat diet. (OXD)
- 24) Who *got her on* to drugs in the first place? (OXD)
- 25) I *was weaned on* a diet of Hollywood fantasy. (OXD)

Sledeći primeri sa fraznim glagolima *put on* i *stake on* potiču iz domena KOCKE/KLAĐENJA, a OSLOMAC za čin kockanja ili klađenja predstavlja POTENCIJALNI DOBITAK ili POBEDA (one opcije na koju je klađenje izvršeno), što se strukturira pomoću metafore POTENCIJALNI DOBITAK /POBEDA JE OSLOMAC.

- 26) I've *put* £10 *on* Sultan's Promise (= a horse) in the next race. (OXD)
- 27) He *staked* twenty pounds *on* the favourite (= in horse racing, for example). (OXD)

Daljim metaforičkim preslikavanjem, domen KOCKANJA postaje izvorni domen za strukturiranje još apstraktnijih domena poput ŽIVOTA, DRUŠTVENIH ODNOSA, POSTUPAKA za čije strukturiranje su odgovorne pojmovne korelacije ŽIVOT JE KOCKA i POSTUPCI SU KOCKANJE/KLAĐENJE. Ovo značenje realizuju sledeći frazni glagoli: *bet on*, *gamble on* i *stake on*.

- 28) *Don't bet on* me still being here when you get back! (OXD)
- 29) She's had two transplants and now her family *is gambling on* one last operation. (OXD)
- 30) Several journalists *staked* their reputation *on* Bush winning the election. (OXD)

Sledeći primeri takođe ilustruju marginalnija značenja kategorije MENTALNOG OSLOMACA. U ulozi N nalazi se pojam LAŽNE PRIČE/NEISTINE, dok se kao NO, metonimijski, tipično konceptualizuje čovek. Ovo značenje realizuju sledeći primeri iz korpusa: *lead on*, *have on* i *put on*.

- 31) You *shouldn't have led* him *on* like that. (OXD)
- 32) 'We've won a new car!' 'You're *having* me *on*!' (OXD)
- 33) I thought you *were putting* me *on*! (OXD)

Metaforičkim proširenjem prostornog značenja koje se odnosi na FIZIČKO DRŽANJE/HVATANJE NO za neki predmet koji služi kao oslonac (N), pomoću metafore SHVATANJE JE DRŽANJE/HVATANJE ZA OSLOMAC, apstraktni pojmovi poput ideja, misli i sl. mogu se

konceptualizovati kao NOSITELJI. U slučaju fraznih glagola *catch on*, *latch on* i *cling on*, specifično značenje izvire iz metonimije NAČIN ZA RADNJU, dok u primeru sa fraznim glagolom *cotton on* beležimo metonimiju PREDMET UKLJUČEN U RADNJU ZA RADNJU, koje izvire iz značenjske strukture sastavnih glagola.

- 34) It was a very difficult concept to grasp, but Sam *latched on* very quickly. (OXD)
- 35) The students soon *caught on* to the idea that phrasal verbs are not really difficult. (OXD)
- 36) She's *clinging on* to the past. (OXD)
- 37) It took him a while *to cotton on* to what I was trying to say.(OXD)

Ulogu mentalnog/psihološkog oslonca mogu imati i različite aktivnosti, na šta upućuju primeri sa fraznim glagolima *go on*, *venture on*, *enter on* i *clock on*. Ovakva konceptualizacija podrazumeva čoveka/osobu (metonimijski, VRŠILAC ZA RADNJU) kao tipičnog NO, dok ulogu N preuzimaju različite aktivnosti, što je posledica još jednog metaforičkog preslikavanja – AKTIVNOST JE KRETANJE PO PUTANJI (Lakoff 1987 i Silvestre 2009a: 233).

- 38) As soon as he arrived, he *ventured on* a trip up the Amazon. (OXD)
- 39) We arrived and *clocked on* for the night shift. (OXD)

U domenu LJUDSKIH ODNOSA, pojedinac ili grupa ljudi mogu se konceptualizovati kao NOSITELJ za nekog drugog pojedinca ili grupu ljudi koji se razumeju kao NO. Ovaj pojmovni odnos podrazumeva PRIDRUŽIVANJE NOŠENOG OBJEKTA NOSITELJU u nekom procesu/aktivnosti, što se strukturira kao DRŽANJE NO ZA N. Ovaj proces pridruživanja često ima implikacije 'labave' veze ili interakcije između NO i N, što se temelji na specifičnoj strukturi sastavnih glagola koji profilišu način na koji se ostvaruje veza između ova dva entiteta. Ovo značenje realizuju frazni glagoli *latch on*, *tag on* i *hang on*.

- 40) On the battlefield the Snotlings *latch on* to a unit of Orcs or Goblins, following them about and copying their actions. (BNC)
- 41) Kate's friend *tagged on* and spoiled the day. (OXD)
- 42) He's a great guy – you should *hang on* to him! (OXD)

Na samoj margini kategorije značenja MENTALNOG/PSIHOLOŠKOG OSLOMCA nalaze se primeri koji označavaju situaciju u kojoj NO ostaje bez OSLOMCA (N). Naime, dok leksema *on* realizuje značenje OSLOMCA, semantička struktura sastavnih glagola sadrži suprotan smer

pojmovnog kretanja, odnosno, njihova pojmovna struktura ukazuje na UDALJAVANJE/ODVAJANJE NO OD N. Frazni glagoli koji pripadaju ovoj potkategoriji značenja *quit on*, *renege on*, *rat on* i *welch/welsh on* kodiraju pojmovne odnose PRESTANKA PRUŽANJA PODRŠKE ili NEISPUNJAVANJA OBEĆANJA.

- 43) I can't believe he *quit on* the team after only two games. (OXD)
- 44) The air-conditioner *quit on* us in mid-July. (OXD)
- 45) Clarke claimed that she *had renegeed on* her promise to marry him. (OXD)
- 46) The accused the government of *ratting on* promises to the disabled. (OXD)
- 47) 'I'm not in the habit of *welshing on* deals,' said Don. (OXD)

- IZVOR ENERGIJE

Uz pomoć prostornog odnosa u kojem N PREDSTAVLJA FIZIČKI OSLONAC NO (koji predstavlja statički aspekt centralne konfiguracije DOSPEVANJE NO NA N KOJI JE FIZIČKI OSLONAC) strukturira se apstraktno značenje IZVORA. Ovde se tipično radi o konceptualizovanju različitih vidova energije kao N iz kojih NO dobija i crpi neophodnu snagu koja mu omogućava početak ili nastavak određene fizičke ili mentalne aktivnosti. U prototipičnom slučaju, možemo govoriti o živim bićima koja, na osnovu utemeljenosti u iskustvu, najosnovniju energiju neophodnu za sam proces življenja dobijaju iz *hrane* i *pića*. Ovo značenje kodiraju frazni glagoli *feed on* i *live on*. Nešto specifičnije značenje sadržano je u fraznim glagolima *dine on*, *snack on* i *prey on*, što je rezultat dejstva pojmovne metonimije NAČIN ZA RADNJU koja izvire iz značenjske strukture sastavnih glagola.

- 1) This bat *feeds on* fruit. (OXD)
- 2) She *was living on* fruit and raw vegetables. (OXD)
- 3) We *dined on* freshly caught fish in a floating restaurant. (OXD)
- 4) It's healthier *to snack on* fruit rather than chocolate. (OXD)
- 5) They *prey on* small mammals. (OXD)

Nešto marginalnije značenje nalazimo u primerima sa fraznim glagolima *pull on* i *draw on*, kod kojih se u ulozi IZVORA tipično nalazi pojam CIGARETE koja predstavlja izvor duvanskog dima u okviru neprostornog značenja KONZUMIRANJA CIGARETA.

- 6) She *pulled on* her cigar. (OXD)
- 7) He *drew on* his cigar. (OXD)

Pored izvora energije koji je živim bićima neophodan za funkcionisanje u smislu održavanja života i egzistencije, može se govoriti i o izvorima energije koji su neophodni za
FUNCIONISANJE RAZNIH MEHANIČKIH/ELEKTRIČNIH UREĐAJA: *run on* i *work on*.

- 8) You can *run* the car *on* any type of unleaded petrol. (OXD)
- 9) By then, I hadn't got a wireless but she declared that it was an absolutely necessary thing for someone in my situation and brought me a red one, of the kind that *worked on* batteries thankfully, not the kind you had to carry for miles to be recharged. (BNC)

Posredstvom pojmovnog preslikavanja NOVAC JE HRANA i FINANSIJSKO IZDRŽAVANJE JE PREHRANJIVANJE, pojam FINANSIJSKIH SREDSTAVA konceptualizuje se kao hrana, što je posvedočeno u primeru sa fraznim glagolom *live on*.

- 10) How did you manage *to live on* a student grant? (OXD)

Daljim procesom metaforičkog preslikavanja motiviše se značenje fraznih glagola *prey on* i *sponge on* u pojmovnom domenu LJUDSKIH INTERAKCIJA. Ovde se u prvi plan ističe neprostorno značenje OBEZBEĐIVANJA SREDSTAVA ZA ŽIVOT NA TUĐ RAČUN, koje kodiraju frazni glagoli *prey on* i *sponge on*. U slučaju prvog fraznog glagola, ovo neprostorno značenje dovodi se u vezu sa pojmom 'strvinarenja' koji metonimijski (NAČIN ZA RADNJU) izvire iz značenjske strukture sastavnog glagola. U slučaju drugog, gore navedeno neprostorno značenje korespondira sa svojstvom konkretnog entiteta (*sundžera*), u vezi sa sposobnošću upijanja velike količine tečnosti, koje metonimijski (PREDMET NA KOME SE VRŠI RADNJA ZA RADNJU) takođe izvire iz značenjske strukture sastavnog glagola.

- 11) The thieves *have been preying on* elderly people living alone. (OXD)
- 12) He *is constantly sponging on* his friends. (OXD)

Sledeća potkategorija značenja sadrži frazne glagole *save on*, *scimp on* i *scrimp on* koji kodiraju neprostorno značenje IZVOR UŠTEDE SREDSTAVA. Ovo značenje je rezultat sadejstva opšteg shematskog značenja IZVORA koje je sadržano u sastavnoj partikuli i specifičnih značenjskih struktura sastavnih fraznih glagola (*to save*, *to scimp* i *to scrimp*) koji metonimijski profilišu pojam UŠTEDE.

- 13) He *saved on* electricity by using candles. (OXD)

- 14) Get your tickets early and *save \$5 on* the cost of an adult ticket. (OXD)
- 15) Older people shouldn't *skimp on* food or heating. (OXD)
- 16) If you're going to do a good job of renovating an old house, don't *scrimp on* the materials. (OXD)

Frazni glagoli *trade on* i *capitalise on* upućuju na postojanje određene situacije koja agensu ide u prilog, a koju on potencijalno može iskoristiti kao IZVOR POTREBNE ENERGIJE za dalje razvijanje svojih aktivnosti.

- 17) He *traded on* his father's name. (OXD)
- 18) The opposition tried *to capitalize on* popular discontent over the new law. (OXD)

Nadovezujući se na prethodno opisane pojmovne odnose koji strukturiraju apstraktno značenje IZVORA, dalje ka periferiji ove kategorije značenja beležimo primere u kojima se kao IZVOR konceptualizuju najrazličitiji apstraktni entiteti (npr. podaci, iskustva, stanja, raspoloženja, okolnosti, procesi i dr.). Ovakvu konceptualizaciju realizuju sledeći frazni glagoli: *call on*, *draw on*, *thrive on*, *go on*, *act on*, *feed on*, *rear on*, *run on* i *play on*.

- 19) She had *to call on* all her reserves of courage to face the ordeal. (OXD)
- 20) The assignment asked us *to draw on* our experiences while we were in England. (OXD)
- 21) Sue and Jack seem *to thrive on* arguments. (OXD)
- 22) The police don't have much evidence *to go on*. (OXD)
- 23) There are no circumstances, and no society, where envy does not find the material it needs *to feed on*. (BNC)
- 24) I was *reared on* jazz, but later discovered rock. (OXD)
- 25) The government *played on* people's fears of rising crime to get support for their policies. (OXD)

- MENTALNI ILI PSIHOLOŠKI PRITISAK

Pojmovno-značenjska kategorija MENTALNOG/PSIHOLOŠKOG PRITISKA strukturira se na osnovu prostorne konfiguracije NO VRŠI PRITISAK NA N, što je rezultat dejstva pojmovne korelacije MENTALNI/PSIHOLOŠKI PRITISAK JE FIZIČKI PRITISAK KOJI NO VRŠI NA N. Tipično, u ulozu NO nalazi se pojam mentalnog/psihološkog tereta ili bremena, dok ulogu N preuzima čovek, odnosno, metonimijski, njegov um koji taj psihološki pritisak trpi i podnosi. Najtipičniji predstavnik ove kategorije značenja je frazni glagol *put on*.

- 1) My answer was no, and about an hour later my boss called me into his office *to put* the pressure *on*. (BNC)

Ovo pojmovno preslikavanje naročito plodnu realizaciju ima u domenu MEĐULJUDSKIH ODNOSA, što se realizuje brojnim fraznim glagolima: *be on, force on, push on, have on, impose on, lay on, weight on, thrust on, dump on, clamp on, lean on, rebound on, spring on, foist on, heap on, rip* i *wish on*. Mnogobrojna specifična značenja izvire iz semantičke strukture sastavnih glagola, što je posledica pojmovne metonimije NAČIN ZA RADNJU. Primera radi, neprostorno značenje NAMETANJE POSREDSTVOM UPOTREBE SILE potiče iz pojmovno-značenjskog okvira glagola poput *to force, to weight, to clamp* i *to thrust*. Ili, u slučaju fraznog glagola *spring on*, značenjska komponenta *iznenađenja* potiče od glagola *to spring* (iskočiti), čime se uspostavlja epistemološke korespondencije između neprostornog značenja IZNENADNOG SAOPŠAVANJA VESTI/INFORMACIJA i prostornog značenja FIZIČKOG ISKAKANJA.

- 2) Teachers feel that changes *are being forced on* them. (OXD)
- 3) She was annoyed at having three extra guests suddenly *thrust on* her. (OXD)
- 4) I hate *to spring* this *on* you at such short notice. (OXD)
- 5) I *wouldn't wish* my daughter *on* anyone at the moment – she's very difficult! (OXD)

Sledeći primer sa fraznim glagolom *infringe on* ukazuje na to da se opšte značenje NAMETANJE PSIHOLOŠKOG PRITISKA može konkretizovati i kao OGRANIČAVANJE.

- 6) The media is accused of *infringing on* people's privacy. (OXD)

Primeri sa fraznim glagolima *get on* i *tell on* eksplicitno ukazuju na konceptualizaciju čovekove psihe kao N koji trpi mentalni ili psihološki pritisak.

- 7) She's really *getting on* my nerves. (OXD)
- 8) The long wait *was telling on* his nerves. (OXD)

Prostorna scena u kojoj NO VRŠI FIZIČKI PRITISAK NA N odgovorna je i za strukturiranje pojmovno-značenjske kategorije NAPADA. Pored značenjske komponente PRITISKA/TERETA koje izvire iz sheme ON-1, u fraznim glagolima koji kodiraju ovo značenje приметно je sadejstvo sa shemom ON-4 (v. odeljak o shemi ON-4) koja profiliše pojmovni odnos USMERAVANJA NO KA N. Ovo neprostorno značenje podrazumeva da se kao NO i N tipično konceptualizuje čovek ili neko drugo živo biće. U brojne potvrde ovog značenja spadaju sledeći frazni glagoli: *start on, round on, pick on, turn on, set on, sic on, descend on, whale on* i *march on*. Frazni glagol *whale on* implicira upotrebu velike sile u izvođenju napada, što je posledica epistemoloških korespondencija između 'veličine/snage kita' (*whale*) i 'siline napada'. Manje tipično, napad

može biti usmeren i ka nekim institucijama, koje metonimijski predstavljaju ljude koji njima upravljaju, kao u primeru sa fraznim glagolom *march on*.

- 9) My mum *started on* me about doing my homework as soon as I get home. (OXD)
- 10) He *rounded on* her angrily and told her to keep her mouth shut. (OXD)
- 11) You *are* always *picking on* me! (OXD)
- 12) She suddenly *turned on* me and started shouting. (OXD)
- 13) The farmer threatened *to set his dog on* us if we didn't leave at once. (OXD)
- 14) We came in the room and found him *whaling on* his brother. (OXD)
- 15) Demonstrators *marched on* the American embassy. (OXD)

Pojam MENTALNOG PRITISKA izrazito se profilise i na planu razlicitih vidova KRITIKOVANJA I NIPODAŠTAVANJA ljudi i njihovih postupaka. U tom smislu, negativna reakcija na nečija dela i postupke konceptualizuje se u terminima fizičkog tereta ili pritiska tako što se KRITIKE/ZAMERKE koje jedna osoba upućuje drugoj razumeju kao fizički pritisak koji jedan entitet vrši nad drugim. U korpusu su potvrđeni sledeći frazni glagoli sa ovim značenjem: *land on, harsh on, jump on, pounce on, sieze on* i *dump on*.

- 16) My professor really *landed on* me for turning my paper in late. (OXD)
- 17) He said something silly and the other boys *pounced on* him at once. (OXD)
- 18) The government *is trampling on* the views of ordinary people. (OXD)

Značenje PSIHOLOŠKOG TERETA profilise se i na planu čovekovih negativnih osećanja sa izrazitom realizacijom u pojmovnom domenu ODGOVORNOSTI. Tipično, ulogu N preuzima neka osoba ili grupa ljudi. Ovo značenje kodiraju sledeći frazni glagoli: *take on, fall on* i *devolve on*.

- 19) She *took on* more responsibility when she was promoted. (OXD)
- 20) When he died, the responsibility of the business *fell on* him. (OXD)

Sledeći primeri rezultat su sadejstva sheme ON-1 koja kodira značenje PSIHOLOŠKOG PRITISKA i sheme ON-2 koja sadrži pojmovno-značenjsku kategoriju PRIDODAVANJA – pojmovni odnos DEO–CELINA (v. odeljak o shemi ON-2). Tipično, reč je o pojmu KRIVICE koja metonimijski postaje sastavni deo čovekove psihe (pojmovni odnos DEO–CELINA izvire iz sadejstva značenjskih struktura sastavnog glagola i partikule), a potvrde za to nalazimo u sledećim primerima: *pin on, fasten on* i *hang on*.

- 21) They tried *to pin* the blame *on* me! (OXD)

- 22) The blame *hasn't been fastened on* anybody yet. (OXD)
 23) You *can't hang* the damage to your computer *on* me – I wasn't even there! (OXD)

Uspostavljanjem korespondencija sa prostornom scenom NO VRŠI FIZIČKI PRITISAK NA N motiviše se značenje sledećih fraznih glagola: *fasten on*, *pounce on* i *seize on*. Ovde se čovek konceptualizuje kao NO, dok se kao N konceptualizuje određeni apstraktni pojam (IDEJE SU PREDMETI) poput IDEJA, MOGUĆNOSTI i sl. Specifično značenje ovih fraznih glagola rezultat je pojmovne metonimije NAČIN ZA RADNJU, koja izvire iz semantičke strukture sastavnih glagola.

- 24) When he *fastens on* an idea, there's no stopping her. (OXD)
 25) She *pounced on* the opportunity to work with them. (OXD)
 26) Peter *seized eagerly on* the opportunities for conversation. (OXD)

Na samoj periferiji značenjske kategorije PSIHOLOŠKOG PRITISKA nalazimo primere koji označavaju situaciju u kojoj se mentalni ili psihološki pritisak vrši na posredan način. Naime, u ovom slučaju radi se o tri entiteta (tipično osobe), pri čemu je jedna osoba u ulozi nekakvog autoriteta, samim tim poseduje mogućnost vršenja mentalnog pritiska, kojoj druga osoba prijavljuje ili odaje neku treću osobu, te tim činom podstiče potencijalni mentalni pritisak na osobu koju prijavljuje ili odaje tom autoritetu. Sledeći primeri iz korpusa ukazuju na ovo podznačenje: *tell on*, *inform on*, *rat on*, *rag on* i *split on*. Kod pojedinih fraznih glagola, specifično značenje proizilazi iz sastavnog glagola – npr. *rat on* podrazumeva uspostavljanje epistemoloških korespondencija između pojmova SMRADA i PRLJAVŠTINE koji karakterišu *pacova* (*rat*) i pojmovnog domena PRLJAVIH/NEČASNIH POSTUPAKA. U osnovi ovih korespondencija leži pojmovna metafora PONAŠANJE LJUDI JE PONAŠANJE ŽIVOTINJA (Kövecses 2002: 125).

- 27) *Don't tell on* me, will you? (OXD)
 28) My boss is always *ragging on* me. (OXD)
 29) Say what you like about Ali but he *has never ratted on* his friends. (OXD)

- DELOVANJE

Prostorna konfiguracija NO VRŠI PRITISAK NA N predstavlja osnovu za strukturiranje apstraktnog značenja DELOVANJA. Ovo značenje podrazumeva da se NO konceptualizuje kao neki entitet koji deluje i utiče na N, pri čemu takvo delovanje tipično implicira određenu negativnu posledicu po N. Kao što to potvrđuju primeri iz korpusa, u ulozi NO i N mogu se naći najrazličitiji

entiteti događaji, ljudi, stanja i sl. Ovaj pojmovno-značenjski odnos kodiraju sledeći frazni glagoli: *act on, bear on, impact on, reflect on, encroach on* i *trespass on*.

- 1) The drug *acts on* the central nervous system. (OXD)
- 2) This decision *bears* directly *on* our everyday lives. (OXD)
- 3) This incident *reflects* badly *on* everyone involved. (OXD)
- 4) She tried to prevent her work from *encroaching* too much *on* her private life. (OXD)
- 5) I *mustn't trespass on* your time any longer. (OXD)

- DOSTUPNOST

Videli smo da je jedna od pet osnovnih karakteristika pojmovnog odnosa NOSITELJ–NOŠENI OBJEKAT, *dostupnost NO percepciji* (Vandeloise, 1991: 190–192). Ovakvu pojmovnu korelaciju ova dva entiteta potvrđuju i Bietel et al. (2001: 243). Na isti aspekt *dostupnosti*, na primeru engleske leksičke jedinice *on*, ukazuje i Lindstromberg (2010: 65) prikazujući ga kroz mrežu sličnih koncepata zajedno sa *vidljivošću, postojanjem, događanjem/dešavanjem* i *aktuelnošću*.

Neprostopno značenje DOSTUPNOSTI kodiraju frazni glagoli *go on, be on* i *burst on* u slučajevima kada se SPORTSKI TEREN ili POZORIŠNA SCENA razumeju kao N, dok se SPORTISTI ili GLUMCI koji izlaze na teren/scenu konceptualizuju kao NO. Činom izlaska na teren/scenu, NO postaje dostupan percepciji (publike). Specifično značenje fraznog glagola *burst on* temelji se na pojmovnoj metonimiji NAČIN ZA RADNJU koja izvire iz sastavnog glagola.

- 1) Allen *went on* (in place of Brown) just before half-time. (OXD)
- 2) She *doesn't go on* till Act 2. (OXD)
- 3) A major new talent *has burst on* the tennis scene. (OXD)

Što se tiče primera sa fraznim glagolima *get on* i *put on* u domenu SREDSTVA ZA KOMUNIKACIJU, značenje DOSTUPNOSTI izvire iz sadejstva sledećih pojmovnih korelacija: metafore ČOVEK JE NO i SREDSTVO KOMUNIKACIJE JE N, metonimije SREDSTVO ZA RADNJU (telefonski uređaj za proces komuniciranja) i metonimijskog lanca: ČOVEK → UHO → PERCEPCIJA PUTE M ČULA SLUHA.

- 4) *Get on* the phone (to them) and tell them you can't come. (OXD)
- 5) She *put* Tim *on* the phone. (OXD)

Pojmovno-značenjska korelacija DOSTUPNOSTI predstavlja osnovu i za proširenje značenja u domenu PROTOKA ENERGIJE. U kombinaciji sa izvesnim glagolima, npr. *to turn* (radnja okretanja prekidača ili slavine) ili *to switch* (radnja pritiskanja prekidača), partikula *on* realizuje pojmovni odnos OMOGUĆAVANJA SNABDEVANJA/DOTOKA ENERGIJE – tipično, električne energije, vode, gasa i sl. Ovo neprostorno značenje kodiraju sledeći frazni glagoli zabeleženi u našem korpusu: *turn on, switch on, put on, stick on, have on, come on, keep on, leave on, flick on* i *pop on*. Pojedini frazni glagoli iz ove kategorije značenja sadrže nešto specifičnije značenje koje izvire iz značenjske strukture sastavnih glagola. Na primer, posredstvom sadejstva metonimija ZVUK ZA DOGAĐAJ KOJI GA PROUZROKUJE i NAČIN ZA RADNJU motiviše se značenje fraznih glagola *flick on* i *pop on*.

- 6) *Turn the tap on slowly.* (OXD)
- 7) *Does the heating come on automatically?* (OXD)
- 8) *He flicked on the air conditioning.* (OXD)
- 9) *I'll stick the kettle on for a cup of tea.* (OXD)
- 10) *Do you mind if I leave the tape recorder on while you talk?* (OXD)

Prethodno opisana pojmovno-značenjska konkretizacija opšteg značenja DOSTUPNOSTI prisutna je i u sledećim primerima sa fraznim glagolima *get on, put on, be on, leave on* i *stick on* u domenima KUVANJA i (SVIRANJA) MUZIKE.

- 11) *Let's put the kettle on and have a cup of tea.* (OXD)
- 12) *I need to get home and put the dinner on.* (OXD)
- 13) *I'll stick the potatoes on.* (OXD)
- 14) *She put on a Bob Marley CD.* (OXD)

Daljim ulančavanjem značenja moguće je govoriti o pojmovno-značenjskoj kategoriji DOSTUPNOSTI na još višem nivou apstrakcije. Posredstvom pojmovnog preslikavanja na osnovu metafore POKAZIVANJE/ISPOLJAVANJE ODREĐENIH OSOBINA/STANJA JE UKLJUČIVANJE DOTOKA ENERGIJE, različiti apstraktni entiteti (poput stanja ljudskog uma, osećanja i sl.) mogu se razumeti kao uređaji koji se uključuju, čime se omogućava DOSTUPNOST NO percepciji. Ovo značenje realizuju frazni glagoli *switch on, turn on* i *put on*.

- 15) *He can switch on the charm whenever he likes.* (OXD)
- 16) *What really turns him on is motorbikes.* (OXD)
- 17) *That's not the kind of the thing that turns me on.* (OXD)

U korpusu su zabeležena i dva frazna glagola koji kodiraju specifičnije neprostorno značenje POJAVLJIVANJA, a to su frazni glagoli *dawn on* i *bring on*. Ovo značenje izvire iz slikovnoshematskog značenja partikule *on*, što za posledicu ima DOSTUPNOST NO PERCEPCIJI (Vandeloise, 1991: 190–192).

- 1) It suddenly *dawned on* us that we were lost. (OXD)
- 2) The heart attack *was brought on* by stress. (OXD)

* * * * *

Pojmovno-značenjski sadržaj fraznih glagola sa partikulom *on* koja izvire iz slikovnoshematske strukture ON-1 grafički možemo predstaviti na sledeći način:

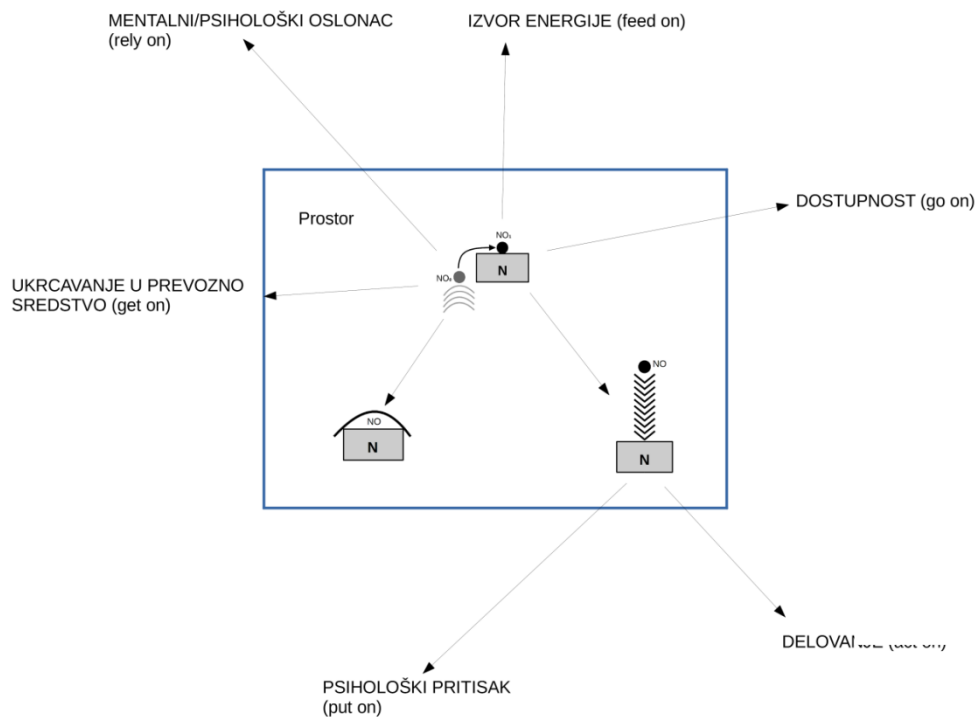

Slika 55: Pojmovno-značenjska struktura sheme ON-1

3.3.2. Shema ON-2

Za razliku od shematske strukture ON-1 koja podrazumeva da su NOŠENI OBJEKAT i NOSITELJ dva odelita entiteta, shema ON-2 izvire iz pojmovnog odnosa DEO–CELINA. Ova shematska struktura podrazumeva da se NO razume kao DODATAK N. Kao ilustraciju ovog pojmovnog odnosa možemo navesti sledeće primere sa fraznim glagolom *add on*: *Add on a boarder of 5 mm on all three sides of your chosen triangle for the seam. (BNC)* i *He added £2 on to the bill. (OXD)*.

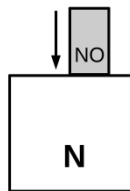

Slika 56: Shema ON-2

3.3.2.1. Prostorna značenja

U osnovi značenja fraznih glagola sa partikulom *on* koja se temelje na shemi ON-2 leži jedna prostorna konfiguracija – NO JE DODATAK N.

- NO JE DODATAK N

Ovaj pojmovni odnos profiliše prototipičnu prostornu scenu u kojoj se NO razume kao DODATAK N, pri čemu se proces dodavanja sastavnog dela celini može realizovati kroz različite načine: PRIDODAVANJE (*add on*), DOGRAĐIVANJE (*build on*), LEPLJENJE (*stick on*), ZAŠRAFLJIVANJE (*screw on*) i sl. Pored navedenih fraznih glagola, u korpusu su zabeleženi i sledeći: *put on*, *go on*, *keep on* i *stay on*. Ova specifična značenja rezultat su dejstva pojmovnih metonimija koje leže u osnovi značenjske strukture sastavnih glagola: OKAZIONALNO SREDSTVO ZA RADNJU (npr. *stick on* i *screw on*) i NAČIN ZA RADNJU (npr. *put on*).

- 1) *Add on* a boarder of 5 mm on all three sides of your chosen triangle for the seam. (BNC)
- 2) He sealed the envelope, and *stuck* a stamp *on* it. (OXD)

- 3) They had *built on* a large extension at the back of the house. (OXD)
- 4) *Keep* the lid *on* while the tea is brewing. (OXD)
- 5) *Is* the top *screwed on* tightly? (OXD)
- 6) The lid *won't go on*. (OXD)

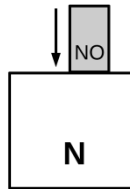

Slika 57: PK-34 – NO JE DODATAK N

3.3.2.2. Značenja u apstraktnim domenima

Na osnovu primera zabeleženih u korpusu, prostorna konfiguracija NO JE DODATAK N proširuje se na jednu neprostornu pojmovno-značenjsku kategoriju, PRIDODAVANJE/PRIKLJUČIVANJE.

- PRIDODAVANJE/PRIKLJUČIVANJE

Iz prethodno opisane prostorne scene NO JE DODATAK N izvire jedno neprostorno značenje – PRIDODAVANJE/PRIKLJUČIVANJE, koje se realizuje u različitim apstraktnim domenima.

U apstraktnom domenu NUMERIČKIH VREDNOSTI, osnovna vrednost (iznos) konceptualizuje se kao N, dok se iznos koji se dodaje osnovnom iznosu razume kao NO. U ulozi tipičnog N obično beležimo entitete koji su vezan za domen PLAĆANJA, poput *cena, računa i sl.* Ovo značenje realizuju frazni glagoli: *put on, add on, stick on i slap on*. Način na koji se profiliše proces dodavanja izvire iz sastavnog glagola posredstvom metonimije NAČIN ZA RADNJU.

- 1) He *added* £2 *on* to the bill. (OXD)
- 2) The new tax *put* 20p *on* the price of a packet of cigarettes. (OXD)

- 3) They just *can't stick* an extra 20p *on* the price of cigarettes! (OXD)
- 4) They've *slapped on* 50p *on* the price of the cigarettes. (OXD)

U okviru pojma KILAŽE, koji je metonimijski povezan sa pojmom NUMERIČKIH VREDNOSTI, beležimo primere sa fraznim glagolima *put on* i *pile on*. U slučaju fraznog glagola *pile on*, specifično značenje 'brzog uvećavanja težine' izvire iz sastavnog glagola *to pile* posredstvom metonimije NAČIN ZA RADNJU.

- 5) I've *put on* two kilos in two weeks. (OXD)
- 6) Two pounds *have just piled on* since I got married. (OXD)

Sledeći primeri sa fraznim glagolom *put on* svedoče o konceptualizaciji pojma RASPOREDA (u konkretnim primerima reda voženje ili repertora) kao N, pri čemu se novi sadržaji (u konkretnim primerima dodatne saobraćajne linije ili događaja/izložbe i sl.) konceptualizuju kao NO.

- 7) They *put on* extra trains during the holiday period. (OXD).
- 8) The museum *put on* a special exhibition about dinosaurs.(OXD)

Dalje ka margini ove kategorije beležimo slučajeve u kojima se u ulozi N nalaze apstraktni entiteti poput *lista, spiskova, teksta, kompjuterskih sistema*, ili pak, *raznih aktivnosti i procesa*, i sl., koji predstavljaju određenu CELINU kojoj se pridodaje DEO koji nedostaje: *tag on, tack on* i *bolt on*.

- 9) The paragraph seems *to have been tacked on* at the last minute. (OXD)
- 10) Online security is being built into the system, *not tagged on*. (OXD)
- 11) Statistics should be an integral part of the course and *not just bolted on* afterwards. (OXD)

Opštija pojmovna korelacija DEO–CELINA može se konkretizovati kao ČLAN–GRUPA, pri čemu se član grupe (tipično čovek) razume kao NO, a grupa (npr. institucije, organizacije, ekipe i sl., ili metonimijski, projekti/kursevi/sistemi u kojima ljudi učestvuju) kao N, o čemu svedoče primeri sa fraznim glagolima *get on, put on, sign on, log on* i *sit on*. Za razliku od ovih fraznih glagola gde NO ima ulogu agensa, frazni glagoli *take on* i *hire on* kodiraju proces PRIKLJUČIVANJA ČLANA (NO) GRUPI (N) iz perspektive grupe koja metonimijski ima ulogu agensa.

- 12) 'He *put me on* the committee and now they've persuaded me to open the thing.' (BNC)
- 13) 'She seemed pretty keen *to get me on* the team' I said. (BNC)
- 14) My mother *sat on* the jury during a famous murder trial. (OXD)
- 15) They *are going to put* someone else *on* that project. (OXD)
- 16) I was very lucky *to get on* the course. (OXD)
- 17) Try logging off and *logging on* again. (OXD)
- 18) She *was taken on* as a graduate trainee. (OXD)
- 19) We've *hired on* thirty new staff members this month alone. (OXD)

Na samoj margini ove kategorije neprostornog značenja beležimo sledeći slučaj. Pojmovni odnos DEO–CELINA, u sferi čovekovih osećanja, motiviše semantičku strukturu fraznog glagola *grow on*. Naime, u primeru sa fraznim glagolom *grow on*, *slika (painting)* koja je u ulozi NO, metonimijski postaje sastavni deo čovekove sfere interesovanja/percepcije koja se konceptualizuje kao N. U primeru smo ustanovili prisustvo još jedne metonimije ČOVEK ZA ČOVEKOVU PERCEPCIJU.

- 20) That painting's really *grown on* me. (OXD)

* * * * *

Značenjska mrežna struktura fraznih glagola sa partikulom *on* na čiju motivisanost značenja prvenstveno utiče shema ON-2 može se predstaviti kroz sledeći shematski prikaz:

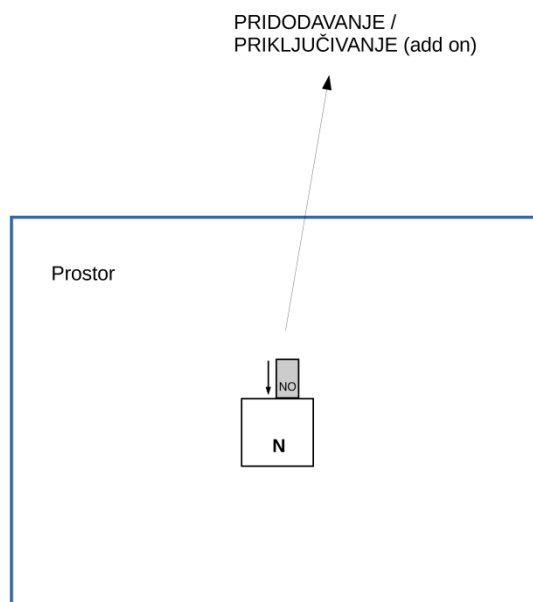

Slika 58: Pojmovno-značenjska struktura sheme ON-2

3.3.3. Shema ON-3

Treću prototipičnu shematsku strukturu iz koje izvire brojna značenja fraznih glagola sa partikulom *on* označili smo kao shemu ON-3. U pojmovno-značenjskoj strukturi sheme ON-3 leži pojmovni odnos PROTEZANJE TRAJEKTORA. Drugim rečima, ova pojmovna korelacija podrazumeva širenje entiteta u PROSTORU duž određene dimenzije – tipično jednodimenzionalno (kada je reč o dužini), ili dvodimenzionalno (kada se radi o površini) konkretnog entiteta, ili u domenu VREMENA kada su u pitanju apstraktna značenja – npr. *The desert seems to go on forever.* (OXD) i *We can't let this dispute go on.* (OXD).

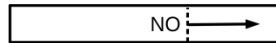

Slika 59: Shema ON-3

3. 3.3.1. Prostorna značenja

Prostorna značenja u čijoj osnovi leži shema ON-3 profilišu se na osnovu samo jedne prostorne konfiguracije: PROTEZANJE TRAJEKTORA. Važno je istaći da su u korpusu zabeležena samo dva frazna glagola sa prostornim značenjem u čijoj osnovi leži prostorna konfiguracija PROTEZANJE TRAJEKTORA: *go on* i *run on*.

- 1) The desert seems *to go on* forever. (OXD)
- 2) The road *runs on* into the desert. (OXD)

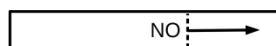

Slika 60: PK-35 – PROTEZANJE TRAJEKTORA

Kao što je to slučaj i sa prethodnom shematskom strukturom ON-2, i ova shematska struktura nadovezuje se na centralnu shemu ON-1 zahvaljujući delovanju slikovnih transformacija. Međutim, za razliku od prethodne, proces transformisanja sheme ON-1 u shemu ON-3 podrazumeva nešto složenije procese transformacije. Podsetimo se, za početak, da shema ON-1 podrazumeva dva odelita entiteta pri čemu jedan entitet (NO) se fizički oslanja na drugi

entitet (N). Prva transformacija koja u ovom procesu transformisanja sheme ON-1 u shemu ON-3 deluje je NEREFLEKSIVNI TRAJEKTOR–REFLEKSIVNI TRAJEKTOR koja omogućava da pojmovni odnos uključuje jedan, a ne dva odelita entiteta. Zatim, pomoću transformacije MNOGOSTRUKOST–MASA, TRAJEKTOR se konceptualizuje kao neka materija, koja se tipično proteže u prostoru. Konačno, zahvaljujući slikovnošhematskoj transformaciji JEDNODIMENZIONALNI TRAJEKTOR–MULTIDIMENZIONALNI TRAJEKTOR dolazi do izjednačavanja TRAJEKTORA i TRAJEKTORIJE, pri čemu je MULTIDIMENZIONALNI TRAJEKTOR koji se u prostoru proteže (u našim primerima, reč je o imenicama *desert* i *road*) izjednačen sa putanjom prostiranja.

3.3.3.2. Značenja u apstraktnim domenima

Prostorna konfiguracija PROTEZANJE TRAJEKTORA uvire u sledeća značenja u apstraktnim domenima: TRAJANJE/NASTAVAK FIZIČKOG KRETANJA, TRAJANJE/NASTAVAK AKTIVNOSTI, ISTRAJAVANJE, PROTICANJE VREMENA, NAPREDOVANJE/POBOLJŠANJE, OHRABRIVANJE/PODSTICANJE i RAZRAĐIVANJE IDEJE.

- TRAJANJE/NASTAVAK FIZIČKOG KRETANJA

U različitim neprostornim domenima, shema ON-3 podrazumeva TRAJANJE neke radnje/aktivnosti ili NASTAVAK započete radnje/aktivnosti, za šta je odgovorna prostorna konfiguracija PROTEZANJE TRAJEKTORA. Prvi od tih slučajeva odnosi se na TRAJANJE/NASTAVLANJE FIZIČKOG KRETANJA, pri čemu se naglašava trajanje/nastavak radnje/procesa koji se razumeju kao fizičko kretanje. Na ovo značenje, u slučaju predloga *on*, ukazuje i Lindstromberg (2010: 60), i označava ga kao *trajanje* i(li) *usmerenost ka cilju*. Tipično, u ulozi NO, odnosno, TRAJEKTORA (koji je, da podsetimo, izjednačen sa TRAJEKTORIJOM), metonimijski (VRŠILAC ZA RADNJU/AKTIVNOST) se nalazi čovek, prevozno sredstvo ili neki predmet/entitet kome je kretanje svojstveno. Ovo značenje potkrepljuju sledeći frazni glagoli iz našeg korpusa: *go on*, *get on*, *move on*, *carry on*, *press on*, *run on*, *drive on*, *follow on* i *wave on*. Pored gore opisane opšte pojmovne korelacije koja leži u osnovi članova ove kategorije značenja, njihova specifična značenja izvire iz pojmovnog okvira fraznih glagola zahvaljujući

pojmovnim metonimijama: NAČIN ZA RADNJU (npr. *move on*, *carry on*) i OKAZIONALNO SREDSTVO ZA RADNJU (*wave on*).

- 1) After a few minutes, the bus *moved on* again. (OXD)
- 2) I called out to him, but he *carried on* down the road. (OXD)
- 3) Having decided *to press on* southwards and finish the day somewhere in the region of Freiburg, I joined the autobahn at Karlsruhe. (BNC)
- 4) We *drove on* until we came to an open square full of cafes. (OXD)
- 5) We stopped, but the cab driver *waved us on*. (OXD)

- TRAJANJE/NASTAVAK AKTIVNOSTI

Zahvaljujući pojmovnom preslikavanju TRAJANJE JE KRETANJE i AKTIVNOST JE KRETANJE, moguće je govoriti i o trajanju neprostornih i nefizičkih radnji i aktivnosti. U ovom slučaju, razni apstraktni entiteti, poput aktivnosti, događaja, procesa i sl., razumeju se kao NO. Da se trajanje aktivnosti ili događaja konceptualizuje kao fizičko kretanje ili nastavak takvog kretanja potvrđuju brojni frazni glagoli iz korpusa: *go on*, *get on*, *move on*, *carry on*, *keep on*, *press on*, *pass on*, *roll on*, *play on*, *look on*, *read on*, *beat on*, *crack on*, *drag on*, *grind on*, *rumble on*, *run on* i *live on*. Najveći broj ovih frazних glagola crpi specifično značenje iz pojmovne metonimije SREDSTVO ZA RADNJU, koja leži u značenjskoj strukturi sastavnih glagola. Kada je reč o fraznom glagolu *live on*, na delu je ontološka metafora IDEJE/MUZIČKA DELA SU ŽIVA BIĆA.

- 1) We can't let this dispute *go on*. (OXD)
- 2) For the next few weeks the debate *rolled on*. (OXD)
- 3) The negotiations between the two sides *dragged on* through the summer. (OXD)
- 4) I don't want the meeting to *run on*. (OXD)
- 5) He maybe dead, but his music *lives on*. (OXD)

U manje tipičnom slučaju, nastavak neke aktivnosti konkretizuje se kroz značenje PROSLEDIVANJA, što realizuju frazni glagoli *sell on*, *pass on* i *fax on*.

- 6) She managed the business for a year and then *sold it on*. (OXD)
- 7) Please email or *fax this on* to a friend. (OXD)

Daljim projektovanjem značenja, beležimo NASTAVAK/TRAJANJE AKTIVNOSTI koje tipično izvode/vrše ljudi u pojmovnom domenu LJUDSKIH AKTIVNOSTI, što potvrđuju frazni glagoli *go on* i *carry on*.

- 8) I'd prefer *to go on* doing things my own way. (OXD)
- 9) If she *carries on* shoplifting, she'll end up in jail. (OXD)

Kao izrazito produktivnu kategoriju značenja u okviru domena aktivnosti, a u čijoj osnovi leži prostorna konfiguracija PROTEZANJE TRAJEKTORA, možemo izdvojiti neprostorno značenje TRAJANJE/NASTAVAK GOVORENJA. U tipičnom značenju, ovi primeri označavaju NASTAVAK GOVORENJA nakon izvesne (kratke) pauze, što je evidentno na osnovu sledećih primera sa fraznim glagolima *go on*, *carry on* i *move on*.

- 1) 'You know', he *went on*, 'I never liked her.' (OXD)
- 2) 'Well', she *carried on*, 'then realized where I'd met him before!' (OXD)
- 3) I want *to move on* to my next point now. (OXD)

Velika većina fraznih glagola koji pripadaju ovoj kategoriji kodira značenje TRAJANJA GOVORENJA, koje izvire iz sheme ON-3, neretko u sadejstvu sa pojmovno-značenjskom strukturom sastavnih glagola, što realizuju sledeći frazni glagoli: *go on (about)*, *carry on (about)*, *run on*, *be on*, *keep on*, *gabble on*, *rabbit on*, *harp on*, *bang on*, *spout on*, *drone on*, *waffle on*. Članovi ove potkategorije nedvosmisleno potvrđuju veoma visok stepen složenosti i raznovrsnosti načina na koje se motivišu značenja posmatranih jezičkih jedinica. Ilustracije radi, pogledajmo nekoliko primera. Semantička struktura pojedinih članova ove kategorije rezultat je pojmovnog preslikavanja koje se realizuje kroz uspostavljanje epistemoloških korespondencija sa izvornim domenom iz koga potiče sastavni deverbijalni ili denominalni glagol. Na primer, u značenjskoj strukturi fraznih glagola *go on*, *hurry on*, *run on* i *ramble on*, primetna je pojmovna veza između ciljnog domena TRAJANJA GOVORENJA i izvornog domena FIZIČKOG KRETANJA/PROTEZANJA, koji izvire iz značenjske strukture sastavnih glagola (*to go*, *to hurry*, *to run* i *to ramble*). U slučaju fraznog glagola *harp on*, uspostavlja se pojmovna veza između pojma ČAVRLJANJA i konkretne prostorne scene SVIRANJA HARFE koja, takođe, izvire iz sastavnog glagola. Štaviše, značenje ovog fraznog glagola dodatno motiviše i sadejstvo metonimija SREDSTVO ZA RADNJU i ZVUK ZA DOGAĐAJ KOJI GA PROUZROKUJE. Slično prethodnom primeru, značenjska struktura fraznog

glagola *bang on* temelji se na sadejstvu metafore GOVORENJE JE FIZIČKO UDARANJE i metonimije ZVUK ZA DOGAĐAJ KOJI GA PROUZROKUJE.

- 4) They keep *going on* about their trip. (OXD)
- 5) 'Just leave that to me', she *hurried on*. (OXD)
- 6) She *ran on* with great enthusiasm about her latest project. (OXD)
- 7) There's me *rambling on*, and you haven't told me your news yet. (OXD)
- 8) No one was listening to him but he *ploughed on* regardless. (OXD)
- 9) He *is still harping on* about his accident. (OXD)
- 10) He *rattled on* about his job for over an hour. (OXD)
- 11) He *waffled on* for ages about his garden. (OXD)

- ISTRAJAVANJE

Neprostorna pojmovno-značenjska kategorija ISTRAJAVANJA nadovezuje se neposredno na prethodno opisano značenje TRAJANJE AKTIVNOSTI. U ulozi trajektora tipično se nalazi čovek, kao posledica metonimije VRŠILAC ZA RADNJU/AKTIVNOST, o čemu svedoče sledeći frazni glagoli iz korpusa: *hold on*, *hang on*, *linger on*, *plod on*, *plough on*, *soldier on*, *bash on* i *struggle on*. Kod članova ove kategorije značenja, u značajnoj meri prisutna je semantička komponenta *usmerenosti ka cilju*, pri čemu cilj predstavlja istrajavanje u izvođenju ili trpljenju neke fizički ili mentalno teške, zahtevne ili iscrpljujuće radnje, što se manifestuje kroz imanentnu težnju trajektora ka ostvarivanju, odnosno, privođenja kraju, takve radnje ili aktivnosti. Do ostvarivanja cilja može se doći na dva načina, što je rezultat dejstva metonimije NAČIN ZA RADNJU: prvi podrazumeva aktivno izvođenje neke radnje, što potiče od sastavnih glagola *to plod*, *to plough*, *to soldier*, *to bash* i *to struggle*, dok drugi implicira izvesnu pasivnost učesnika, odnosno, odupiranje nekoj sili spolja, a iskazano je glagolima *to hold* i *to hang*. Specifična značenjska struktura pojedinih fraznih glagola temelji se na uspostavljanju epistemoloških korespondencija između ciljnog domena ISTRAJAVANJA i različitih konkretnih prostornih scena, što je sadržano u strukturi pojedinih sastavnih glagola. Na primer, u slučaju fraznog glagola *plough on*, ISTRAJAVANJE U NEKOJ AKTIVNOSTI dovodi se u neposrednu pojmovno-značenjsku vezu sa fizičkom radnjom ORANJA (*to plough*).

- 1) They managed *to hold on* until help arrived. (OXD)
- 2) How much can their troops *hang on* in that position? (OXD)
- 3) Keep *plodding on* – you'll soon be finished. (OXD)
- 4) The path was steep, but we *ploughed on* until we got to the top. (OXD)

- 5) She *soldiered on* with the course in spite of her personal problems. (OXD)
- 6) I'd better *bash on* with my work. (OXD)
- 7) The government *is struggling on* with a tiny majority. (OXD)

- PROTICANJE VREMENA

Sledeća kategorija značenja potvrđuje da se posredstvom prostorne konfiguracije PROTEZANJE TRAJEKTORA može strukturirati i pojam VREMENA, na šta ukazuju sledeći frazni glagoli: *go on*, *get on*, *wear on*, *march on*, *draw on*, *roll on* i *drag on*. Zahvaljujući značenjskoj strukturi sastavnih glagola iz koje izvire pojmovna metonimija NAČIN ZA RADNJU, motivišu se različita specifična značenja. U slučaju fraznih glagola *march on* i *roll on*, dodatno se uspostavljaju epistemološke korespondencije između apstraktnog značenja PROTICANJA VREMENA i prostornog domena FIZIČKOG KRETANJA koji izvire iz pojmovnog okvira sastavnih glagola. Kao rezultat ovako uspostavljenih korespondencija, frazni glagol *march on* sadrži semantičku komponentu BRZINE, dok frazni glagol *roll on* sadrži komponentu RAZVLAČENJA.

- 1) The time's *getting on* – we ought to be going. (OXD)
- 2) As the evening *wore on*, she became more and more nervous. (OXD)
- 3) Time *marched on* and we still hadn't finished. (OXD)
- 4) The day *dragged on* interminably. (OXD)

- NAPREDOVANJE/POBOLJŠANJE

Prostorna konfiguracija PROTEZANJE TRAJEKTORA odgovorna je za strukturiranje neprostornog značenja NAPREDOVANJE/POBOLJŠANJA. Tipično, reč je različitim aktivnostima i procesima koji su usmereni kao određenom cilju koji čovek (vršilac radnje) teži da dostigne, što ilustruju frazni glagoli *come on*, *get on* i *improve on* u sledećim primerima.

- 1) Your French *is really coming on*. (OXD)
- 2) *Are you getting on* alright with your project? (OXD)
- 3) There are a few points in your work that you *could improve on*. (OXD)

Daljim projektovanjem značenja na domen LJUDSKIH ODNOSA, posredstvom pojmovne metafore ODRŽAVANJE MEĐULJUDSKIH ODNOSA JE ISTRAJAVANJE TOKOM FIZIČKOG KRETANJA/PROTEZANJA, strukturira se sledeće značenje fraznog glagola *get on*.

4) I'm glad you *get on* so well with her. (OXD)

- OHRABRIVANJE/PODSTICANJE

Na osnovu prostorne konfiguracije PROTEZANJE TRAJEKTORA, strukturira se i pojmovno-značenjska kategorija OHRABRIVANJA/PODSTICANJA. I ovde se spoljna granica prema kojoj se trajektor prostire konceptualizuje kao CILJ. Tipično, neprostorno značenje OHRABRIVANJA/PODSTICANJA odnosi se na čin u kome agens ohrabruje, bodri ili podstiče pacijensa, koji učestvuje u određenoj aktivnosti/procesu, ka uspešnom privođenju tog procesa ili te aktivnosti kraju. Ovo značenje realizuju sledeći frazni glagoli: *come on, go on, urge on, cheer on, spur on* i *goad on*.

- 1) *Go on!* Have another cake! (OXD)
- 2) Her difficult childhood *spurred* her *on* to succeed. (OXD)
- 3) The other lads *were egging* them *on* to fight. (OXD)

- RAZRAĐIVANJE IDEJE

Prostorna scena PROTEZANJE TRAJEKTORA odgovorna je i za motivisanost neprostornog značenja RAZRAĐIVANJE IDEJE. Kako na to ukazuju sledeći primeri sa fraznim glagolima *elaborate on, expand on, enlarge on* i *discourse on*, ovakva konceptualizacija podrazumeva da se razrađivanje različitih apstraktnih entiteta poput ideja, tema za razgovor i sl. razume kao PROSTIRANJE TRAJEKTORA. Za razliku od prethodnih apstraktnih značenja u čijoj osnovi isključivo leži shema ON-3, u ovom slučaju paralelno je prisutno i sadejstvo sa shemom ON-1, pri čemu TRAJEKTOR koji se razrađuje ujedno predstavlja i ORIJENTIR iz koga izvire proces razrađivanja ideja, tema i sl.

- 1) He said he was resigning but *did not elaborate on* his reasons. (OXD)
- 2) *Could you expand on* your earlier statement? (OXD)
- 3) I'll *enlarge on* this point later. (OXD)
- 4) He was able *to discourse at great length on* the problems of education. (OXD)

* * * * *

Značenjsku mrežu fraznih glagola sa partikulom *on* na čije značenje prvenstveno izvire iz sheme ON-3 moguće je predstaviti kroz sledeći grafički i shematski prikaz:

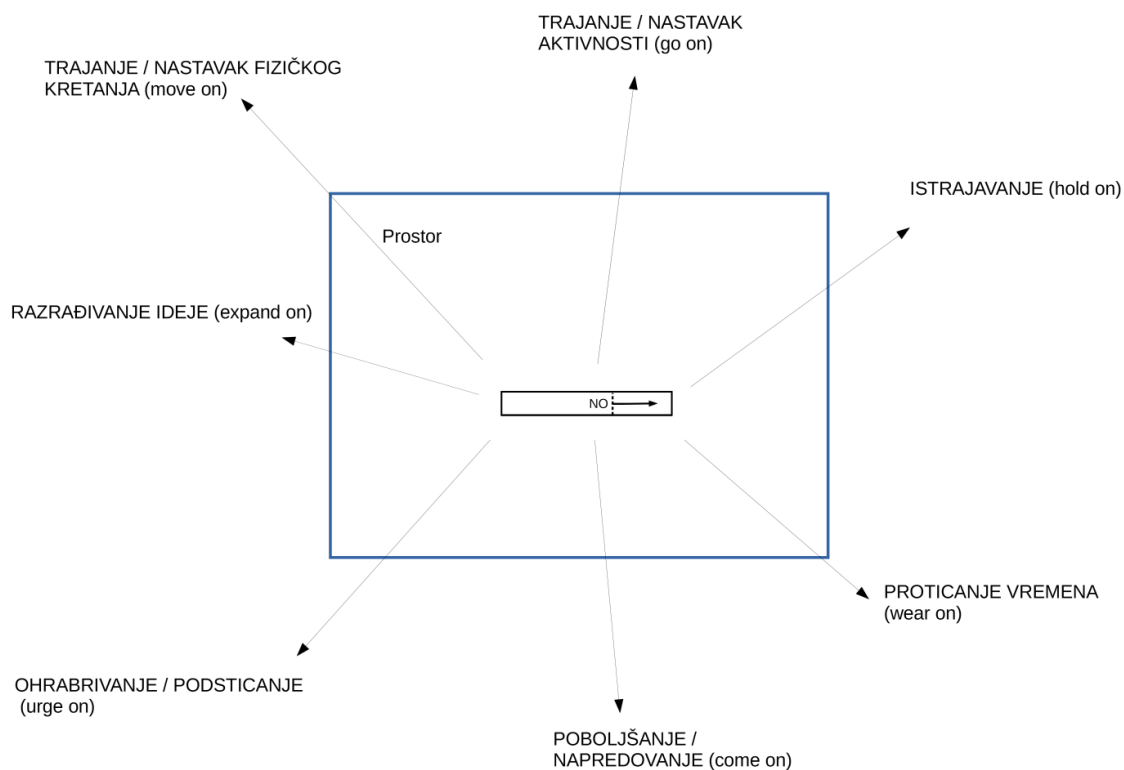

Slika 61: Pojmovno-značenjska struktura sheme ON-3

3.3.4. Shema ON-4

Četvrta prototipična shema ON-4, koja izvire iz pojmovno-značenjske strukture partikule *on*, podrazumeva situaciju u kojoj se potencijalni NOŠENI OBJEKAT pravolinijski kreće ka potencijalnom NOSITELJU u cilju ostvarivanja kontakta. Ova shema motivisana je delovanjem slikovnoshematske transformacije FOKUS NA KRAJNJOJ TAČKI PUTANJE, što za posledicu ima

prostorni odnos u kome je NO USMEREN KA N – npr. *Officers turned hoses on the demonstrators. (OXD)* i *Rest your eyes by letting them focus on distant objects. (OXD)*.

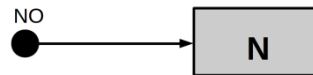

Slika 62: Shema ON-4

3.3.4.1. Prostorna značenja

Na osnovu primera zabeleženih u korpusu, u okviru shematske strukture ON-4 izdvajaju se tri prostorne konfiguracije: USMERAVANJE NO KA N, NAILAŽENJE NO NA N i PRIBLIŽAVANJE NOŠENOG OBJEKTA NOSITELJU. prva konfiguracije predstavlja centralnu konfiguraciju na koju se dalje nadovezuju preostale dve zahvaljujući dinamici sila koja je sadržana u NO.

- USMERAVANJE NO KA N

Tipičan predstavnik ove kategorije prostornog značenja je frazni glagol *turn on* koji je ujedno i jedini zabeležen primer u našem korpusu.

- 1) Officers *turned hoses on* the demonstrators. (OXD)

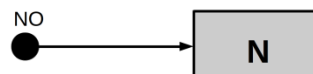

Slika 63: PK-36 – USMERAVANJE NO KA N

- NAILAŽENJE NO NA N

Zahvaljujući specifičnoj značenjskoj strukturi sastavnih glagola, sledeća grupa fraznih glagola kodira prostorno značenje NAILAŽENJA NO NA N. Tipično, kao NO konceptualizuje se čovek koji nailazi na neku osobu ili predmet koji se razumeju kao N. Što se tiče različitih načina na koje se ovaj prostorni odnos realizuje, oni su posledica dejstva različitih metonimija: NAČIN ZA RADNJU (npr. *chance on* i *stumble on*) i SREDSTVO ZA RADNJU (npr. *light on*).

- 1) I *came on* this beautiful vase in the attic. (OXD)
- 2) I *chanced on* an old school friend in town. (OXD)
- 3) A colleague *stumbled on* the couple romping in a first-floor office just yards from the council chamber. (BNC)

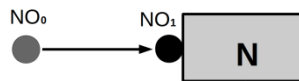

Slika 64: PK-37 – NAILAŽENJE NO NA N

- PRIBLIŽAVANJE NOŠENOG OBJEKTA NOSITELJU

Pojmovni odnos PRIBLIŽAVANJA JEDNOG ENTITETA DRUGOM kodiraju frazni glagoli *close on* i *gain on*, kao rezultat sadejstva slikovnoschematskog značenja partikule (USMERAVANJE NO KA N) i specifičnih značenjskih struktura sastavnih glagola (*to close* i *to gain*) koji profilišu pojam PRIBLIŽAVANJA.

- 1) I *was slowly closing on* the runner ahead of me. (OXD)
- 2) We *were gaining on* the car in front. (OXD)

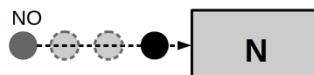

Slika 65: PK-38 – PRIBLIŽAVANJE NOŠENOG OBJEKTA NOSITELJU

3.3.4.2. Značenja u apstraktnim domenima

Na prostorna značenja koja izviru iz sheme ON-4 ulančavaju se sledeća značenja u apstraktnim domenima: USMERAVANJE/TROŠENJE NOVČANIH SREDSTAVA, USMERAVANJE POGLEDA/PAŽNJE, ZAKLJUČIVANJE i POJMOVNO GRANIČENJE.

- USMERAVANJE/TROŠENJE NOVČANIH SREDSTAVA

Na osnovu uspostavljanja pojmovnih veza sa prostornom konfiguracijom USMERAVANJE NO KA N, strukturira se neprostorno značenje USMERAVANJE/TROŠENJE NOVČANIH SREDSTAVA. U korpusu su zabeležena samo dva frazna glagola koji kodiraju ovo značenje: *go on* i *lavish on*.

- 1) All his money *goes on* drink. (OXD)
- 2) Millions of pounds *were lavished on* restoring the building. (OXD)

- USMERAVANJE POGLEDA/PAŽNJE

Neprostorno značenje USMERAVANJE/UPUĆIVANJE POGLEDA može se konceptualizovati na osnovu prostorne scene USMERAVANJE NO KA N. Ovaj pojmovni odnos može se dovesti u vezu sa metaforičkom konceptualizacijom na osnovu pojmovnog preslikavanja VIĐENJE JE DODIRIVANJE i OČI SU UDOVI na koje ukazuju Lakoff/Johnson ([1980] 2003: 50). Pored metaforičke konceptualizacije, značenje ove kategorije dodatno je motivisano pomoću pojmovne metonimije SADRŽATELJ ZA SADRŽAJ (oči za pogled). Osim ovog opšteg značenja, specifična značenja

pojedinih fraznih glagola izvire iz semantičke strukture sastavnih glagola kao rezultat delovanja pojmovne metonimije NAČIN ZA RADNJU. Ovoj kategoriji neprostornog značenja pripadaju sledeći frazni glagoli: *focus on*, *fix on*, *fall on*, *fasten on*, *rest on*, *dwell on* i *train on*.

- 1) Rest your eyes by letting them *focus on* distant objects. (OXD)
- 2) My eye *fell on* a letter she had left on the table. (OXD)
- 3) She *fastened* her gaze *on* him. (OXD)
- 4) He smiled, his eyes *dwelling on* her face. (OXD)
- 5) He kept his eyes *trained on* the road ahead. (OXD)
- 6) My eye *alighted on* an old book. (OXD)

Kao posledica metonimijskog nadovezivanja značenja (KAMERA ZA OČI i NIŠAN ZA OČI), pojmovni odnos USMERAVANJA NO KA N moguće je realizovati pomoću entiteta kao što su objektiv kamere, oružje i sl., na šta ukazuju frazni glagoli *focus on* i *train on*.

- 7) The camera *was focused on* an old woman. (OXD)
- 8) She *trained* the camera *on* the bride. (OXD)
- 9) The police marksmen *trained* their weapons *on* the building. (OXD)

Daljim metaforičkim ulančavanjem, pojmovni odnos USMERAVANJA POGLEDA može se profilisati i na planu ČOVEKOVE PAŽNJE, što kodiraju frazni glagoli *focus on*, *fall on*, *key on*, *dote on* i *lavish on*. U strukturiranju značenja ovih fraznih glagola učestvuje i pojmovna metonimija: NAČIN ZA RADNJU (*focus on*, *look on* i *lavish on*) i SREDSTVO ZA RADNJU (*key on*).

- 10) The programme was intended *to focus* attention *on* global warming. (OXD)
- 11) He *fell on* the drawings and examined them closely. (OXD)
- 12) *Keying on* the public's interest in the first airplane flight, the Pilots Association launched a new campaign today. (OXD)
- 13) He was jealous of the attention *lavished on* his sister. (OXD)

Neprostorno značenje USMERAVANJA ČOVEKOVE PAŽNJE sadržano je i u sledećim primerima: *concentrate on* i *insist on*. Pored slikovnošematskog značenja koje leži u osnovi svih članova ove kategorije značenja, za motivisanost semantičke strukture ovih jezičkih jedinica zaslužna je i pojmovna metonimija ČOVEK ZA ČOVEKOVU PAŽNJU.

- 14) In this lecture I *shall concentrate on* the early years of Charles's reign. (OXD)
- 15) They *are insisting on* a meeting tomorrow. (OXD)

Zahvaljujući konkretizaciji ove opštije pojmovne korelacije u obliku metafore PRELAZAK/FOKUSIRANJE NA DRUGU TEMU JE FIZIČKO USMERAVANJE JEDNOG PREDMETA KA DRUGOM, motivišu se značenja u sledećim potvrdama iz našeg korpusa: *get on*, *come on* i *turn on*.

16) I *get on* the subject of hobbies, and Denice tells us about her painting. (BNC)

17) Their talk *turned on* the likelihood of his return. (OXD)

Pojmovna korelacija USMERAVANJE PAŽNJE JE FIZIČKO USMERAVANJE NO KA N odgovorna je i za motivisanje značenjske strukture fraznih glagola *check on* i *spy on*. Pored nje, beležimo i sadejstvo opšte metafore VEROVANJE JE VIĐENJE (Lakoff/Johnson 1980, Sweetser 1990) i metonimije NAČIN ZA RADNJU, koje izvire iz pojmovno-značenjske strukture sastavnih glagola.

18) The doctor visited every day *to check on* my progress. (OXD)

19) Do you always *check on* your future employees? (OXD)

20) He hired a detective *to spy on* his wife. (OXD)

Prostorni odnos USMERAVANJA NO KA N profilise se i u sferi LJUDSKIH OSEĆANJA, što potvrđuju frazni glagoli *smile on* i *frown on*. Specifična značenja koja ovi frazni glagoli kodiraju rezultat su dejstva pojmovne metonimije OKAZIONALNO SREDSTVO ZA RADNJU, koja izvire iz značenjskih struktura sastavnih glagola.

21) He *smiled on* Davidson, cheered immeasurably by the thought of getting on the plane with Franchesca. (BNC)

22) Some restaurants *frown on* men not wearing jackets. (OXD)

Apstraktno značenje USMERAVANJA PAŽNJE konkretizuje se i u pojmovnom domenu MEDULJUDSKIH ODNOSA/INTERAKCIJA što potvrđuje sledeći primer sa fraznim glagolom *hit on*.

23) He *was hitting on* my girlfriend! (OXD)

- ZAKLJUČIVANJE

Na osnovu prostornog značenja NAILAŽENJE NO NA N konceptualizuje se i neprostorno značenje ZAKLJUČIVANJA. U ovom slučaju, tipičan NO je čovek koji metonimijski dolazi do ideja/rešenja koji se razumeju kao N posredstvom opšte pojmovne korelacije IDEJE SU PREDMETI

(Reddy, 1979 i Lakoff/Johnson, [1980] 2003). Potvrde za ovakvu konceptualizaciju nalazimo u fraznim glagolima *hit on*, *stumble on*, *alight on* i *flash on*.

- 1) He *hit on* an idea for raising money. (OXD)
- 2) We *stumbled on* the solution by accident. (OXD)
- 3) He finally *alighted on* a solution. (OXD)
- 4) I suddenly *flashed on* how horrible that day had been. (OXD)

- POJMOVNO GRANIČENJE

Na osnovu prostornog značenja NO SE PRIBLIŽAVA N strukturira se pojmovno-značenjska struktura fraznih glagola *border on* i *verge on* koji kodiraju apstraktno značenje POJMOVNO GRANIČENJE. Ovo značenje dodatno je motivisano i metaforom POJMOVI SU TERITORIJA, koja leži u pojmovno-značenjskoj strukturi sastavnih glagola.

- 1) Her self-confidence *borders on* arrogance. (OXD)
- 2) I was treated with suspicion that *verged on* hostility. (OXD)

* * * * *

Pojmovno-značenjsku strukturu fraznih glagola sa partikulom *on* u čijoj osnovi leži shematska struktura ON-4 moguće je grafički prikazati na sledeći način:

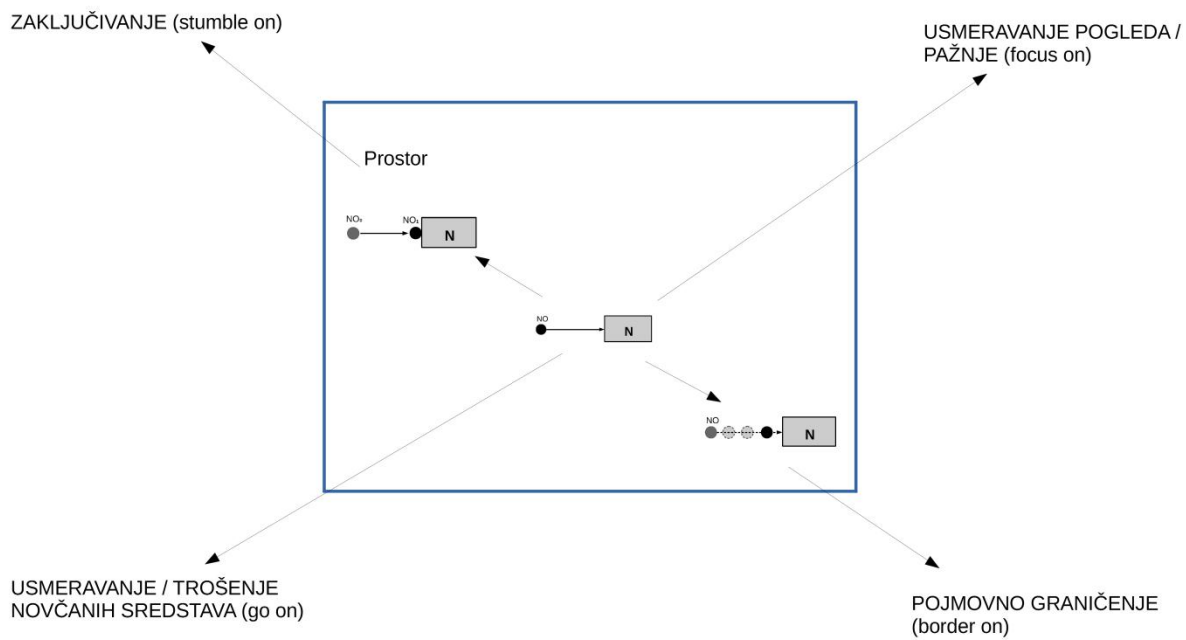

Slika 66: Pojmovno-značenjska struktura sheme ON-4

3.4. Semantička struktura fraznih glagola sa partikulom OFF

Na osnovu analize semantičke strukture 260 fraznih glagola koji sadrže partikulu *off* sa 561 zabeleženim značenjem, ustanovili smo da na motivisanost njihovih značenja prvenstveno utiču četiri shematske strukture koje izvire iz opštije korelacije NOŠENJA, a to su: shema OFF-1, OFF-2, OFF-3 i OFF-4. Kao i u slučaju prethodne tri partikule (*in*, *out* i *on*), i ovde prva izdvojena shema OFF-1 predstavlja centralnu i prototipičnu pojmovno-značenjsku strukturu odgovornu za motivisanost značenja fraznih glagola sa partikulom *off*, na koju se, zahvaljujući određenim prostornim transformacijama, nadovezuju preostale tri osnovne sheme (OFF-2, OFF-3 i OFF-4). Kao što smo predočili u teorijskom delu, na shematske strukture OFF-1, OFF-2 i OFF-3 ukazuje Yeagle (1983), čiji nalazi u vezi sa prostornim konfiguracijama unutar gore izdvojenih shema predstavljaju polazište i u našoj analizi značenjske strukture partikule *off*. Podsetimo još jednom da se naša analiza poklapa sa nalazima ove autorke isključivo u pogledu tih osnovnih shema, dok se u ostalim slučajevima tokovi naših analiza, kao i klasifikacija primera, razmimoilaze. U osnovi sheme OFF-1 beležimo prostornu konfiguraciju u kojoj dva zasebna entiteta (NOŠENI OBJEKAT i NOSITELJ), pri čemu se NO tipično nalazi na površini N, profilišu GUBITAK FIZIČKOG OSLOMCA, što jasno ilustruju primeri: *She got a jar of coffee off the shelf. (OXD)* ili *His doctor took him off tranquillizers. (OXD)*. Nasuprot shemi OFF-1 koja podrazumeva pojmovni odnos između dva odelita entiteta, shema OFF-2 profiliše pojmovni odnos DEO–CELINA, pri čemu se DEO ENTITETA (NO) ODVAJA OD NEKE CELINE (N) u vidu odvajanja neke mase/materije, nekog dodatka ili člana od grupe, što potvrđuju sledeći primeri: *He cut off a metre of cloth from the roll. (OXD)*, *A button has come off my coat. (OXD)*, ili *He cut his son off without a penny. (OXD)*. Treća shema, koju smo označili kao OFF-3, podrazumeva prostornu scenu u kojoj se TRAJEKTOR izjednačava sa PUTANJOM/TRAJEKTORIJOM po kojoj se trajektor prostire, što za posledicu ima, nasuprot shemama OFF-1 i OFF-2, sledeći pojmovni odnos: trajektor se ne odvajane kreće od orijentira, već odjednom zauzima celu putanju, npr. *The road you want goes off on the right. (OXD)* ili *The bomb went off in a crowded street. (OXD)*. Na kraju, za razliku od analize koju vrši već pomenuta Yeagle (1983), naša analiza je potvrdila i postojanje sheme OFF-4 koja podrazumeva prostornu konfiguraciju SKRETANJE NO SA PUTANJE (N) po kojoj se NO kreće: npr. *The car turned off the main road. (OXD)*. Iz ovog prostornog odnosa izvire brojna neprostorna

značenja konkretizovana kroz najrazličitija *odvajanja/odstupanja od neke norme ili standarda*: npr. *The milk is off. (OXD)* ili *She is always going off the point.*

3.4.1. Shema OFF-1

Ova prototipična shema značenjske strukture partikule *off* podrazumeva dva različita entiteta koji stoje u ulozi NO i N. Kao što smo to videli u slučaju prototipičnog značenja partikule *on*, NO predstavlja neki entitet – tipično neki fizički predmet – koji se nalazi na određenom mestu (N), pri čemu N pruža oslonac za NO. Shema OFF-1 podrazumeva prostornu scenu u kojoj se jedan entitet (NO) nalazi na delu površine drugog entiteta (N), pri čemu partikula *off* profiliše proces pojmovno-značenjskog *odvajanja* jednog entiteta od drugog. U kontekstu prostornih konfiguracija koje podrazumevaju proces profilisanja (Talmy 1983, 1985, 2000, 2005 i Langacker 1987a), primarni fokus u činu/procesu odvajanja NO od N je na NO, što je direktna posledica asimetrije u rasporedu entiteta u okviru posmatrane prostorne scene. Ovaj pojmovni odnos može se ilustrovati pomoću sledećih primera iz korpusa: *She got a jar of coffee off the shelf. (OXD)* i *His doctor took him off tranquillizers. (OXD).*

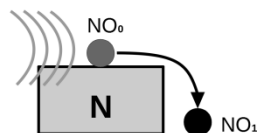

Slika 67: Shema OFF-1

3.4.1.1. Prostorna značenja

Na osnovu različitih prostornih konfiguracija NO i N na planu geometrijskog rasporeda, topologije, dinamike sila i funkcije, možemo izdvojiti sledeće prostorne scene u okviru pojmovno-značenjske strukture sheme OFF-1: GUBITAK FIZIČKOG OSLOMCA NO, što predstavlja centralnu i prototipičnu strukturu unutar sheme OFF-1, na koju se dalje nadovezuju UKLANJANJE

NO SA POVRŠINE N, OTKRIVANJE N, OSLOBAĐANJE N OD FIZIČKOG PRITISKA KOJI VRŠI NO, ODVAJANJE I KRETANJE/USMERAVANJE NO i ODBIJANJE NO OD N.

- GUBITAK FIZIČKOG OSLOMCA NO

Tipično, NO predstavlja neki predmet koji se nalazi /naslonjen je na N koji je obično neki drugi predmet tipa stola i sl., i koji je, pritom, izdignut u odnosu na horizontalnu ravan na kojoj je NO pozicioniran/fiksiran. Ova centralna i prototipična prostorna scena podrazumeva da pod dejstvom neke *spoljne sile* NO gubi fizički oslonac koji ima u N. Ovaj pojmovni odnos realizuju sledeći frazni glagoli: *get off*, *take off*, *knock off*, *fly off* i *blow off*. Što se tiče specifičnog značenja poslednja četiri primera, ono je rezultat pojmovne metonimije NAČIN ZA RADNJU, koja izvire iz semantičke strukture sastavnih glagola.

- 1) She *got* a jar of coffee *off* the shelf. (OXD)
- 2) Can you *take* your feet *off* the sofa? (OXD)
- 3) We *knocked* the glass *off* the table. (OXD)
- 4) The jolt caused her glasses *to fly off*. (OXD)
- 5) My hat *blew off*. (OXD)

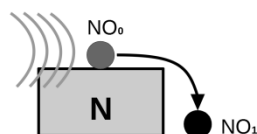

Slika 68: PK-39 – GUBITAK FIZIČKOG OSLOMCA NO

Kao potkategorija ovog centralnog značenja u pojmovno-značenjskoj strukturi sheme OFF-1, izdvaja se prostorna konfiguracija koja podrazumeva SAMOIZAZVANI GUBITAK FIZIČKOG OSLOMCA NO (NO je tipično čovek), što ilustruje primer sa fraznim glagolom *get off*.

- 6) He *got off* the bed and walked to the window. (OXD)

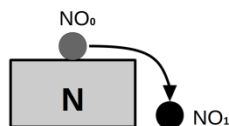

Slika 69: PK-39.1 – SAMOIZAZVANO GUBLJENJE FIZIČKOG OSLONCA

Tipičan N ne mora biti izdignut, već se može transformisati u površinu koja je, za razliku od dosadašnjih primera, u istoj horizontalnoj ravni sa površinom koja se pruža izvan spoljnih granica N, o čemu svedoče primeri sa fraznim glagolima *go off* i *walk off*. I u ovom slučaju, tipičan NO je čovek.

- 7) The referee then *went off* the field to consult an officer at the touchline who waved us off the pitch. (BNC)
- 8) The rest of the team *walked off* the field in protest. (OXD)

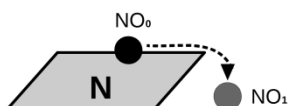

Slika 70: PK-39.2 – GUBITAK OSLONCA KOJI JE U ISTOJ RAVNI KAO I POVRŠINA IZVAN OSLONCA

Površina koja se konceptualizuje kao N, a koja predstavlja fizički oslonac za NO (tipično predmet) može biti vertikalna (na šta upućuje i Vandeloise 1991: 190): *fall off* i *wrench off*.

- 9) Put the picture up properly – we don't want it *to fall off* the wall. (OXD)
- 10) He *wrenched* the picture *off* the wall and threw it to the ground. (OXD)

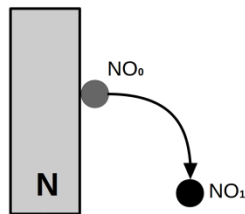

Slika 71: PK-39.3 – GUBITAK VERTIKALNOG OSLONCA

- UKLANJANJE NO SA POVRŠINE N

Prostorna konfiguracija UKLANJANJE NO SA POVRŠINE N izvire iz prethodno opisane pojmovno-prostorne scene i podrazumeva sledeće: NO je *predmet* koji se nalazi na površini N ili *materija* koja je na neki način prilepljena za površinu N, pri čemu partikula *off* profiliše čin/proces UKLANJANJA NO SA POVRŠINE N, tipično kao rezultat delovanja *spoljne sile* – što realizuju frazni glagoli *shake off, dust off, sweep off, lick off, polish off, scrape off, scatch off, peel off, rip off, chip off* i *burn off*.. Dodatno specifično značenje, kod pojedinih fraznih glagola, izvire iz semantičke strukture sastavnog glagola zahvaljujući pojmovnim metonimijama NAČIN ZA RADNJU ili OKAZIONALNO SREDSTVO ZA RADNJU, te se čin/proces *uklanjanja* NO sa površine N može realizovati u vidu sledećih prostornih scena: STRUGANJA (*to scrape*), GULJENJA (*to peel*), CEPANJA (*to rip*), GREBANJA (*to scratch*), ili, pak, SPALJIVANJA (*to burn*).

- 1) He *swept* the crumbs *off* the table. (OXD)
- 2) She spent all day *scraping* paint *off* the walls. (OXD)
- 3) She *scratched* the paint *off* to see what was underneath. (OXD)
- 4) She *peeled* all the wallpaper *off* the bathroom ceiling. (OXD)
- 5) She *ripped* the poster *off* the wall. (OXD)
- 6) The varnish *is chipping off*. (OXD)
- 7) *Burn* the old paint *off* before repainting the door. (OXD)

Ovaj pojmovni odnos izrazito se profiliše u pojmovnom domenu ČIŠĆENJA. Tipično, možemo govoriti o uklanjanju neke *materije* (NO) koja ne pripada N (npr. prljavština ili mrlja/fleka), ili, manje tipično, uklanjanju materije koja, samo pod posebnim okolnostima,

pripada ili se nalazi na površini N (npr. šminka, fleka, masnoća), što potvrđuju brojni primeri: *clean off, wash off, wipe off, scrub off, rub off*.

- 1) I had a shower, *scrubbing off* the dirt of a month in the open. (BNC)
- 2) She couldn't be bothered *to clean* her make-up *off*. (OXD)
- 3) Somebody's used the the wrong kind of pen on the whiteboard and it *won't rub off*. (OXD)
- 4) How can I *clean* red wine *off* the carpet? (OXD)
- 5) However hard you rub, an ink stain *won't wash off*. (OXD)

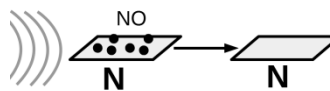

Slika 72: PK-40 –UKLANJANJE NO SA POVRŠINE N

Kao što prethodna dva primera sa fraznim glagolima, *clean off* i *wash off* potvrđuju, NO može biti i materija u tečnom stanju. Ovaj prostorni odnos takođe potvrđuju i frazni glagoli *dry off, towel off, sponge off* i *dab off*. Motivisanost značenja ovih fraznih glagola dodatno se temelji i na pojmovnim metonimijama koje izvire iz sastavnih glagola: NAČIN ZA RADNJU (*dry off* i *dab off*) i SREDSTVO ZA RADNJU (*towel off* i *sponge off*).

- 6) You can use this towel *to dry* yourself *off*. (OXD)
- 7) OK, kids, time to get out of the pool and *towel off*. (OXD)
- 8) I couldn't *sponge* the stain *off* my dress.
- 9) *Dab* the coffee *off* with your handkerchief. (OXD)

Prostorna scena UKLANJANJE NO SA POVRŠINE N sadržana je i u fraznim glagolima *finish off, polish off* i *lick off* u okviru pojmovnog domena JEDENJA/KONZUMIRANJA (HRANE/PIĆA).

- 10) He's *finished off* all the ice cream! (OXD)
- 11) They *polished off* the pudding in no time. (OXD)
- 12) She *licked* the jam *off* (the spoon). (OXD)

- OTKRIVANJE N

Prostorna konfiguracija OTKRIVANJE N neposredno izvire iz osnovne konfiguracije koja leži u osnovi shematske strukture OFF-1 (GUBLJENJE FIZIČKOG OSLOMCA NO) i podrazumeva sledeću prostornu scenu: NO koji pokriva/zaklanja deo površine ili celu površinu N, od njega se odvaja pod dejstvom neke sile. Naročito produktivnu potkategoriju značenja OTKRIVANJA čine frazni glagoli koji kodiraju proces otkrivanja N konkretizovanog kroz čin/proces skidanja odevnog predmeta sa čovekovog tela. Ulogu N ima čovek, ili neki deo njegovog tela, dok se odevni predmet koji se odvaja od N konceptualizuje kao NO. U mnogobrojne potvrde ove potkategorije koje su posvedočene u našem korpusu spadaju frazni glagoli: *take off, get off, help off, throw off, cast off, strip off, fling off, shuck off, slip off, pull off, peel off, yank off, rip off, tear off, shrug off* i *kick off*. Naravno, za veliku produktivnost ove grupe fraznih glagola, pored partikule *off*, koja sadrži osnovno opšte značenje OTKRIVANJA N, zaslužni su i sastavni glagoli, koji, u velikom broju slučajeva, svojom semantičkom strukturom, motivišu raznovrsna specifična značenja fraznih glagola, što je rezultat postojanja pojmovnih metonimija NAČIN ZA RADNJU (npr. *throw off, slip off, tear off* i dr.) ili OKAZIONALNO SREDSTVO ZA RADNJU (*shrug off* i *kick off*).

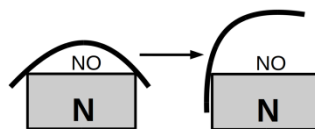

Slika 73: PK-41 – OTKRIVANJE N

- 1) She *took* her coat *off* and hung it up. (OXD)
- 2) *Get* your coat *off* and come and sit down. (OXD)
- 3) Can I *help* you *off* with your coat? (OXD)
- 4) She *threw off* her clothes and leapt into the river. (OXD)
- 5) *Flinging off* her coat, she sank into an armchair. (OXD)
- 6) He *shucked off* his bathrobe and got into the shower. (OXD)
- 7) She *stripped off* and dived into the water. (OXD)

- 8) She *slipped* her shoes *off* by the door. (OXD)
- 9) She *pulled off* her hat and gloves. (OXD)
- 10) He *peeled off* his wet clothes. (OXD)
- 11) He *yanked off* his shoes. (OXD)
- 12) There, I *tore off* my apron and sat down in one of those ridiculously soft chairs you always find in such places. (BNC)
- 13) The fans were trying *to rip* his clothes *off*. (OXD)
- 14) She *shrugged off* her jacket. (OXD)
- 15) She *kicked off* her shoes and lay down on the bed. (OXD)

- OSLOBAĐANJE N OD FIZIČKOG PRITISKA KOJI VRŠI NO

Izvestan broj fraznih glagola potvrđenih u korpusu kodira prostorno značenje OSLOBAĐANJA FIZIČKOG PRITISKA, koje se ulančava na centralnu konfiguraciju GUBITAK FIZIČKOG OSLOBLONCA NO. Ova prostorna scena podrazumeva da NO vrši fizički pritisak na N, pri čemu partikula *off* profiliše pojmovni odnos OSLOBAĐANJA FIZIČKOG PRITISKA, što potvrđuje prototipični frazni glagol *let off* u sledećem primeru.

- 1) 'It might be worth the price of a new car to get away from you!' she seethed, *letting off* the handbrake. (BNC)

Ista pojmovna korelacija leži i u osnovi sledećih primera u pojmovnom domenu LJUDI/ŽIVOTINJA, pri čemu je jedan entitet u ulozi NO (tipično čovek) i vrši fizički pritisak na drugi entitet u ulozi N (tipično čovek). I u ovom slučaju partikula *off* profiliše težnju N da se tog pritiska oslobodi. Ovde spadaju frazni glagoli *get off*, *let off* i *shrug off*. Specifično značenje fraznog glagola *shrug off* rezultat je pojmovne metonimije OKAZIONALNO SREDSTVO ZA RADNJU, koja motiviše semantičku strukturu sastavnog glagola.

- 2) *Get off* (me)! You're hurting my arm! (OXD)
- 3) She put her hand on his shoulder but he *shrugged it off*. (OXD)
- 4) Once aboard, she found she *could let* them *off* the leash. (BNC)

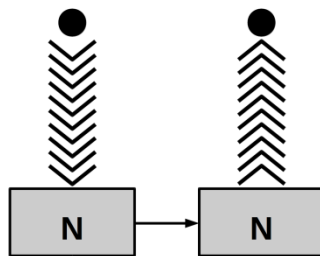

Slika 74: PK-42 – OSLOBAĐANJE N FIZIČKOG PRITISKA KOJI VRŠI NO

- ODVAJANJE I KRETANJE/USMERAVANJE NO

Sledeća prostorna konfiguracija koja se temelji na pojmovno-značenjskoj strukturi sheme OFF-1 je ODVAJANJE I KRETANJE/USMERAVANJE NO i neposredno se nadovezuje na prostornu scenu GUBITAK FIZIČKOG OSLOMCA NO. Na osnovu zabeleženih fraznih glagola koji profilišu ovaj pojmovni odnos, moguće je izdvojiti dva osnovna slučaja.

Prvi slučaj podrazumeva SAMOIZAZVANI GUBITAK FIZIČKOG OSLOMCA koji NO ima u N, pri čemu se N razume kao određena površina koja je tipično u istoj ravni sa prostorom izvan N, što za posledicu ima ODVAJANJE I KRETANJE/USMERAVANJE NO. Ovo značenje realizuju brojni primeri iz našeg korpusa: *set off*, *take off*, *get off*, *go off*, *start off*, *head off*, *move off*, *push off*, *walk off*, *run off*, *storm off*, *slip off*, *slope off*, *skip off*, *shoot off*, *whisk off*, *drive off*, *zoom off*, *trot off*, *wander off*, *toddle off*, *waltz off* i *swan off*. Pored opšteg shematskog značenja koje je rezultat dejstva gore opisane prostorne scene koja je sadržana u sastavnoj partikuli, za različita specifična značenja ovih fraznih glagola odgovorne su različite metafore i metonimije koje motivišu značenjsku strukturu sastavnih glagola. Što se tiče metonimija, zabeleženi su sledeći slučajevi: NAČIN ZA RADNJU (npr. *run off*, *skip off* i *trot off*), sadejstvo metonimija SREDSTVO ZA RADNJU i NAČIN ZA RADNJU (*drive off*) i ZVUK ZA DOGAĐAJ KOJI GA PROUZOKUJE (*zoom off*).

- 1) I *set off* for work at seven. (OXD)
- 2) We ought *to get off* straight after breakfast. (OXD)
- 3) It's time we *headed off* to get the train. (OXD)
- 4) She turned and *walked off* without a word. (OXD)
- 5) The thief *ran off* down a side street. (OXD)
- 6) She *sped off* on her bike. (OXD)

- 7) The van *drove off* at high speed. (OXD)
- 8) He jumped into his car and *zoomed off*. (OXD)
- 9) They just *pop off* to France whenever they feel like it. (OXD)
- 10) He managed to *slip off* alone for an hour. (OXD)
- 11) He is always *swanning off* to Spain on holiday! (OXD)
- 12) He just *waltzed off* and left me! (OXD)

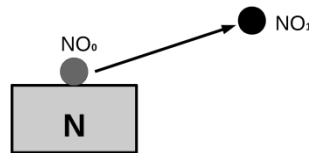

Slika 75: PK-43 – ODVAJANJE I KRETANJE/USMERAVANJE NO

Iako su frazni glagoli *set off*, *take off*, *get off*, *go off*, *start off*, *head off*, *move off* uglavnom neutralni po pitanju načina na koji se NO kreće ka krajnjem odredištu, najveći broj članova ove kategorije odnosi se na kretanje čoveka (ili, manje tipično, nekog drugog živog bića) pomoću svojih udova (tipično pomoću donjih ekstremiteta – nogu): *walk off*, *run off*, *storm off*, *slip off*, *slope off*, *skip off*, *trot off*, *wander off*, *toddle off*, *waltz off* i *swan off*. Usled specifične strukture sastavnog glagola, frazni glagol *drive off* podrazumeva odvajanje i kretanje/usmeravanje NO posredstvom nekog prevoznog sredstva (npr. auta, autobusa). Zanimljivo je istaći da frazni glagol *shoot off* kodira prostorne scene koje podrazumevaju tri različite vrste odvajanja i kretanja/usmeravanja NO i realizovane su u vidu hodanja, voženja i letenja.

- 13) Julia *shot off* in the direction of the tack room. (BNC)
- 14) The car picked up speed and *shot off* into the distance. (BNC)
- 15) Suddenly, one of the rockets *shot off* in the wrong direction, dived on the crowd and exploded among them. (BNC)

Zahvaljujući prostornoj transformaciji HORIZONTALNO KRETANJE–VERTIKALNO KRETANJE dalje se motiviše značenje fraznih glagola koji kodiraju značenje 'poletanje predmeta tipa

vazduhoplova/letelica'. Ovde se, drugim rečima, radi o nekoj letelici koja se konceptualizuje kao NO koji se odvaja od N (tipično tla), pri čemu je pravac kretanja NO vertikalno u odnosu na položaj N, na šta ukazuju sledeći primeri iz korpusa: *take off*, *jet off*, *lift off*, *shoot off* i *blast off*⁹¹.

- 16) The flight was due *to take off* from Heathrow at 13.15. (OXD)
- 17) They're *jetting off* to Florida tomorrow⁹². (OXD)
- 18) The rocket *lifts off* next Monday. (OXD)

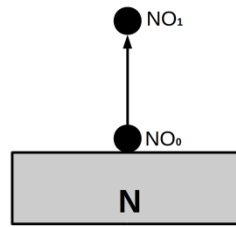

Slika 76: PK-43.1 – KRETANJE NO U PRAVCU VERTIKALNE OSE

Drugi slučaj takođe se temelji na prostornoj konfiguraciji ODVAJANJE I KRETANJA/USMERAVANJE NO. Međutim, za razliku od prvog slučaja gde je odvajanje i kretanje NO samoizazvano, ovde je ono posledica dejstva *spoljne sile*, što za nužnu implikaciju ima pojmovne odnose ODVOĐENJA, UPUĆIVANJA ili SLANJA NO SA N. Kao tipičan NO konceptualizuje se ili čovek (živo biće) ili neki predmet koji se, zahvaljujući delovanju spoljne sile na njega, odvaja od N i odvodi, upućuje ili šalje ka ciljnoj tački. Paralelno sa prethodnom, i ova konfiguracija ima izrazito plodnu realizaciju u vidu sledećih fraznih glagola: *take off*, *drop off*, *whisk off*, *carry off*, *drag off*, *haul off*, *drive off*, *cart off*, *ship off*, *pack off*, *wave off* i *bundle off*.

⁹¹ Iako značenjska struktura *off*, u poređenju sa partikulama vertikalne dimenzije *up* i *down* obično korespondira sa partikulom *down* (u značenjima poput 'smanjenja', 'opadanja', i sl.), u fraznim glagolima *take off*, *jet off*, *lift off* i *blast off*, semantička struktura lekseme *off* upućuje na kretanje 'na gore', što je direktna posledica odvajanje entiteta od zemlje/tla na kome se nalazi, pri čemu je logičan pravac kretanja na gore.

⁹² U ovom slučaju, NO je avion koji se odvaja od tla koje predstavlja N. Istovremeno, možemo govoriti o još jednoj dimenziji značenja koja podrazumeva sledeće tumačenje: metonimijski, čovek (putnik) se konceptualizuje kao NO, dok se avion razume kao N.

metonimije: NAČIN ZA RADNJU (npr. *carry off*, *drag off*) SREDSTVO ZA RADNJU (npr. *ship off*, *cart off*) i PREDMET NA KOME SE VRŠI RADNJA ZA RADNJU (npr. *bundle off*).

- 19) I'm going past Jan's house – I could *drop the cake off*. (OXD)
- 20) The food *was whisked off* before we had finished. (OXD)
- 21) A strong current *carried the dinghy off*. (OXD),
- 22) I *was dragged off* to the head teacher's office. (OXD)
- 23) They *hauled him off* to jail. (OXD)
- 24) Two players *were carted off* to hospital. (OXD)
- 25) They *shipped all their possessions off* to Australia. (OXD)
- 26) They *shipped the kids off* to camp. (OXD)
- 27) She *was packed off* to boarding school at the age of eight. (OXD)
- 28) They *waved the children off* to school and went back inside. (OXD)
- 29) She *bundled her son off* to school. (OXD)

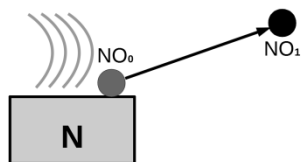

Slika 77: PK-43.2 – ODVOĐENJE/UPUĆIVANJE NO

Kao poseban ogranak ove potkategorije značenja možemo izdvojiti frazne glagole *send off*, *get off*, *post off*, *mail off* i *fire off* koji kodiraju značenje SLANJA predmeta poput pošiljke/pisma/mejla koji se konceptualizuju kao NO (pojmovna relacija: pošiljac pošiljke→primalac pošiljke).

- 30) *Have you sent that letter off* yet? (OXD)
- 31) I *posted the letter off* to you this morning. (OXD)
- 32) I *mailed off* an application the next day. (OXD)
- 33) I must *get these letters off* tonight. (OXD)
- 34) I'm going *to fire off* an email to a newsgroup. (OXD)

- ODBIJANJE NO OD N

Na samoj margini kategorije prostornih značenja koja izvire iz sheme OFF-1 beležimo prostornu konfiguraciju ODBIJANJE NO OD N, koja izvire iz prostorne scene GUBITAK FIZIČKOG OSLOMCA. Ovo značenje realizuju frazni glagoli *cannon off* i *glance off*. Prostorna scena ovog značenja podrazumeva kretanje nekog predmeta (NO), tipično *lopte (ball)*, u određenom pravcu do trenutka ostvarivanja kontakta sa nekom površinom (N), pri čemu se uzrokuje odbijanje NO od N, što za posledicu ima promenu pravca kretanja NO. Sa druge strane, specifična značenja ovih fraznih glagola potiču iz pojmovno-značenjske strukture sastavnih glagola. Način ODBIJANJA NO OD N temelji se na uspostavljanju korespondencija sa pojmovnim okvirom sastavnih glagola koji služe kao izvorni domeni. Ilustracije radi, u slučaju fraznog glagola *cannon off*, izvorni domen je konkretna prostorna scena ISPALJIVANJA TOPOVSKOG ĐULETA, pri čemu ovo pojmovno preslikavanje dodatno motiviše i metonimija PREDMET NA KOME SE VRŠI RADNJA ZA RADNJU (*cannon*).

- 1) The ball *cannoned off* his leg into the goal. (OXD)
- 2) The ball *glanced off* the goalpost into the net. (OXD)

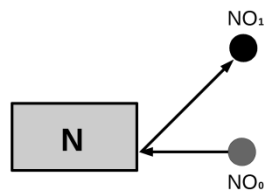

Slika 78: PK-44 – ODBIJANJE NO OD N

3.4.1.2. Značenja u apstraktnim domenima

Iz prostornih značenja u čijoj osnovi leži shema OFF-1 izviru sledeća neprostorna značenja: GUBITAK RAVNOTEŽE, PRESTANAK STANJA ZAVISNOSTI, RASTEREĆENJE, NEDOZVOLJAVANJE PRISTUPA/ODBIJANJE NAPADA, NEDOSTUPNOST, UNIŠTAVANJE/NEPOSTOJANJE I ISHOD/USPEH. Kao i u slučaju sheme ON-1 gde smo zabeležili prelazno značenje UKRCAVANJA U PREVOZNO SREDSTVO, i ovde beležimo jedno značenje na prelazu prostornih i apstraktnih značenja: ISKRCAVANJE IZ PREVOZNOG SREDSTVA.

- ISKRCAVANJE IZ PREVOZNOG SREDSTVA

Na prelazu između prostornih i neprostornih značenja zabeležili smo značenje ISKRCAVANJE IZ PREVOZNOG SREDSTVA. U ulozu tipičnog NO nalazi se čovek, dok je u ulozu tipičnog N određeno prevozno sredstvo (tipa autobusa, voza, aviona, broda i sl.), pri čemu se prelazno značenje ISKRCAVANJE IZ PREVOZNOG SREDSTVA razume se kao ODVAJANJE NO OD FIZIČKOG OSLOMCA (N), što je posvedočeno u fraznim glagolima: *get off, come off, put sb off, take sb off, drop sb off, let sb off, order sb off* i *turf off*. Nešto specifičnija značenja u odnosu na opšte značenje ove kategorije sadržana su u fraznim glagolima *drop off, let off, order off* i *turf off*, što je motivisano značenjskim komponentama koje potiču od sastavnih glagola (*to drop, to let, to order* i *to turf*) na osnovu metonimije NAČIN ZA RADNJU.

- 1) Let's *get off* the bus and walk the rest of the way. (OXD)
- 2) Can you *let me off* here? (OXD)
- 3) The driver *ordered* the boys *off* for messing around on the bus. (OXD)
- 4) The boys *should have been turfed off* the bus. (OXD)

- GUBITAK RAVNOTEŽE

U ulozu N može se naći i pojam RAVNOTEŽE. Sledeći primer potvrđuje da se značenje IZBACIVANJA IZ RAVNOTEŽE može konceptualizovati kao GUBITAK FIZIČKOG OSLOMCA NO, što ilustruje frazni glagol *throw off*.

- 1) I was *thrown off* balance by the sudden gust of wind. (OXD)

Daljim ulančavanjem značenja možemo govoriti o značenju IZBACIVANJA IZ MENTALNE RAVNOTEŽE, na šta ukazuje sledeći primer sa fraznim glagolom *throw off*.

2) The senator *was thrown off* balance by the unexpected question. (OXD)

- PRESTANAK STANJA ZAVISNOSTI

Kao što smo videli u domenu prostora, shema OFF-1 tipično profiliše odvajanja nekog predmeta (NO) koji se nalazi na nekom mestu/lokaciji/površini (N), pri čemu N obezbeđuje fizički oslonac za NO. Posredstvom pojmovnog preslikavanja iz domena prostora na apstraktni domen ZAVISNOSTI (PRESTANAK STANJA ZAVISNOSTI JE ODVAJANJE) motiviše se značenjska struktura sledećih fraznih glagola: *take off*, *get off*, *stay off*, *come off*, *keep off* i *swear off*. Tipično, ovi frazni glagoli kodiraju apstraktno značenje ODVAJANJE NO OD STANJA ZAVISNOSTI, pri čemu se čovek metonimijski konceptualizuje kao NO, dok se određena *terapija*, *lek*, *droga*, *alkohol* i sl. razume kao N konkretizovan kao STANJE ZAVISNOSTI.

- 1) His doctor *took him off* tranquillizers. (OXD)
- 2) I need professional help *to get me off* alcohol. (OXD)
- 3) The doctor told him *to stay off* alcohol. (OXD)
- 4) He's intending *to swear off* alcohol. (OXD)

- RASTEREĆENJE

Neprostopno značenje RASTEREĆENJA strukturira se na osnovu uspostavljanja pojmovnih veza sa prostornom scenom OSLOBAĐANJE N OD FIZIČKOG PRITISKA KOJI VRŠI NO. Ovo neprostopno značenje razume se posredstvom metafore RASTEREĆENJE/OSLOBAĐANJE MENTALNOG PRITISKA JE SKIDANJE FIZIČKOG TERETA SA NOSITELJA. Tipično, radi se o problemima i poteškoćama sa kojima se čovek suočava koji se konceptualizuju na osnovu još jedne metafore PROBLEM JE FIZIČKI TERET, što potvrđuju primeri sa fraznim glagolima *shrug off* i *laugh off*. Metonimijski, i drugi entiteti koji za čoveka predstavljaju opterećenje ili pritisak mogu biti u vezi sa pojmovima PROBLEMA/POTEŠKOĆA, npr. *bolesti*, *neprijatna sećanja*, *neprijatne situacije* i sl. Istovremeno, iz sastavnog glagola (npr. *to shrug*, *to laugh*) crpi se specifično značenje koje izvire iz metonimije OKAZIONALNO SREDSTVO ZA RADNJU.

- 1) He *shrugged off* all the objections I raised. (OXD)
- 2) It was an embarrassing situation, but she managed *to laugh it off*. (OXD)

U sledećim primerima sa fraznim glagolima *brush off* i *throw off*, NEPOŽELJNO PRISUSTVO ljudi ili životinja doživljava se kao MENTALNI TERET/PRITISAK. Prostorna scena u osnovi ovih fraznih glagola podrazumeva nastojanje pacijensa da se takvog pritiska oslobodi. Manje tipično, isti pojmovni odnos kodiraju i frazni glagoli *call off* i *pull off*, sa naglaskom na činjenicu da se pacijens posredno oslobađa MENTALNOG TERETA/PRITISKA, najčešće zahvaljujući pomoći od neke druge osobe koja je učesnik u toj radnji ili događaju.

- 3) She couldn't *brush* Roger *off* after the party. (OXD)
- 4) They waded through a stream *to throw* the dogs *off*. (OXD)
- 5) Please *call* your dog *off*. (OXD)
- 6) They tried *to pull off* the dogs with their hands. (OXD)

U ulozi MENTALNOG TERETA mogu se naći i razne BOLESTI ili POVREDE koje tipično na čoveka negativno deluju i predstavljaju psihičko opterećenje, što ilustruju primeri sa fraznim glagolima: *shake off*, *lay off*, *get off*, *shrug off* i *sleep off*.

- 7) I can't *shake off* this cold. (OXD)
- 8) Barnes is trying *to shrug off* an ankle injury. (OXD)
- 9) He's still *sleeping off* yesterday's hangover. (OXD)

Još izrazitiji stepen apstrakcije beležimo u primerima sa fraznim glagolima *throw off*, *laugh off*, *shrug off* i *slough off* koji kodiraju proces u kome NO odbacuje različita stanja/događaje koji za njega imaju negativno značenje (npr. negativan imidž, neprijatne situacije, loša sećanja, pretnje i sl.), a koji se konceptualizuju kao MENTALNI TERET. Za motivisanost značenja fraznog glagola *slough off* zaslužne su korespondencije koje postoje između procesa 'odbacivanja' mentalnog pritiska i prirodnog fenomena odvajanja nepotrebne 'košuljice' kod gmizavaca, koja ovim životinjama predstavlja fizički teret. U jednom broju primera (npr. sa fraznim glagolom *throw off*) implicitno je prisutno sadejstvo shema OFF-1 i OFF-2 (v. odeljak o shemi OFF-2) – npr. nečija sećanja ili reputacija mogu sugerisati pojmovnu korelaciju DEO–CELINA, jer se takvi entiteti percipiraju kao deo čovekovog nefizičkog bića.

- 10) She wants *to throw off* her old image. (OXD)
- 11) She tried *to cast off* her upbringing. (OXD)
- 12) It was an embarrassing situation, but she managed *to laugh it off*. (OXD)

- 13) Ralph Pickles *shrugs off* the threat. (BNC)
14) He was able *to slough off* the memories of the past. (OXD)

Pojam MENTALNOG PRITISKA/TERETA može se konkretizovati i kroz pojam ODGOVORNOSTI, pri čemu partikula *off* profiliše čin izbegavanja odgovornosti koja je nametnuta NOSITELJU (tipično, čovekovo psihi), što kodiraju frazni glagoli *let off*, *beg off* i *cry off*. Ovi frazni glagoli specifično značenje crpe iz sastavnog glagola posredstvom pojmovne metonimije NAČIN ZA RADNJU.

- 15) She was asked to work the weekend shift but she tried *to beg off*. (OXD)
16) We'd arranged to go together but Luiz *cried off* at the last moment. (OXD)

Apstraktni pojam KAZNE takođe se može konceptualizovati kao MENTALNI TERET koji je nametnut NO, a kojeg NO teži da se oslobodi, što ilustruju primeri sa fraznim glagolima *get off* i *let off*.

- 17) He *got off* with a small fine. (OXD)
18) She *was let off* with a fine. (OXD)
19) I'll *let you off* this time, but don't do it again. (OXD)

- NEDOZVOLJAVANJE PRISTUPA/ODBIJANJE NAPADA

Neprostorna značenja NEDOZVOLJAVANJA PROSTUPA ili ODBIJANJA NAPADA strukturiraju se na osnovu prostorne konfiguracije ODBIJANJA NO OD N. Metaforički scenario podrazumeva situaciju u kojoj se NO ne nalazi na N, već mu se približava, što je posledica nadovezivanja na prostorni odnos u kome se NO koji se kreće ka N sa ciljem ostvarivanja potencijalnog pojmovnog odnosa NOŠENJA odbija od njegove površine. Drugim rečima, kontakt između NO i N može biti potencijalno ostvaren, ali se najčešće radi o sprečavanju ostvarivanja takvog kontakta. Način udaljavanja potencijalnog NO od N izvire iz sastavnog glagola kao rezultat pojmovnih metonimija: NAČIN ZA RADNJU, OKAZIONALNO SREDSTVO ZA RADNJU, i manje tipično, SREDSTVO ZA RADNJU. Brojne potvrde ovog značenja realizovane su kroz sledeće frazne glagole koji se mogu svrstati u sledeća podznačenja: NEDOZVOLJAVANJE PRISTUPA (*keep off*, *off*, *get off*), zatim, PRUŽANJE OTPORA (*hold off*), BRANJENJE PROSTORA (*ward off*, *fend off*), BRANJENJE PROSTORA PUTEK AKTIVNOG OTPORA (*beat off*, *fight off*) zatim, metonimijski, ZABRANA PRISTUPA PUTEK ZASTRAŠIVANJA

(*scare off, frighten off*) OTERIVANJE i IZBACIVANJE (*chase off, drive off, throw off, blow off, see off, head off*) i POVLAČENJE (*back off*).

- 1) How long do you think you can *hold off* the attack? (OXD)
- 2) She put up a hand *to ward off* the blows. (OXD)
- 3) She managed *to fight* her attackers *off*. (OXD)
- 4) The noise *scared* the birds *off*. (OXD)
- 5) We *were driven off* the island by the new owner. (OXD)
- 6) As the head teacher approached, the children *backed off*. (OXD)
- 7) The dogs soon *saw off* the burglars. (OXD)

Dalje ka margini ove kategorije značenja, isti opšti pravac pojmovnog preslikavanja sadržan je i u primerima u kojima se prisustvo neke vremenske pojave (kiše, snega, i sl.), koja se, u sadejstvu sa neprostornim značenjem PSIHOLOŠKOG PRITISKA, konceptualizuje kao pojava koja ugrožava odvijanje/događanje neke čovekove aktivnosti. Ovu potkategoriju ilustruju frazni glagoli *keep off, stay off* i *hold off*.

- 8) The party will go ahead provided the rain *keeps off*. (OXD)
- 9) If the rain *stays off*, we'll get out for a walk. (OXD)
- 10) I hope the rain *holds off* for the wedding. (OXD)

Daljim nadovezivanjem značenja u ulozi NO moguće je naći različite apstraktne entitete, koji se razumeju na osnovu apstraktnih pojmova PROTIVNIK, odnosno, NEPRIJATELJ. Kao što potvrđuju sledeći primeri, najrazličitiji apstraktni pojmovi, poput *političke opozicije, konkurencija, neprijatna stanja, bolesti* i sl., razumeju se kao NEPRIJATELJ koga treba udaljiti, oterati ili odbiti. Sledeći frazni glagoli ukazuju na postojanje ove potkategorije: *back off, fight off, beat off, see off, ward off* i *stave off*.

- 11) The government *backed off* in the face of strong opposition.
- 12) The company *fought off* tough competition. (OXD)
- 13) The company *has beaten off* very strong competition from abroad. (OXD)
- 14) He *saw* her opponent *off* and now goes into the final. (OXD)
- 15) I'm taking vitamin C *to ward off* a cold. (OXD)
- 16) I *staved off* jet lag with a bath and an early night. (OXD)

Na samoj margini ove kategorije beležimo slučajeve u kojim se kao N razume fizički prostor oko neke osobe koji, svojim prisustvom, ugrožava neka druga osoba (NO). Ova potkategorija značenja ima veoma plodnu realizaciju u sledećim fraznim glagolima: *back off, clear off, keep off, bog off, bug off, sod off, piss off, fuck off, bugger off, push off, eff off, naff off,*

buzz off, shove off i *kiss off*. Napomenimo da se većina ovih fraznih glagola vezuje za veoma neformalan registar, pri čemu se mnogi od njih smatraju *uvredljivim izrazima*.

- 17) *Back off* and let me make my own decisions. (OXD)
- 18) You have no right to be here. *Clear off!* (OXD)
- 19) Just *sod off* and leave me in peace! (OXD)
- 20) *Bugger off* and leave me alone. (OXD)

- NEDOSTUPNOST

Videli smo da je jedna od pet osnovnih karakteristika pojmovnog odnosa NOSITELJ-NOŠENI OBJEKAT na koje upućuje Vandeloise (1991: 190–192) *dostupnost NO percepciji*, što potvrđuje izvestan broj fraznih glagola sa partikulom *on* iz našeg korpusa (v. odeljak o neprostornom značenju DOSTUPNOSTI u čijoj osnovi leži shema ON-1). U skladu s tim, prostorna scena GUBITAK FIZIČKOG OSLONCA NO motiviše neprostorno značenje NEDOSTUPNOSTI. U najreprezentativnije primere ovog pojmovnog odnosa spadaju frazni glagoli *go off, come off, take off, send off* i *order off* koji kodiraju sledeću prostornu scenu: u ulozi N tipično se nalazi *pozorišna scena* ili *sportski teren* na kojima se nalaze učesnici u nekoj aktivnosti koji se razumeju kao NO, pri čemu odlaženje NO sa N nužno implicira njegovu NEDOSTUPNOST aktivnosti koja se na N odvija (i publici). Strukturiranje pojma NEDOSTUPNOSTI može biti dvojako: SAMOIZAZVANO (npr. *go off*) ili pod dejstvom SPOLJNE SILE (npr. *send off*). Značenje pojedinih fraznih glagola dodatno je motivisano na osnovu pojmovne metonimije NAČIN ZA RADNJU (npr. *order off*).

- 1) Hamlet *goes off* in the middle of the scene. (OXD)
- 2) Johnson *went off* at half-time. (OXD)
- 3) Two players *came off* just before half time. (OXD)
- 4) Their best striker *was taken off* after 30 minutes. (OXD)
- 5) He *was sent off* for a foul. (OXD)
- 6) He *was ordered off* for arguing with the referee. (OXD)

Neprostorno značenje NEDOSTUPNOSTI izrazito se profiliše i u pojmovnom domenu DOKA ENERGIJE. U kombinaciji sa izvesnim glagolima, npr. *to turn* (radnja okretanja prekidača ili slavine) ili *to switch* (radnja pritiskanja prekidača), partikula *off* kodira pojmovni odnos PREKID TOKA ENERGIJE – tipično, električne energije, vode, gasa. Kako Lindstromberg (2010: 65)

ističe, u ovom podznačenju, leksema *off* profiliše koncept NEDOSTUPNOSTI, nasuprot konceptu DOSTUPNOSTI koji izvire iz lekseme *on*. Sa druge strane, Rudzka-Ostyn (2003: 127) navodi da se količina električne energije, vode, i sl., koja se potencijalno može obezbediti, posmatra kao deo koji je odvojen od one količine koja je već obezbeđena/dostavljena. Shodno tome, ova značenjska potkategorija rezultat je sadejstva dve sheme, OFF-1 – koja profiliše komponentu DOSTUPNOSTI (čini se dominantniju) i OFF-2 – koja profiliše pojmovni odnos DEO–CELINA. Ovo kategoriju realizuju sledeći frazni glagoli: *switch off*, *turn off*, *go off*, *break off*, *cut off*, *flip off* i *flick off*. U sastavnim glagolima *to turn* i *to switch* sadržana je samo radnja fizičkog manipulisanja predmetom (npr. prekidačem, slavinom), koju motiviše metonimija NAČIN ZA RADNJU, dok celokupno slikovnohematsko značenje PREKIDANJA izvire iz partikule *off*. U fraznim glagolima *cut off* i *break off* imamo pojmovno preklapanje semantičkih struktura obe sastavne komponente, te je slikovnohematsko značenje PREKIDANJA prisutno i u sastavnom glagolu i u sastavnoj partikuli. Frazni glagol *flick off* sadrži još specifičnije značenje koje se temelji na pojmovnoj metonimiji ZVUK ZA DOGAĐAJ KOJI GA PROUZROKUJE, a koja izvire iz sastavnog glagola.

- 7) Shall I *switch* the lights *off*? (OXD)
- 8) I forgot *to turn* the tap *off*. (OXD)
- 9) The gas company threatened *to cut* them *off* if they didn't pay the bill. (OXD)
- 10) He *flick* the light *off*. (OXD)

Apstraktno značenje NEDOSTUPNOSTI može se konkretizovati i kao PREKIDANJE KOMUNIKACIJE, što potvrđuju frazni glagoli *get off*, *cut off*, *kick off*, *log off*, *sign off* i *ring off*. Što se tiče primera sa fraznim glagolom *get off*, značenje izvire iz sadejstva sledećih pojmovnih korelacija: metafora ČOVEK JE NO i KOMUNIKACIJSKI/KOMPJUTERSKI SISTEM JE N, metonimije SREDSTVO ZA RADNJU (telefonski uređaj za proces komuniciranja) i metonimijskog lanca: ČOVEK → UHO → PERCEPCIJA PUTE M ČULA SLUHA. U primerima sa fraznim glagolima *cut off* i *kick off* prisutna je i metonimija VRŠILAC ZA RADNJU. Pojmovno-značenjska struktura fraznog glagola *ring off* dodatno se temelji na pojmovnoj metonimiji ZVUK ZA DOGAĐAJ KOJI GA PROUZROKUJE koja leži u osnovi sastavnog glagola.

- 11) *Get off* that phone! (OXD)
- 12) Operator, I've been *cut off*. (OXD)
- 13) I keep getting *kicked off* the Internet. (OXD)
- 14) He *rang off* before I could explain. (OXD)

- 15) Try *logging off* and logging on again. (OXD)
 16) I'll *sign off* with a reminder to tune in again tomorrow. (OXD)

Pojmovnim preslikavanjem semantičke strukture celovitog fraznog glagola iz domena DOTOKA/TOKA ENERGIJE pomoću metafore PAŽNJA JE ENERGIJA motiviše se značenje fraznih glagola *switch off* i *turn off* u sledećim primerima:

- 17) I just *switch off* when Jo starts talking. (OXD) (metafora: PREKIDANJE PAŽNJE JE PREKIDANJE DOTOKA ENERGIJE)
 18) I couldn't understand the lecture so I just *turned off*. (metafora: PREKIDANJE PAŽNJE JE PREKIDANJE DOTOKA ENERGIJE, i metonimija: ČOVEK ZA ČOVEKOVU PAŽNJU)

- UNIŠTAVANJE/NEPOSTOJANJE

Izvestan broj posmatranih fraznih glagola na čije značenje prvenstveno utiče shema OFF-1 kodira neprostorno značenje UNIŠTAVANJA/NEPOSTOJANJA, pri čemu se implicira mentalna slika uklanjanja jednog entiteta (NO) sa površine drugog (N), što je posledica pojmovno-značenjskog nadovezivanja na prostornu scenu UKLANJANJE NO SA POVRŠINE N. Metaforičkim preslikavanjem prethodno pomenutog pojmovnog pravca iz domena PROSTORA na apstraktni domen ŽIVOTA/SMRTI, pojam SMRTI konceptualizuje se kao NEPOSTOJANJE (ŽIVOT JE POSTOJANJE i SMRT JE NEPOSTOJANJE), što za posledicu ima konkretizaciju u vidu značenja ODUZIMANJE ŽIVOTA, o čemu svedoče sledeći frazni glagoli: *finish off*, *polish off*, *knock off*, *bump off*, *pick off* i *carry off*. Što se tiče specifičnih značenja sadržanih u fraznim glagolima *pick off* i *carry off*, ona u velikoj meri potiču iz sastavnih glagola. Kada je u pitanju prvi frazni glagol, njegovo dodatno značenje motiviše metafora BIRANJE JE FIZIČKO UZIMANJE koje izvire iz pojmovnog okvira sastavnog glagola *to pick* (Morgan, 1997: 339), što upućuje na specifično značenje 'odabira mete'. U slučaju drugog fraznog glagola, sastavni glagol *to carry* pojmovno se preklapa sa opštim značenjem partikule *off*, što je posledica slikovnošhematskog značenja ODVAJANJA JEDNOG ENTITETA OD DRUGOG.

- 1) He thought the soldiers would come back and *finish him off*. (OXD)
- 2) He *was knocked off* by another gang. (OXD)
- 3) One of our men *was picked off* by a sniper. (OXD)
- 4) She *was carried off* by the epidemic. (OXD)

Prethodna kategorija značenja može predstavljati početnu osnovu za još apstraktniji nivo metaforičkog proširenja značenja. Naime, kao što potvrđuju dole navedeni primeri, razni apstraktni entiteti, npr. *kompanije, sportski protivnici*, itd., mogu se razumeti kao živa bića (čovjek) na osnovu ontoloških metafora, a time i njihov 'finansijski krah' ili 'sportski poraz' kao ODUZIMANJE ŽIVOTA.

- 5) The business *had been finished off* by financial difficulties. (OXD) (metafore: KOMPANIJA/BIZNIS JE ŽIVI ORGANIZAM i FINANSIJSKI KRAH JE SMRT)
- 6) Murray *finished* him *off* in three sets. (OXD) (metafore: SPORTSKI MEČ JE ŽIVOT i PORAZ JE SMRT)

Oslanjajući se na prostorni odnos UKLANJANJA NO SA POVRŠINE N, posebno na članove koji profilišu scenu ČIŠĆENJA NO SA POVRŠINE N, nadovezuju se značenja u primerima sa fraznim glagolom *wipe off*, u kojima se razni apstraktni entiteti nalik na *reči, podatke/informacije, emocije* i sl. konceptualizuju kao materija. U prvom primeru, značenje izvire iz sadejstva metafore REČI SU MATERIJAM i metonimije SADRŽATELJ ZA SADRŽAJ (razgovor za reči od kojih se razgovor sastoji). U drugom primeru, nestajanje osmeha sa lica konceptualizuje se kao uklanjanje materije (NO) sa površine N.

- 7) He *wiped* the conversation *off* the tape. (OXD)
- 8) *Wipe* that smile *off* your face. (OXD)

- ISHOD/USPEH

Na osnovu pojmovnog preslikavanja ISHOD JE ODVAJANJE I KRETANJE/USMERAVANJE NO, strukturira se pojmovni okvir fraznih glagolima *come off, go off* i *pass off* koji kodiraju apstraktno značenje ISHODA, pri čemu se ishod može razumeti ili kao uspeh ili kao neuspeh.

- 1) How *did* the concert *go off*? (OXD)
- 2) He always *comes off* worst in fights. (OXD)
- 3) The election *has passed off* without incident. (OXD)

Paralelno sa prethodnim, posredstvom pojmovne metafore OSTVARENJE USPEHA JE ODVAJANJE I KRETANJE/USMERAVANJE NO, neprostorno značenje OSTVARENJA USPEHA može se konceptualizovati kao fizičko odvajanje jednog entiteta (NO) od drugog (N) sa naglaskom na njegovu usmerenost ka nekom cilju. Ovo neprostorno značenje profilišu frazni glagoli: *take off*,

come off, pull off, bring off, strike off, pay off i *carry off*. U ovom značenju prisutno je sadejstvo sa shemom OFF-3 (v. odeljak o shemi OFF-3), pri čemu se naglašava kretanje/usmerenost NO ka uspehu.

- 4) Sales of mobile phones *have really taken off* in the last few years. (metafora: RAST PRODAJE JE POLETANJE AVIONA)
- 5) Her attempt to break the world record nearly *came off*. (OXD)
- 6) If anyone can *pull it off*, I'm sure you can. (OXD)
- 7) England were close to victory but they *couldn't quite bring it off*. (OXD)
- 8) She is the only person who can wear a dress like that and *carry it off*. (OXD)

* * * * *

Pojmovno-značenjski sadržaj fraznih glagola sa partikulom *off* čije značenje izvire iz shematske strukture OFF-1 moguće je rezimirati kroz sledeći shematski prikaz:

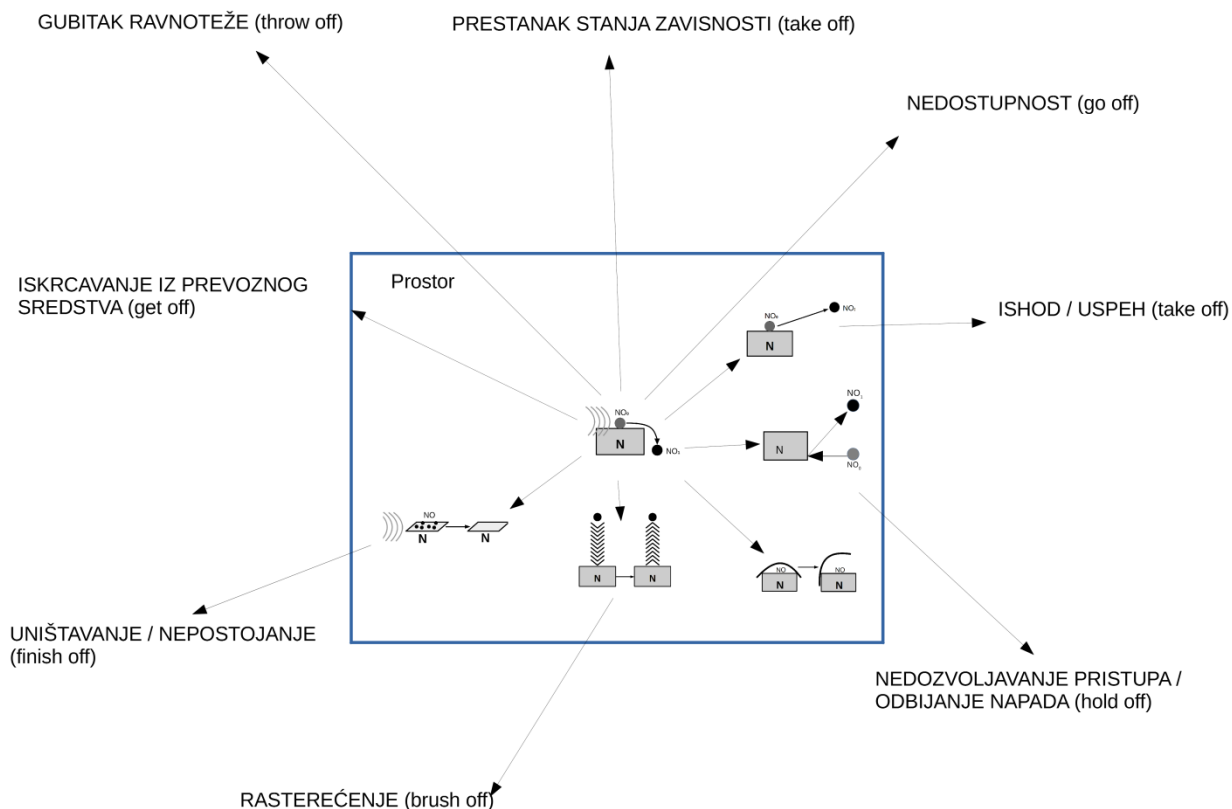

Slika 79: Pojmovno-značenjska struktura sheme OFF-1

3.4.2. Shema OFF-2

Za razliku od centralne sheme OFF-1, koja podrazumeva odvajanje nekog odelitog/zasebnog entiteta (NO) od nekog mesta na kome se nalazi (N), shema OFF-2 profilise pojmovni odnos DEO–CELINA u okviru jednog entiteta koji se konceptualizuje kao celina. Drugim rečima, *celina* se konceptualizuje kao NOSITELJ, dok se *deo koji se odvaja* razume kao da je NOŠENI OBJEKAT. Grubo rečeno, NO može se razumeti kao neka *masa/materija*, predmet u obliku nekog *dodatka* ili neki entitet koji se konceptualizuje kao *član neke grupe predmeta/entiteta*. Prototipična značenja koja izviru iz sheme OFF-2 u osnovi su rezultat postojanja slikovne transformacije MNOGOSTRUKOST–MASA sa jedne strane, i NEREFLEKSIVNI TRAJEKTOR–REFLEKSIVNI TRAJEKTOR sa druge strane. Važno je istaći da, za razliku od refleksivnog trajektora u slučaju partikule *out*, konkretizovanog kroz shemu OUT-2, refleksivno značenje u slučaju sheme OFF-2 nije tako jasno 'omeđeno'. Ovo je posledica ukrštanja dva različita pojmovna odnosa, DEO–CELINA i NEREFLEKSIVNOST–REFLEKSIVNOST, unutar semantičke strukture fraznih glagola koji pripadaju ovoj kategoriji. Shodno tome, frazni glagoli posvedočeni u našem korpusu koji se konceptualizuju na osnovu sheme OFF-2 mogu se organizovati u prototipsku kategoriju, pri čemu su neki članovi centralniji i prototipičniji, dok su drugi raspoređeni ka periferiji ove kategorije, što je posledica različitih *meronimijskih odnosa* (Cruse 1986: 165–177). Tipično, pojmovni odnos DEO–CELINA može podrazumevati da je NO *integralni* ili *sastavni* deo N, kao što to potvrđuje sledeći primer sa fraznim glagolom *break off*: *He broke off a piece of chocolate and gave it to me (OXD)*. Zatim, dalje ka periferiji ove značenjske kategorije, NO se može razumeti kao *dodatak* N koji predstavlja *funkcionalni deo*, na šta ukazuje sledeći primer sa fraznim glagolom *fall off*: *The door handle has fallen off (OXD)*. Konačno, pojmovni odnos DEO–CELINA može se realizovati kroz odnos ČLAN–GRUPA, što je sadržano u sledećem primeru sa fraznim glagolom *peel off*: *He peeled off two hundred dollars and handed them to her (OXD)*.

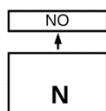

Slika 80: Shema OFF-2

3.4.2.1. Prostorna značenja

Uzevši u obzir sva gore navedena razmatranja u vezi sa prirodom pojmovnog odnosa DEO–CELINA koji leži u osnovi shematske strukture OFF-2, možemo izdvojiti četiri različite prostorne konfiguracije iz kojih izvire prostorna značenja posmatranih fraznih glagola koji pripadaju ovoj kategoriji značenja: ODVAJANJE SASTAVNOG DELA (NO) OD CELINE (N), ODVAJANJE DODATKA (NO) OD N, ODVAJANJE ČLANA (NO) OD GRUPE (N) i ODVAJANJE NO OD N FIZIČKOM PREPREKOM.

- ODVAJANJE SASTAVNOG DELA (NO) OD CELINE (N)

U samom centru kategorije nalaze se slučajevi u kojima N predstavlja neku *masu* u obliku celine. Posredstvom partikule *off* profiliše se odvajanje nekog dela te mase od celine, što potvrđuju primeri sa fraznim glagolima *cut off*, *break off*, *slice off* i *bite off*. Različiti načini na koje se vrši radnja 'odvajanja' nekog dela od celine izvire iz semantičke strukture sastavnih glagola (npr. *to break* – 'odlomiti', ili *to bite* – 'odgristi'), što je posledica pojmovne metonimije NAČIN ZA RADNJU. Naglasimo, takođe, prisutnost visokog stepena *pojmovnog preklapanja* između semantičke strukture sastavnih glagola i partikule *off*, što je posledica izrazitog profilisanja slikovno-shematskog značenja ODVAJANJA unutar obe sastavne komponente. U slučaju fraznog glagola *draw off*, tipično se odvaja deo tečnosti (NO) od ukupne količine tečnosti (N).

- 8) He *cut off* a metre of cloth from the roll. (OXD)
- 9) He *broke off* a piece of chocolate and gave it to me. (OXD)
- 10) She *sliced* a piece of meat *off* the joint. (OXD)
- 11) She *bit off* a piece of chocolate. (OXD)
- 12) He *drew off* a glass off beer. (OXD)

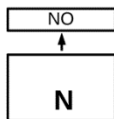

Slika 81: PK-45 – ODVAJANJE SASTAVNOG DELA (NO) OD CELINE (N)

Nadovezujući se na sam centar kategorije beležimo potkategoriju u kojoj se *sastavni deo koji se odvaja od celine može tumačiti i kao zaseban entitet*. Ovde se ne može govoriti ni o kakvoj masi, već o jednom entitetu (NO) koji je inherentni deo drugog entiteta (N). U prototipične slučajeve ove potkategorije spadaju primeri koji se odnose na odvajanje sastavnih delova živih bića (biljaka, životinja i ljudi), poput *grana/lišća* kod biljaka ili *glave/ekstremiteta* kod životinja i ljudi. Ova kategorija ima veoma plodnu realizaciju u sledećim fraznim glagolima: *cut off, chop off, saw off, slice off, lop off, split off, nip off, pick off, strike off, hack off, shave off* i *bite off*. Kao i u slučaju prethodne kategorije, specifičnija značenja većine ovih fraznih glagola potiču od semantičkih komponenti svojstvenih sastavnim glagolima, što je rezultat delovanja pojmovnih metonimija OKAZIONALNO SREDSTVO ZA RADNJU i NAČIN ZA RADNJU.

- 13) She *chopped* a branch *off* the tree. (OXD)
- 14) I *sawed* the lower branches *off* the apple tree. (OXD)
- 15) Several branches *have been lopped off* (the tree). (OXD)
- 16) The branch had *split off* from the trunk. (OXD)
- 17) He *nipped off* the dead leaves. (OXD)
- 18) His finger *had been bitten off* by a dog. (OXD)
- 19) The king *had his head chopped off*. (OXD)
- 20) They *struck off* his head with a sword. (OXD)
- 21) Dad's *shaved* his beard *off*. (OXD)
- 22) She was always threatening *to hack* her lovely long hair *off* with the kitchen scissors. (OXD)

Frazni glagoli *shave off, pare off, trim off, skim off, round off* i *slough off* kodiraju prostorno značenje ODVAJANJE TANKOG/POVRŠINSKOG SLOJA. Ovo značenje rezultat je delovanja različitih pojmovnih metonimija u okviru semantičke strukture sastavnih glagola: NAČIN ZA RADNJU (npr. *shave off*), PREDMET NA KOME SE VRŠI RADNJA ZA RADNJU (u slučaju fraznog glagola *slough off*) i ISHOD ZA RADNJU (u slučaju fraznog glagola *round off*).

- 23) Use a sharp knife *to shave off* thin rolls of chocolate. (OXD)
- 24) *Pare off* the rind from the orange using a sharp knife. (OXD)
- 25) My hair is too long. Can you *trim off* about two centimetres. (OXD)
- 26) *Slough off* dry skin once a week. (OXD)
- 27) *Skim off* the fat and reheat the stew. (OXD)
- 28) I *rounded off* the corners with sandpaper. (OXD)

Prateći osnovni pojmovni-značenjski pravac konceptualizacije koja izvire iz sheme OFF-2, sledeći primeri realizuju odvajanje dve različite vrste materije koje se nalaze u različitim agregatnim stanjima, tipično, ODVAJANJE TEČNOSTI OD ČVRSTE MATERIJE: *strain off* i *pour off*.

Značenje je dodatno motivisano pomoću pojmovnih metonimija koje izviru iz značenjske strukture sastavnih glagola: NAČIN ZA RADNJU (*pour off*) i SREDSTVO ZA RADNJU (*strain off*).

- 29) When the fish is cooked, *pour off* the water. (OXD)
- 30) *Strain off* any excess liquid. (OXD)

- ODVAJANJE DODATKA (NO) OD N

Još dalje od jezgra kategorije prostornih značenja koje profiliše shema OFF-2, nalazimo slučajeve u kojima NO i N takođe stoje u pojmovnom odnosu DEO–CELINA, koji tipično podrazumeva sledeći odnos: NO je DODATAK koji je na neki način PRIČVRŠĆEN za N – tipično se radi o nekom predmetu koji predstavlja FUNKCIONALNI DEO nekog drugog predmeta koji se razume kao CELINA (npr. *dugme* u odnosu na *kaput*, *ručka/kvaka* u odnosu na *vrata* i sl.) – pri čemu shematska struktura OFF-2 profiliše ODVAJANJE NO OD N. Ovu značenjsku kategoriju realizuju frazni glagoli: *come off*, *fall off*, *get off*, *shear off*, *blow off*, *tear off*, *take off*, *twist off*, *pull off*, *yank off*, *hack off*, *steam off* i *shoot off*. Kao što je to slučaj i sa prethodnom kategorijom, i u ovoj pojedini frazni glagoli imaju izrazito specifično značenje, što je rezultat delovanja jedne od dve pojmovne metonimije unutar semantičke strukture sastavnih glagola: NAČIN ZA RADNJU (npr. *blow off*) ili OKAZIONALNO SREDSTVO ZA RADNJU (npr. *steam off* ili *shoot off*). Ovo za posledicu ima različite načine na koje se profiliše proces odvajanje dodatka od celine: OKRETANJE (*twist off*), POVLAČENJE (*yank off*), ODVAJANJE PUTEK PROCESA NAPARIVANJA (*steam off*), ili ODVAJANJE POMOĆU ISPALJIVANJA METKA U SPOJ NO i N (*shoot off*).

- 1) A button *has come off* my coat. (OXD)
- 2) The door handle *has fallen off*. (OXD)
- 3) The bolts holding the wheel in place *sheared off*. (OXD)
- 4) The roof *was blown off* the Greens' house. (OXD)
- 5) The door *was nearly torn off* its hinges. (OXD)
- 6) Sam *took* the lid *off* the box. (OXD)
- 7) She *twisted* cap *off* the bottle and took a mouthful of water. (OXD)
- 8) He *yanked* the lid *off* the tin. (OXD)
- 9) He *hacked* the padlock *off* the door. (OXD)
- 10) He *steamed* the stamp *off* the envelope. (OXD)
- 11) They *shot* the lock *off*. (OXD)

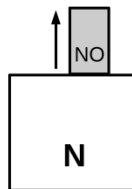

Slika 82: PK-46 – ODVAJANJE DODATKA (NO) OD CELINE (N)

- ODVAJANJE ČLANA (NO) OD GRUPE (N)

Pojmovni odnos DEO–CELINA može se konkretizovati kroz odnos ČLAN–GRUPA, što ilustruju primeri sa fraznim glagolom *peel off*. U ovom slučaju, grupa predmeta konceptualizuje se kao N, dok se njeni članovi, koji su konkretni entiteti, razumeju kao NO. U prvom primeru, u ulozu N implicitno se nalazi pojam SVEŽNJA (novca), dok u drugom ovu ulogu preuzima pojam FLOTE (aviona).

- 1) He *peeled off* two hundred dollars and handed them to her. (OXD)
- 2) The planes *peeled off*, one by one. (OXD)

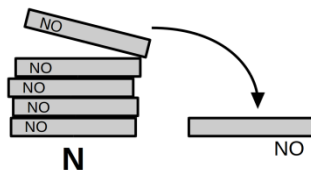

Slika 83: PK-47 – ODVAJANJE ČLANA (NO) OD GRUPE (N)

- ODVAJANJE NO OD N FIZIČKOM PREPREKOM

Pojmovni odnos DEO–CELINA dominantan je i u sledećoj potkategoriji prostornih značenja, ODVAJANJE NO OD N FIZIČKOM PREPREKOM. Naime, ovde se radi o odvajanju jednog dela, tipično neke *površine* (tipično naseljena mesta, ulice, obradive površine) ili dela *prostora* (tipično, prostorije/sobe), od neke celine, sa jednom bitnom razlikom u odnosu na prethodne tri prostorne konfiguracije. Za razliku od njih, kod kojih odvajanje NO od N za nužnu implikaciju ima fizičko udaljavanje NO od N, ova prostorna konfiguracija ne podrazumeva fizičko udaljavanje dela površine (NO) od cele površine ili celog prostora (N), već je odvajanje posledica postavljanja određene fizičke prepreke između ta dva dela površine/prostora. Ovo značenje ima naročito plodnu realizaciju, što potvrđuju sledeći frazni glagoli: *divide off*, *partition off*, *close off*, *block off*, *fence off*, *seal off*, *cordon off*, *rope off*, *cone off*, *zone off*, *curtain off* i *screen off*. U primerima sa *fence off*, *curtain off*, *screen off*, *cone off* i *rope off* značenje je dodatno motivisano pojmovnom metonimijom SREDSTVO ZA RADNJU. Kada se radi o fraznom glagolu *cordon off*, prvo se grupa ljudi koja čini kordon konceptualizuje kao sredstvo, te se zatim dalja konceptualizacija odvija posredstvom gore pomenute metonimije. Što se tiče fraznih glagola *seal off* i *block off*, njihova semantička struktura izvire iz pojmovne metonimije NAČIN ZA RADNJU, dok u osnovi fraznog glagola *zone off* leži metonimija ISHOD ZA RADNJU.

- 1) They put up a barrier to *divide* the women's section *off* from the men's. (OXD)
- 2) The police *blocked* the street *off*. (OXD)
- 3) We've *fenced off* the vegetable patch to stop the rabbits from getting in. (OXD)
- 4) The police *have sealed off* the town centre. (OXD)
- 5) The police *cordoned off* the area until the bomb was difused. (OXD)
- 6) The scene of the crime *had been roped off*. (OXD)
- 7) Part of the road *was coned off* while repairs were done. (OXD)
- 8) The city centre *had been zoned off* for pedestrians. (OXD)
- 9) A corner of the room *was curtained off*. (OXD)
- 10) Part of the room *had been screened off* with a curtain. (OXD)

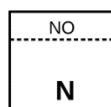

Slika 84: PK-48 – ODVAJANJE NO OD N FIZIČKOM PREPREKOM

U svim prethodnim primerima, jasno se vidi da je u ulozi agensa tipično čovek. Sledeći primer potvrđuje da u ulozi agensa može biti i neki drugi entitet, npr. *planinski venac* (*mountain range*) koji uzrokuje pojmovni odnos ODVAJANJA NO OD N FIZIČKOM PREPREKOM.

11) A range of mountains *shuts* Bosnia *off* from the Adriatic. (OXD)

Dalje ka margini ove kategorije nalaze se slučajevi kod kojih se prostorna scena ODVAJANJA NO OD N FIZIČKOM PREPREKOM profiliše kroz proces merenja dimenzija i obeležavanja određene površine: *measure off*, *mark off* i *pace off*. Specifična značenja 'merenja' i 'obeležavanja' potiču od sastavnih glagola (*to measure*, *to mark* i *to pace*) na osnovu pojmovnih metonimija NAČIN ZA RADNJU i OKAZIONALNO SREDSTVO ZA RADNJU.

12) She *measured off* two metres of cloth. (OXD)

13) We've *marked* the the playing area *off* with a white line. (OXD)

14) Then we *paced off* its longest possible putt on the green: 120 yards. (BNC)

Na samoj periferiji ove kategorije prostornih značenja beležimo frazni glagol *tie off*. Zbog specifičnije semantičke strukture sastavnog glagola (*to tie*), ovaj frazni glagol implicira nešto specifičnije značenje 'odvajanje dela orijentira uvezivanjem u čvor', Tipično, radi se o fizičkom predmetu poput *konca*, *kanapa* i sl. koji se konceptualizije kao N od kojeg se, pomoću fizičke prepreke koju predstavlja uvezani čvor, odvaja NO.

15) He poked his nose outside to see if he could *tie off* the cord. (BNC)

3.4.2.2. Značenja u apstraktnim domenima

Na prostorna značenja fraznih glagola sa partikulom *off* u čijoj se osnovi nalazi shema OFF-2 nadovezuju se sledeća značenja u apstraktnim domenima: PREKIDANJE ODNOSA/AKTIVNOSTI, ODVAJANJE SASTAVNOG DELA APSTRAKTOG ENTITETA, ODVAJANJE NEPOTREBNOG DELA/TERETA, ODVAJANJE ČLANA OD GRUPE APSTRAKTHIH ENTITETA I IZOLOVANJE NO.

- PREKIDANJE ODNOSA/AKTIVNOSTI

Daljim ulančavanjem značenja, pojmovno-značenjska korelacija ODVAJANJA SASTAVNOG DELA (NO) OD CELINE (N) iz domena prostora može se projektovati na najraznovrsnije neprostorne domene. Neprostopno značenje PREKIDANJE ODNOSA/AKTIVNOSTI, u čijoj osnovi leži gore navedena prostorna konfiguracija, strukturira se na osnovu pojmovne korelacije AKTIVNOST JE KRETANJE. U tom smislu, potencijalna aktivnost koja se u konkretnoj situaciji ne realizuje zbog prekidanja te aktivnosti konceptualizuje se kao NO koji se odvaja od same te aktivnosti (N) koja se odvijala do trenutka njenog prekidanja. Tipično, ovo značenje realizuju frazni glagoli *break off* i *cut off*.

- 1) Britain threatened to *break off* diplomatic relations. (OXD)
- 2) They've *broken off* their engagement. (OXD)
- 3) My explanation was abruptly *cut off*. (OXD)

Kao što to potvrđuje poslednji primer sa fraznim glagolom *cut off*, ovaj pojmovni odnos karakterističan je za domen GOVORA, što potvrđuju i sledeći primeri:

- 4) He *broke off* abruptly in the middle of a sentence. (OXD)
- 5) He *cut me off* in mid-sentence. (OXD)
- 6) His words were *choked off* by the sudden screams. (OXD)

- ODVAJANJE SASTAVNOG DELA APSTRAKTOG ENTITETA

Na osnovu primera zabeleženih u našem korpusu, pojmovno preslikavanje pomoću prostorne konfiguracije ODVAJANJE SASTAVNOG DELA (NO) OD CELINE (N) ima naročitu plodnu realizaciju u pojmovnim domenima LISTE/SPISKA, NUMERIČKIH VREDNOSTI i VREMENA.

Na pojmovni odnos DEO–CELINA nadovezuje se i pojmovni odnos ČLAN GRUPE–GRUPA, koji se može konkretizovati kroz pojam LISTE/SPISKA. Naime, pojam LISTE/SPISKA predstavlja N, dok ono što se na listi nalazi konceptualizuje kao NO. Pošto se radi o mentalnoj kategoriji sa visokim stepenom apstrakcije, u ulozu NO metonimijski se mogu naći razni apstraktni pojmovi nalik na *imena, brojevi, reči, rečenice*, itd., koji mogu imati svoje fizičke realizacije. Stoga je, na primer, moguće 'skinuti' nečije ime sa spiska i u apstraktnom (odvajanjem tog imena u svesti govornika) i u fizičkom smislu (npr. precrtavanjem/štrikliranjem tog imena sa spiska), što ilustruju frazni glagoli *check off* i *tick off*. Sa druge strane, različiti načini izvođenja tog procesa konceptualizuju se pomoću pojmovne metonimije NAČIN ZA RADNJU, koja izvire iz sastavnih glagola (npr. *to check, to count* itd.). Ovo podznačenje ilustruju brojni frazni glagoli iz našeg korpusa: *be off, take off, check off, cross off, mark off, tick off, leave off, knock off, strike off, sign off, read off* i *write off*.

- 1) The liver *is off* today. (OXD)
- 2) *Have I left* anyone *off* the list? (OXD)
- 3) *I've checked off* all the furniture on the list. (OXD)
- 4) Everything on the list *had been ticked off*. (OXD)
- 5) The students I want to see *are marked off* on the list. (OXD)
- 6) The speed *can be read off* from the graph. (OXD)
- 7) *I wrote off* my symptoms as tiredness. (OXD)
- 8) Don't *write off* John *off* too soon – he may surprise you! (OXD)

U primerima sa *write off* možemo govoriti o nekoj 'mentalnoj' listi, pri čemu se 'otpisivanje' ljudi konceptualizuje kao skidanje sa nekog spiska, pomoću metafore OTPISIVANJE JE SKIDANJE SA LISTE/SPISKA. U istom smislu nalazimo i potvrdu kod Rudzke-Ostyn (2003: 128), koja navodi primer, *write off a patient*, uz sledeće objašnjenje: pojmovno-značenjska kategorija

OTPISIVANJA podrazumeva skidanje pacijenta sa liste onih pacijenata koji imaju mogućnost oporavka⁹³.

U ulozi N može se naći i apstraktni pojmovni domen NUMERIČKIH VREDNOSTI. Različite apstraktne kategorije koje pripadaju ovom pojmovnom domenu mogu se, zahvaljujući pojmovnoj metonimiji, razumeti kao pojmovi koji su podložni procesu kvantifikovanja, odnosno, mogu se predstaviti pomoću brojeva/cifara. Pojmovnim preslikavanjem korelacije DEO-CELINA, na domen NUMERIČKE VREDNOSTI, iz čega izvire pojmovna metafora SMANJIVANJE NUMERIČKE VREDNOSTI JE ODVAJANJE DELA OD CELINE, u sadejstvu sa metonimijom NAČIN ZA RADNJU, motiviše se značenje sledećih fraznih glagola: *take off*, *knock off*, *cut off*, *shave off*, *lop off* i *slice off*. U primerima vidimo da različite pojmovne kategorije mogu metonimijski biti predstavljene kao pojam NUMERIČKE VREDNOSTI: *životni vek*, *godine*, *ocene*, *cena*, *kilaža*, *vreme* i sl.

- 1) Smoking *takes* six years *off* the average life. (OXD)
- 2) Marks *will be taken off* for bad spelling. (OXD)
- 3) Can you *take* any money *off* this shirt (= sell it at a cheaper price)? (OXD)
- 4) Several people reported that they *had taken off* more than 15 pounds. (OXD)
- 5) That hairstyle *knocks off* your age. (OXD)
- 6) The shortcut *knocks* about half an hour *off* the journey. (OXD)
- 7) The new rail link *has lopped* an hour *off* the journey. (OXD)
- 8) Five seconds *has been cut off* the world record. (OXD)
- 9) He *shaved* half a second *off* the world record. (OXD)
- 10) He *sliced* two seconds *off* the world record. (OXD)

Posebno produktivan ogranak u okviru ove kategorije čine frazni glagoli koji označavaju pojmovni odnos SMANJENJE NOVČANOG IZNOSA, pri čemu se kao tipični N konceptualizuju ekonomski entiteti iz domena NOVCA/PLAĆANJA, kao što su *cene*, *troškovi*, *porez* i sl. U korpusu su zabeleženi sledeći primeri: *take off*, *knock off*, *wipe off*, *lop off*, *shave off*, *come off* i *set off*.

- 11) We've *knocked* £20 *off* the price. (OXD)
- 12) Over £5 billion *was wiped off* share values worldwide today. (OXD)
- 13) They *lopped* 20p *off* the price of each unit. (OXD)
- 14) We managed *to shave* 5% *off* the cost. (OXD)
- 15) Two pence a litre *is coming off* the price of petrol. (OXD)
- 16) The cost of looking for oil can *be set off* against tax as business expenditure. (OXD)

⁹³ Ovo značenje moglo bi ležati i u osnovi fraznih glagola *tick off*, *tell off* i *slag off* koji kodiraju opštije značenje KRITIKOVANJA, uz moguće tumačenje da je kritikovanje skidanje onoga ko se kritikuje sa spiska (onih koji se ponašaju u skladu sa normom), pri čemu smatramo da je, usled dijahronijskog jaza, značenje ovih celovitih fraznih glagola veoma teško raščlaniti na sastavne značenjske komponente.

Primetimo da se u primerima sa *shave off* radi o 'malim' numeričkim vrednostima, što je rezultat pojmovnog preslikavanja prostornog odnosa ODVAJANJE TANKOG POVRŠINSKOG SLOJA OD CELINE) koji, kako smo videli, metonimijski izvire iz semantičke strukture sastavnog glagola *to shave*. Sa druge strane, frazni glagol *wipe off* implicira numeričku vrednost koja je velika ili veća od uobičajene/očekivane, što takođe, metonimijski izvire iz sastavnog glagola *to wipe*.

Pojmovno-značenjski domen LISTE može se daljim procesom metaforizacije preslikati na domen VREMENA: VREMENSKI RASPORED JE LISTA. Uz pomoć partikule *off*, neprostorno značenje OTKAZIVANJA/ODLAGANJA NEKOG DOGAĐAJA/AKTIVNOSTI tumači se kao odvajanje tog entiteta od vremenskog trenutka za koji je bio predviđen da se dogodi/održi. Eksplicitnu potvrdu ovog podznačenja takođe nalazimo kod Rudzke–Ostyn (2003: 128).

- 1) The meeting *was called off* at the last minute. (OXD)
- 2) He keeps *putting off* going to the dentist. (OXD)
- 3) The committee *will hold off* their decision until they receive the report. (OXD)

- ODVAJANJE NEPOTREBNOG DELA/TERETA

Prostorni odnos koji podrazumeva situaciju u kojoj je MATERIJU PRILEPLJENA ZA POVRŠINU N, to jest, predstavlja DODATAK N, moguće je preslikati na apstraktne domene u kojima se odvajanje nepotrebnog dela nekog neprostornog entiteta razume kao odvajanje nepotrebne mase/materije. Prirodno, u osnovi ovog pojmovnog odnosa nalazi se opštiji pojmovni odnos DEO–CELINA. U tipičnom značenju ove kategorije, koje realizuju frazni glagoli *burn off*, *walk off*, *sweat off* i *work off*, radi se o pojmovnom domenu SUVIŠNIH KALORIJA (ili metonimijski, KILOGRAMA/TEŽINE), pri čemu pomenuti frazni glagoli kodiraju značenje 'odvajanja suvišnih kalorija/kilograma'. Opšti pravac motivisanja značenja izvire iz metafore SUVIŠNE KALORIJE SU MATERIJU KOJU JE POTREBNO ODVOJITI. Pored opšteg slikovnošhematskog značenja koje izvire iz sastavne partikule *off*, način realizovanja te radnje sadržan je u semantičkoj strukturi sastavnih glagola, kao rezultat delovanja pojmovne metonimije NAČIN ZA RADNJU. Naglasimo na kraju da, pošto se radi o nepotrebno/suvišnom delu entiteta koji se odvaja od celine, naslućujemo sadejstvo shema OFF-1 i OFF-2: shema OFF-2 konkretizuje pomenuti opštiji odnos DEO–CELINA, dok shema OFF-1 konkretizuje pojmovni odnos PRITISKA/TERETA KOJI NO VRŠI NAD N.

- 1) Walking briskly can *burn off* a lot of calories. (OXD)
- 2) He went for a run *to work off* some calories. (OXD)
- 3) I need *to walk off* that lunch. (OXD)
- 4) I *sweated off* the extra weight by playing squash every day. (OXD)

Daljim pojmovnim nadovezivanjem, prethodni ciljni domen KALORIJA postaje izvorni domen za konceptualizaciju entiteta na još višem nivou apstrakcije. Drugim rečima, pojmovna korelacija ODVAJANJA NEPOTREBNOG DELA OD CELINE profiliše se i na planu najrazličitih apstraktnih entiteta, pojmova i kategorija. Kao što je posvedočeno u primerima iz korpusa *work off* i *walk off*, u ulozi nepotrebnog dela koji se odvaja (NO) mogu se naći razna *neželjena stanja, položaj, emocije*, itd. od kojih, tipično čovek, teži/nastoji da se odvoji/distancira. Primetimo da u ovom slučaju celovit frazni glagol predstavlja izvorni domen za dalje ulančavanje značenja posredstvom pojmovne metafore UKLANJANJE NEŽELJENIH STANJA/POLOŽAJA JE SKIDANJE MASNIH NASLAGA .

- 5) They *worked off* their huge bank loan over five years. (OXD) (metafora: ZAJAM/DUG JE MASNA NASLAGA)
- 6) It'll do her good *to walk* some of her temper *off*. (OXD) (metafora: NEPOŽELJNE EMOCIJE SU NASLAGE MASTI)
- 7) Kean has started *to work off* his eight-match suspension. (OXD) (metafora: KAZNA JE MASNA NASLAGA)

Posebno produktivnu grupu čine frazni glagoli koji profilišu pojmovni odnos ODVAJANJE NEPOTREBNOG DELA ENTITETA OD CELINE u domenu EKONOMIJE. U tom slučaju, ekonomski entiteti (npr., kompanije) konceptualizuju se kao fizički predmeti (EKONOMSKI ENTITETI SU FIZIČKI PREDMETI), dok se neprostorno značenje LIŠAVANJA NEPOTREBNIH DELOVA APSTRAKTOG ENTITETA konceptualizuje kao FIZIČKO ODVAJANJE DELA OD CELINE. Plodnu jezičku realizaciju ove pojmovne korelacije nalazimo u sledećim fraznim glagolima: *separate off*, *spin off*, *split off*, *sell off*, *auction off*, *flog off* i *hive off*. Specifična značenja pojedinih fraznih glagola temelje se na sledećim pojmovnim metonimijama: NAČIN ZA RADNJU, OKAZIONALNO SREDSTVO ZA RADNJU i SREDSTVO ZA RADNJU.

- 8) The property agency *has been separated off* from the main business. (OXD)
- 9) The fast food chain *could be spun off* as a separate company. (OXD)
- 10) Should the ownership of the rail track *be split off* from the running of the train services? (OXD)
- 11) The government decided *to sell off* state companies. (OXD)
- 12) The house and all its contents *will be auctioned off* next week. (OXD)
- 13) We buy them cheaply and then *flog* them *off* at a profit.

14) Some of the firm's operations *have been hived off* into a separate company. (OXD)

Nešto specifičnije značenje beležimo u primerima sa fraznim glagolom *trade off*. Ova leksička jedinica priziva mentalnu scenu u kojoj se dve suprotstavljene strane odriču jednog dela (NO) u cilju međusobne razmene, pri čemu te dve strane služe jedna drugoj kao NOSITELJ.

15) They were willing *to trade off* information to keep the hostages alive. (OXD)

16) The government were attempting *to trade off* inflation against unemployment. (OXD)

U sledećim primerima sa fraznim glagolima *fob off*, *pawn off* i *palm off*, eksplicitno se navodi, ne samo od koga se deo odvaja, već i na koga se NO prenosi, pri čemu se može govoriti o sadejstvu sa podshemom koja profiliše značenje OSLOBAĐANJE FIZIČKOG TERETA/PRITISKA (OFF-1).

17) She tried *to fob* all her junk *off* onto me. (OXD)

18) New economies are trying *to pawn off* old processes on poorer countries. (OXD)

19) He tried *to palm* his uncle *off* on me for the whole afternoon. (OXD)

Dalje ka margini kategorije, beležimo frazne glagole *skim off*, *cream off*, *rake off*, *siphon off* i *rip off* koji sadrže semantičku komponentu NEPOŠTENE/TAJNE/NEZAKONITE RADNJE. Ova kategorija značenja potiče od uspostavljanja epistemoloških korespondencija između izvornog domena sastavnih glagola i pojmovnog domena POSEDOVANJA realizovanim kroz dati frazni glagol. Tipično, u ulozu odvojenog dela (NO) nalazi se pojam LIČNE DOBITI/KORISTI (npr. novac, roba i sl.) koja se stiče činom/procesom otuđivanja nečije 'imovine'. Pored opštije pojmovne korelacije OTUĐIVANJE IMOVINE JE FIZIČKO ODVAJANJE DELA OD CELINE. dodatno značenje ovih fraznih glagola motivišu različite pojmovne metonimije: SREDSTVO ZA RADNJU (npr. *rake off*), PREDMET UKLJUČEN U RADNJU ZA RADNJU (npr. *siphon off*) i NAČIN ZA RADNJU (*skim off* i *rip off*).

20) She *has been skimming off* a percentage of the profits for years. (OXD)

21) The company's directors *are creaming off* the profits. (OXD)

22) Landlords *have been raking off* commission from inflated insurance premiums. (OXD)

23) She *siphoned off* profits into her own bank account. (OXD)

24) Thieves broke in and *ripped off* five computers. (OXD)

- ODVAJANJE ČLANA OD GRUPE APSTRAKTNIH ENTITETA

Sledeća kategorija značenja odnosi se na ODVAJANJE ČLANA OD GRUPE APSTRAKTNIH ENTITETA. U prototipičnom značenju, radi se o ljudima (NO) koji su pripadnici neke grupe ljudi (N) kao što su porodica, organizacije, institucije, ekipe i sl. Prethodno smo, u odeljku o shemi OUT-1, videli da se pojam *grupe/skupa* razume kao SADRŽATELJ. Nasuprot tome, članovi ove kategorije značenja koja izvire iz sheme OFF-2 ukazuju na to da se odvajanje člana od grupe može konceptualizovati i kao njegovo ODVAJANJE OD NOSITELJA, a ne samo kao IZLAŽENJE IZ SADRŽATELJA. Frazni glagoli koji potvrđuju ovo značenje su: *cut off*, *get off*, *take off*, *pick off*, *split off*, *lay off*, *kick off*, *marry off* i *pension off*. Pored opšteshematskog značenja odvajanja člana od grupe, različita specifična značenja koja ovi frazni glagoli kodiraju rezultat su nekoliko pojmovnih metonimija sadržanih unutar pojmovno-značenjske strukture sastavnih glagola: NAČIN ZA RADNJU (npr. *pick off*), OKAZIONALNO SREDSTVO ZA RADNJU (npr. *marry off*) i PREDMET UKLJUČEN U RADNJU ZA RADNJU (npr. *cream off*).

- 1) The company continues *to pick off* the brightest candidates. (OXD)
- 2) One of the members *split off* to form a new party. (OXD)
- 3) We had *to lay off* hundreds of workers. (OXD)
- 4) He *was kicked off* his college team for using steroids. (OXD)
- 5) He *had married* his daughter *off* to a man twice her age. (OXD)
- 6) She *was pensioned off* at the age of 56. (OXD)
- 7) Parsons was *voted off* the Board. (OXD)

- IZOLOVANJE NO

Neprostopno značenje IZOLOVANJA strukturira se uspostavljanjem korespondencija sa prostornim odnosom koji profiliše ODVAJANJE NO OD N FIZIČKOM PREPREKOM. Ova vrsta konceptualizacije tipično se realizuje u domenu DRUŠTVENIH INTERAKCIJA. Tipičan NO je čovek, dok je N od koga se on izoluje određena *društvena grupa*, *sfera interesovanja*, *društvo* i sl. Frazni glagoli koji kodiraju ovu pojmovnu korelaciju su *cut off* i *shut off*.

- 1) His family *has cut* him *off* since he told them what he'd done. (OXD)
- 2) She *cut* herself *off* from music after her marriage. (OXD)
- 3) After her son died, she just wanted *to shut* herself *off* from the world. (OXD)

Ka margini ove kategorije, imamo slučajeve u kojima se u ulozi NO ne nalazi čovek, već određeni apstaktni entiteti koji se izoluju od drugih apstraktnih entiteta kojima pripadaju, što potvrđuju frazni glagoli: *block off*, *close off* i *head off*.

- 4) Thursday afternoons *are blocked off* for sports. (OXD) (metafora: VREMENSKI PERIOD JE FIZIČKA POVRŠINA)
- 5) We don't want *to close off* any options. (OXD) (metafora: MOGUĆNOSTI SU FIZIČKA POVRŠINA)
- 6) Their attempts *to head off* criticism have failed. (OXD)

* * * * *

Pojmovno-značenjski sadržaj fraznih glagola sa partikulom *off* na čije značenje prvenstveno utiče shema OFF-2 moguće je prikazati na sledeći način:

razliku od prethodne dve sheme (OFF-1 i OFF-2), čini se da se trajektor, u stvarnom svetu, u stvari, ne kreće od orijentira, već zauzima celu putanju odjednom, što potvrđuju sledeći primeri: *The road you want goes off on the right. (OXD)* i *The discussion started off calmly enough. (OXD)*.



Slika 86: Shema OFF-3

3.4.3.1. Prostorna značenja

Centralna i prototipična prostorna konfiguracija koja izvire iz sheme OFF-3 profiliše pravolinijsko prostiranje trajektora duž putanje po kojoj se širi/prostire i može se označiti kao LINEARNO PROSTIRANJE TRAJEKTORA. Na nju se dalje ulančavaju još dve prostorne konfiguracije: DIVERGENTNO PROSTIRANJE TRAJEKTORA i ISPRAVLJANJE TRAJEKTORA U ODNOSU NA HORIZONTALNU RAVAN.

- LINEARNO PROSTIRANJE TRAJEKTORA

Potvrde realizacije prostornog značenja koje izvire iz konfiguracije LINEARNO PROSTIRANJE TRAJEKTORA nalazimo u primerima sa fraznim glagolima *go off*, *come off*, *lead off*, *run off*, *branch off* i *open off*.

- 1) The road you want *goes off* on the right. (OXD)
- 2) A narrow road *comes off* on the left. (OXD)
- 3) All the rooms *lead off* to the main road. (OXD)
- 4) Can you see the road *running off* to the right? (OXD)
- 5) She followed the path until it *branched off*. (OXD)

6) Several doors *opened off* the hall. (OXD)



Slika 87: PK-49 – LINEARNO PROSTIRANJE TRAJEKTORA

- DIVERGENTNO PROSTIRANJE TRAJEKTORA

Prethodno opisano prostorno značenje koje se nalaze u samom jezgru pojmovno-značenjske strukture fraznih glagola u čijoj osnovi se nalazi shema OFF-3 podrazumeva *pravolinijsko* prostiranje trajektora. Ova prostorna konfiguracija dalje se transformiše u prostornu scenu u kojoj se trajektor ne kreće linearno, već se u vidu *divergentnog kretanja* prostire u svim pravcima. Trajektor je tipično neka materija u gasovitom ili tečnom agregatnom stanju, što je rezultat sadejstva slikovnih transformacija MNOGOSTRUKOST–MASA i NEREFLEKSIVNI TRAJEKTOR–REFLEKSIVNI TRAJEKTOR.

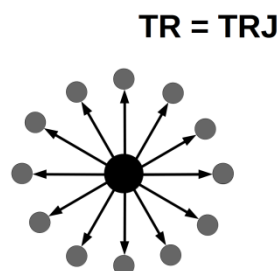

Slika 88: PK-50 – DIVERGENTNO PROSTIRANJE TRAJEKTORA

Što se tiče slučajeva u kojima se *materija u gasovitom stanju* odvaja od izvora i prostire se putanjom koja je izjednačena sa tom gasovitom materijom beležimo sledeće primere: *give off*,

come off i *blow off*. U ovom značenju, frazni glagol *blow off* označava 'ispuštanje gasova kroz analni otvor'.

- 1) Burning apple wood *gives off* a pleasant smell. (OXD)
- 2) There was a mist *coming off* the sea. (OXD)
- 3) Who just *blew off*? (OXD)

Slučajevi u kojima se *materija u tečnom stanju* odvaja od nekog izvora i prostire se putanjom koja je izjednačena sa tom tečnom materijom, zabeleženi su u sledećim primerima sa fraznim glagolom *run off*:

- 4) Water *runs off* the fields into the valley. (OXD)
- 5) Sweat was *running off* her. (OXD)

Konačno, sledeći primer sa fraznim glagolom *go off* potvrđuju profilisanje ove prostorne konfiguracije i u domenu *svetlosti*.

- 6) Because the light *would just be going off* into nothing and not coming back. (BNC)

Prostorna konfiguracija koja profiliše divergentno prostiranje trajektora po prostoru naročito plodnu realizaciju ima u pojmovnom domenu EKSPLOZIJE. Aktiviranje eksplozivnih naprava (npr. bombe, granate, vatrometa i sl.) i odvajanje sastavnih delova koji se šire ka periferiji prostora konceptualizuje se kao divergentno prostiranje trajektora ka spoljnim granicama prostora u kome se nalaze. Sledeći frazni glagoli ilustruju gore opisanu konceptualizaciju: *go off*, *blast off*, *set off*, *fire off*, *let off* i *touch off*.

- 7) The boys were *letting off* fireworks. (OXD)
- 8) The bomb *went off* in a crowded street. (OXD)
- 9) They *set* the bomb *off* as soon as they were a safe distance away. (OXD)
- 10) The explosion was *touched off* by a single spark. (OXD)

Dalje se na opisano značenje u vezi sa pojmom EKSPLOZIJE, posredstvom pojmovnih metonimija, ulančava sledeća potkategorija značenja koja se sastoji od sledećih članova: *go off* – SREDSTVO ZA RADNJU (npr. pištolj za aktiviranje eksplozivne radnje) i *fire off* – OKAZIONALNO SREDSTVO ZA RADNJU.

- 11) The gun *went off* by accident. (OXD)
- 12) He *fired off* a volley of shots. (OXD)

- ISPRAVLJANJE TRAJEKTORA U ODNOSU NA HORIZONTALNU RAVAN

Treća prostorna konfiguracija koja izvire iz centralne konfiguracije LINEARNO PROSTIRANJE/KRETANJE TRAJEKTORA jeste konfiguracija ISPRAVLJANJE TRAJEKTORA U ODNOSU NA HORIZONTALNU RAVAN. Ova scena podrazumeva da se prostorno širenje nekog entiteta (tipično, puta, staze i sl.), koji se nepravilno prostire u odnosu na horizontalnu ravan do neke određene tačke na putanji, u određenoj tački ispravlja i nastavlja prostiranje pravolinijski u odnosu na tu ravan. Ovo značenje kodira frazni glagol *level off*.

- 1) Take the path leftwards to cross the Dungeon Ghyll, and follow the steeply rising, zigzagging path until it *levels off*. (BNC)

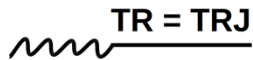

Slika 89: PK-51 – ISPRAVLJANJE TRAJEKTORA U ODNOSU NA HORIZONTALNU RAVAN

3.4.3.2. Značenja u apstraktnim domenima

Na prethodno opisana prostorna značenja u čijoj pojmovno-značenjskoj strukturi leži shema OFF-3 ulančavaju se sledeća neprostorna značenja: IZVOR ENERGIJE, GOVORENJE, UZROKOVANJE REAKCIJE, POČETAK AKTIVNOSTI/DOGAĐAJA i NIVELISANJE.

- IZVOR ENERGIJE

Neprostorno značenje IZVOR ENERGIJE dominantno se strukturira na osnovu konfiguracije PRAVOLINIJSKO PROSTIRANJE TRAJEKTORA. Paralelno sa tim, odvija se sadejstvo sa prostornim odnosom ODVAJANJE DELA OD CELINE (shema OFF-2), a koji se može ilustrovati pomoću primera *Another child took his teddy off him. (OXD)* i *Did you get that money off him? (OXD)*. U slučaju navedenih primera sa fraznim glagolima *take off* i *get off* može se govoriti o značenju koje se pojavljuje na prelazu između domena prostora i apstraktnih domena, pri čemu se njihovo značenje strukturira na osnovu interakcije između prostornog odnosa ODVAJANJE DELA OD CELINE (OFF-2) i neprostornog odnosa IZVORA ENERGIJE (OFF-3). Da se podsetimo, na pojavu prelaznih značenja u značenjskoj strukturi fraznih glagola upućuje i Dirven (2001a: 21–22), što je u skladu sa prototipskom organizacijom kategorija značenja. Iako je u ovom značenju prisutan i pojmovni odnos DEO–CELINA (OFF-2), izrazitiji pojmovni odnos je odnos u kome se NOSITELJ konkretizuje kao IZVOR ENERGIJE (OFF-3), što za posledicu ima konstantno izviranje i tečenje trajektora (sa naglaskom na stalnost toka i neiscrpljivost izvora). Tipično, možemo govoriti o dva tipa izvora energije koje omogućavaju strukturiranje dve podvrste ovog značenja – IZVOR EGZISTENCIJE i MEHANIČKO FUNKCIONISANJE.

U prvom slučaju, kao IZVOR EGZISTENCIJE razumeju se različiti entiteti (tipično, hrana, novac i sl.) koje NO (tipično ljudi) crpi iz N, što mu omogućava zadovoljavanje osnovnih potreba na planu PREŽIVLJAVANJA/PREHRANJIVANJA. Ovo značenje realizuju frazni glagoli *feed off* i *live off*.

- 1) The fleas's eggs are laid in the nest and once hatched the fleas *feed off* the young rabbits. (BNC)
- 2) When I was a student, I *lived off* bread and cheese. (OXD)

Što se tiče drugog tipa IZVORA ENERGIJE koji se konkretizuje u pojmovnom domenu MEHANIČKOG FUNKCIONISANJA, zabeleženi su frazni glagoli *run off* i *work off*.

- 3) The outboard motor *runs off* an ordinary car battery. (OXD)
- 4) The lighter *works off* the car battery. (OXD)

Zahvaljujući pojmovnim korelacijama NOVAC JE HRANA i FINANSIJSKO IZDRŽAVANJE JE PREHRANJIVANJE, na prethodno opisana značenja PREŽIVLJAVANJA/PREHRANJIVANJA nadovezuju se sledeći frazni glagoli: *live off* i *sponge off*⁹⁴.

- 5) He had *to live off* his savings. (OXD)
- 6) He's constantly *sponging off* his friends. (OXD)

Prethodno opisani ciljni domen može postati osnova (novi izvorni domen) za dalje projektovanje značenja na još apstraktnijem nivou konceptualizacije. Kao što se vidi iz primera, u ulozi izvora mogu se naći različiti apstraktni entiteti poput *informacija* (npr. *novinskih vesti*) – što kodira frazni glagol *feed off*, ili nečija *mentalna energija* – što je sadržano u fraznom glagolu *score off*.

- 7) The media *feed off* each other's stories. (OXD)
- 8) He *is* always *scoring off* his colleagues.

Na samoj periferiji ove kategorije, beležimo slučajeve u kojima ulogu N preuzima neki uređaj (npr. štampač, fotokopir) iz koga izvire NO (npr. listovi papira, kopije, proizvodi i sl.). U ovom slučaju, ulogu agensa vrši čovek koji stoji u metonimijskoj vezi sa datim uređajem. Ovo značenje realizuju frazni glagoli *run off*, *print off* i *roll off*.

- 9) They *ran off* hundreds of copies of the leaflet. (OXD)
- 10) I'll *print off* enough copies for everyone to have one. (OXD)
- 11) By next year, 60 000 cars *will be rolling off* its assembly lines. (OXD)

⁹⁴ Što se tiče specifičnog značenja koje izvire iz sastavnog glagola *to sponge*, v. objašnjenje u vezi sa fraznim glagolom *sponge on*.

- GOVORENJE

Metonimijski, u ulozi izvora (N) može se naći i sam čovek. Ovo je slučaj u domenu GOVORA, gde se N konceptualizuje posredstvom metonimijskog lanca ČOVEK ZA USTA i USTA ZA ČOVEKOV UM, a izgovaranje reči se, posredstvom konkretizacija metafore PROVODNIKA, IDEJE/REČI SU PREDMETI i KOMUNIKACIJA JE SLANJE (Reddy 1979, Lakoff/Johnson 1980: 10), konceptualizuje kao odvajanje predmeta ili materije od izvora. Konkretnije rečeno, ovo neprostorno značenje izvire iz prostorne konfiguracije LINEARNO PROSTIRANJE TRAJEKTORA, a u pojedinim slučajevima i u sadejstvu sa konfiguracijom DIVERGENTNO PROSTIRANJE TRAJEKTORA. Jezičke realizacije ove pojmovne korelacije imamo u obliku sledećih fraznih glagola: *sound off*, *mouth off*, *spout off*, *fire off*, *count off*, *rattle off* i *reel off*. Pored opšteg slikovnošematskog značenja IZVIRANJA sadržanog u sastavnoj partikuli, specifična značenja posmatranih fraznih glagola izvire iz različitih korelacija koje strukturiraju semantičku strukturu sastavnih glagola: sa jedne strane pojmovnih metonimija, npr. SREDSTVO ZA RADNJU (*mouth off*), ZVUK ZA DOGAĐAJ KOJI GA PROUZOKUJE (*sound off*) i NAČIN ZA RADNJU (*rattle off*); a sa druge pojmovnih metafora, npr. REČI SU PROJEKTILI⁹⁵ (*fire off*).

- 1) He should check his facts before *sounding off* like that. (OXD)
- 2) I could hear him *mouthing off* about how they should have won. (OXD)
- 3) He's always *spouting off* about the behaviour of young people today. (OXD)
- 4) He *fired off* a series of questions. (OXD)
- 5) He made everyone *count off*. (OXD)
- 6) He *rattled off* the names of the movies Hitchcock had directed. (OXD)
- 7) He *reeled off* the names of the people he'd invited. (OXD)

U perifernije slučajeve spadaju primeri vezani za realizaciju pojma GOVORA u domenu PISANJA (pisani govor), što ilustruju sledeći frazni glagoli: *knock off*, *run off* i *dash off*.

- 8) They expect me *to knock off* (= write) a thousand words a day. (OXD)
- 9) She *ran off* a fantastic speech in no time at all. (OXD)
- 10) I *dashed off* a quick letter to my brother. (OXD)

⁹⁵ Ovu metaforu potvrđuje i Klikovac (2000: 349).

- UZROKOVANJE REAKCIJE

Pojmovnim preslikavanjem prostornog značenja EKSPLOZIJE, u čijoj pojmovno-značenjskoj strukturi leži prostorna konfiguracija DIVERGENTNO PROSTIRANJE TRAJEKTORA, strukturira se neprostorno značenje UZROKOVANJE REAKCIJE. Naime, određena pojava može biti uzrok određenoj reakciji čije se širenje konceptualizuje kao širenje/prostiranje eksplozije – BURNA/INTENZIVNA REAKCIJA JE EKSPLOZIJA. Tipično, NO je apstraktna pojava negativnog karaktera (npr. *panika, kriza, pobuna*, i sl.) koja izvire iz N. Istovremeno, N predstavlja uzrok širenja NO, pri čemu je NO, odnosno, trajektor identičan putanji prostiranja trajektora. Ovakva konceptualizacija potkrepljena je sledećim primerima iz korpusa: *set off, touch off, spark off* i *trigger off*.

- 1) The news *set off* a wave of panic on world markets. (OXD)
- 2) His arrest *touched off* a riot. (OXD)
- 3) His resignation *sparked off* a political crisis. (OXD)
- 4) Nuts can *trigger off* a violent allergic reaction. (OXD)

Kao što pojedini primeri iz korpusa potvrđuju, u koje spadaju frazni glagoli *let off* i *blow off*, apstraktno značenje OSLOBAĐANJA/ISPOLJAVANJA OSEĆANJA može se konceptualizovati posredstvom pojmovnog domena EKSPLOZIJE. Ova vrsta pojmovne veze posebno je pogodna za opisivanje apstraktnog značenja oslobađanja osećanja, kao što su *ljutnja* i *bes* (BES JE VRELA TEČNOST U SADRŽATELJU).

- 5) He *let off* steam by hitting a pillow. (OXD)
- 6) I decided to go for a jog *to blow off* some steam. (OXD)

Nadovezivanjem na pojmovni domen EKSPLOZIJE, zahvaljujući sadejstvu pojmovnih metafora ZVONJENJE SATA/ALARMA JE EKSPLOZIJA i ZVUK JE PREDMET (što za rezultat ima pojmovnu konkretizaciju ŠIRENJE/DISPERZIJA ZVUKA JE RASPRŠAVANJE FIZIČKOG PREDMETA), uspostavljaju se korespondencije između disperizije zvuka koji potiče iz nekog izvora (tipično *budilnika* ili *alarma*) i divergentnog širenja delova predmeta (tipično bombe) koji eksplodira. Ovaj apstraktni pojmovno-značenjski odnos profilišu frazni glagoli *go off* i *set off*.

- 7) She got up as soon as the alarm clock *went off*. (OXD)
- 8) If you burn the toast you'll *set the smoke alarm off*. (OXD)

- POČETAK AKTIVNOSTI/DOGAĐAJA

Uspostavljanjem pojmovnih veza sa prostornim odnosom koji podrazumeva da trajektor izvire iz orijentira i da je trajektor izjednačen sa putanjom kojom se prostire, motiviše se značenje OTPOČINJANJA (uključujući i aspekt *trajanja*) neke radnje ili aktivnosti. Ova pojmovna veza uspostavlja se posredstvom sledeće pojmovne metafore: POČETAK (I TRAJANJE) AKTIVNOSTI JE LINEARNO PROSTITRANJE TRAJEKTORA, o čemu svedoče sledeći frazni glagoli: *lead off*, *start off*, *kick off* i *tee off*. Specifična značenjska struktura pojedinih fraznih glagola dodatno se temelji na pojmovnim metonimijama: OKAZIONALNO SREDSTVO ZA RADNJU (*kick off*) i SREDSTVO ZA RADNJU (*tee off*).

- 1) Everyone will have a chance to speak. Would you like *to lead off*? (OXD)
- 2) The discussion *started off* calmly enough. (OXD)
- 3) Whos' going *to kick off* the discussion? (OXD)
- 4) What time *does* the party *tee off*? (OXD)

Prostorna scena LINEARNOG PROSTITRANJA TRAJEKTORA motiviše značenja koja nalazimo u fraznim glagolima *face off*, *play off* i *square off*, gde se početak aktivnosti konceptualizuje kroz suprostavljanje dva učesnika u nekoj aktivnosti, tipično učesnika nekog takmičenja, debate i sl. Specifičnost ovog slučaja ogleda se u činjenici da 'suprotstavljene strane' jedna drugoj služe kao orijentir.

- 5) The candidates *face off* in a Democratic primary today. (OXD)
- 6) The two candidates *will square off* in a TV debate tomorrow. (OXD)

Ovo podznačenje posebno plodnu realizaciju nalazi u domenu SPORTA, čime se označava početak, a samim tim i trajanje (što je posledica pojmovnog odnosa TRAJEKTOR=TRAJEKTORIJI), neke sportske aktivnosti ili događaja (tipično, utakmice). Semantička struktura sastavnog glagola ponekad je isključivo vezana za pojedinačne sportove. Na primer, u fudbalu se, kao rezultat metonimije OKAZIONALNO SREDSTVO ZA RADNJU, koristi izraz *kick off* (*kick* = 'udarac nogom'), dok se u golfu, posredstvom metonimije SREDSTVO ZA RADNJU, upotrebljava frazni glagol *tee off* (*tee* = 'rekvizit koji se koristi u igri golfa'). U ovu podgrupu spadaju: *start off*, *kick off*, *tee off*, *drive off* i *face off*.

- 7) The game *started off* well, but gradually got worse. (OXD)
- 8) The game *kicks off* at 7.30. (OXD)

9) The players eventually *teed off* two hours late. (OXD)

- NIVELISANJE

Neprostorno značenje NIVELISANJA strukturira se na osnovu prostorne scene ISPRAVLJANJE TRAJEKTORA U ODNOSU NA HORIZONTALNU RAVAN. Ovo značenje tipično se vezuje za pojmovni domen EKONOMIJE, pri čemu se nivelisanje različitih ekonomskih entiteta i aktivnosti razume kao ispravljanje nepravilnosti u prostiranju trajektora duž projektovane putanje. Ovo značenje realizuje frazni glagol *level off*.

1) Car sales in Japan *levelled off* in September after months of continued growth. (BNC)

* * * * *

Značenjska struktura fraznih glagola sa partikulom *off* u čijoj se osnovi nalazi shema OFF-3 može se predstaviti kroz sledeći shematski prikaz:

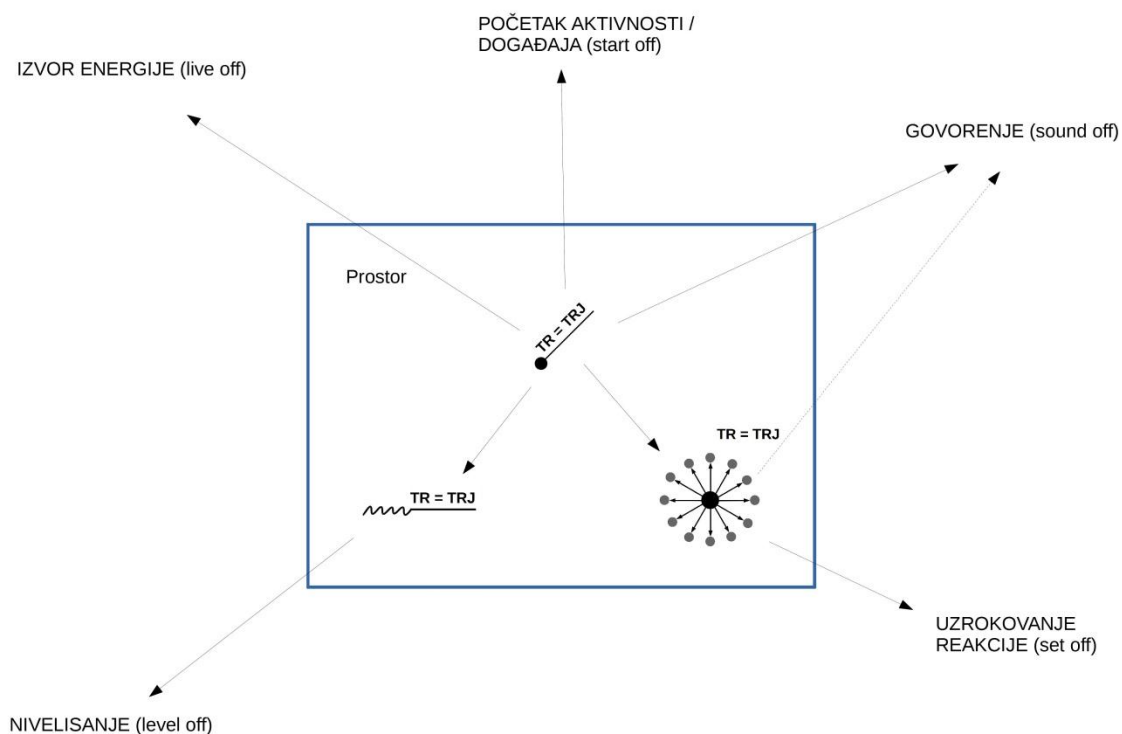

Slika 90: Pojmovno-značenjska struktura sheme OFF-3

3.4.4. Shema OFF-4

Kao što smo u prethodnom odeljku videli, shema OFF-3 podrazumeva odvajanje trajektora od orijentira, sa jednom bitnom karakteristikom – trajektor je jednak putanji kojom se trajektor prostire, odnosno, trajektoriji. I shema OFF-4 sadrži osnovno značenje odvajanja, pri čemu trajektor koji se odvaja od orijentira, odnosno, SKREĆE SA PROJEKTOVANE PUTANJE KRETANJA, nije identičan trajektoriji. Naime, ovde se trajektor nužno ne izjednačava sa trajektorijom, kao što je to slučaj sa shemom OFF-3, već se u prvi plan ističe skretanje TRAJEKTORA sa nekog utvrđenog ili uobičajenog pravca kretanja. Ovo potvrđuju sledeći primeri: prvi primer, *'We touched wheels and we nearly went off the road.'* He grinned. (BNC), jasno ukazuje na činjenicu da su TRAJEKTOR i TRAJEKTORIJA različiti dok drugi primer, *The road you*

want goes off on the right. (OXD), izvire iz sheme OFF-3, pri čemu je TRAJEKTOR (*the road*) ujedno i TRAJEKTORIJA.

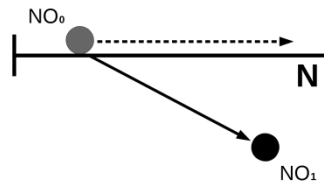

Slika 91: Shema OFF-4

3.4.4.1. Prostorna značenja

U značenjskoj osnovi shematske strukture OFF-4 beležimo jednu prostornu konfiguraciju – SKRETANJE NO SA PUTANJE. Ovaj prostorni odnos realizuju sledeći frazni glagoli: *come off*, *go off*, *pull off*, *turn off*, *wander off*, *veer off*, *sheer off* i *stop off*.

- 1) *Come off* (the motorway) at junction five. (OXD)
- 2) I *pulled off* the main road and stopped. (OXD)
- 3) The car *turned off* the main road. (OXD)
- 4) We *had wandered off* the path. (OXD)
- 5) The car suddenly *veered off* to the left. (OXD)
- 6) The car *sheered* wildly *off*, just missing the truck. (OXD)
- 7) I *stopped off* at the supermarket on the way home. (OXD)

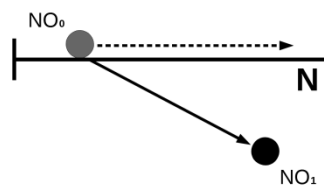

Slika 92: PK-52 – SKRETANJE NO SA PUTANJE

3.4.4.2. Značenja u apstraktnim domenima

Analizom semantičke strukture fraznih glagola sa partikulom *off* koji izvire iz sheme OFF-4 utvrdili smo sledeća neprostorna značenja: OPADANJE KVALITETA, SLABLJENJE UOBIČAJENOG DEJSTVA/AKTIVNOSTI, SKRETANJE SA TEME ZA RAZGOVOR/TOKA MISLI, ODSUPANJE OD KANONIČKOG LJUDSKOG STANJA, ODSUPANJE OD UOBIČAJENOG PONAŠANJA, ODSUPANJE OD ISKRENOSTI i ODSUPANJE OD ORIGINALA. Sva ova neprostorna značenja temelje se na konceptualizaciji koja podrazumeva da se u ulozi NOSITELJA nalazi apstraktna kategorija STANDARDA ili NORME, pri čemu se UDALJAVANJE ILI ODSUPANJE OD STANDARDA/NORME razume kao SKRETANJE NO SA PROJEKTOVANE PUTANJE KRETANJA. Yeagle (1983: 94–96) takođe ukazuje na postojanje velikog broja fraznih glagola koji kodiraju značenje ODSUPANJE OD NEKOG STANDARDA i tumači da je ovo značenje proizvod sadejstva shema OFF-1 i OFF-3. Suprotno tome, mi smatramo da sva neprostorna značenja izvire iz zasebne shematske strukture (sheme OFF-4), u čijoj pojmovno-značenjskoj strukturi leži prostorna konfiguracija SKRETANJA NO SA PUTANJE.

- OPADANJE KVALITETA

U ulozi NOSITELJA koji se konceptualizuje kao neka norma ili standard može se naći i pojam KVALITETA. Posredstvom metaforičkog preslikavanja SMANJIVANJE/OPADANJE KVALITETA JE SKRETANJE NO SA PUTANJE, partikula *off* profiliše značenje OPADANJA KVALITETA, što potvrđuju primeri sa fraznim glagolima *be off* i *go off*. Tipično, radi se o opadanju kvaliteta hrane/namirnica (u našem primerima *milk*) ispod onog nivoa koji se obično uzima za normu. Kao što to potvrđuju primeri iz korpusa, ovo značenje je rezultat sadejstva sheme OFF-4 sa shemom OFF-3: pojmovni odnos OPADANJA KVALITETA podrazumeva izjednačenost TRAJEKTORA i TRAJEKTORIJE.

- 1) The milk *is off*. (OXD)
- 2) The milk *has gone off*. (OXD)

Na još višem nivou apstrakcije, pojam OPADANJA KVALITETA može se odnositi na kvalitet nečijeg rada ili aktivnosti, što potvrđuju primeri sa fraznim glagolima *go off* i *fall off*.

- 3) Her books *have gone off* in recent years. (OXD)
- 4) The standard of cooking *fell off* when the old chef left. (OXD)

- SLABLJENJE UOBIČAJENOG DEJSTVA/AKTIVNOSTI

Na osnovu utemeljenosti u čovekovom iskustvu, različite aktivnosti koje ljudi obavljaju, bilo da su fizičke ili nefizičke, obično se odvijaju po određenim uspostavljenim normama. Ilustracije radi, ljudi hodaju/trče određenim tempom ili govore određenom visinom glasa. Ovo se ne mora odnositi samo na ljude, već i na uređaje/mašine koji funkcionišu na određeni, standardni način. Posredstvom pojmovno-značenjskog profilisanja koje realizuje partikula *off*, apstraktno značenje SLABLJENJA UOBIČAJENOG DEJSTVA/AKTIVNOSTI konceptualizuje se kao SKRETANJE NO SA PUTANJE. I u ovoj pkategoriji očigledno je sadejstvo shema OFF-4 i OFF-3, što potvrđuju primeri sa fraznim glagolima *ease off*, *trail off* i *cool off*.

- 1) He *eased off* in the last lap and still won. (OXD)
- 2) Mark's voice *trailed off* to a whisper. (OXD)
- 3) Leave the engine *to cool off* before you touch it. (OXD)

Izvestan broj primera posvedočenih u našem korpusu upućuje na SLABLJENJA UOBIČAJENOG DEJSTVA/AKTIVNOSTI brojnih apstraktnih pojava vezanih za različite sfere čovekovog života (npr. osećanja, ljudskih odnosa, efekta/dejstva, aktivnosti i sl.) u vidu smanjenja njihovog intenziteta: *pass off*, *fall off*, *ease off*, *die off*, *wear off*, *cool off*, *drop off*, *slack off*, *slacken off*, *taper off* i *tail off*.

- 4) When I'm angry, I go for a walk *to cool off*. (OXD)
- 5) Our relationship was going well, but then Laura seemed *to cool off*. (OXD)
- 6) The symptoms should *pass off* within 24 hours. (OXD)
- 7) The pain *eased off* after a few hours. (OXD)
- 8) The effects of the medicine slowly *wore off*. (OXD)
- 9) Attendance *has fallen off* recently. (OXD)
- 10) Sales *tailed off* in the summer. (OXD)

Primer fraznog glagola *die off* potvrđuje da se pojam OPSTAJANJA neke grupe/kolektiva (tipično vezan za ljude i životinje) može konceptualizovati kao aktivnost, a postepeno umiranje članova te grupe/zajednice kao samnjenje intenziteta te aktivnosti.

- 11) The survivors *are dying off* daily. (OXD)

- SKRETANJE SA TEME ZA RAZGOVOR/TOKA MISLI

Apstraktna značenja SKRETANJE SA TEME ZA RAZGOVOR ili UDALJAVANJE TOKA MISLI mogu se povezati sa SKRETANJEM NO SA PROJEKTOVANE PUTANJE KRETANJA. U tom slučaju, razni apstraktni entiteti, kao što su *uobičajene teme za razgovor* ili *uobičajeni tok misli* konceptualizuju se kao NOSITELJI. Ovo značenje realizovano je u sledećim primerima sa fraznim glagolima *go off*, *get off*, *keep off*, *veer off* i *sheer off*.

- 1) *She is always going off the point.* (OXD)
- 2) *Doesn't she ever get off the subject of money?* (OXD)
- 3) *It's best to keep off the subject of politics with my father.* (OXD)
- 4) *The conversation veered off into more personal matters.* (OXD)
- 5) *Her mind sheered off from images she did not wish to dwell on.* (OXD)

- ODSUPANJE OD KANONIČKOG LJUDSKOG STANJA

Kada je reč o KANONIČKOM LJUDSKOM STANJU, pod standardom/normom podrazumevaju se mnogobrojna 'normalna', uobičajena stanja poput *mentalne stabilnosti*, *budnosti*, *fokusirane pažnje*, *zainteresovanosti*, i sl. Odstupanje od takvog stanja koje se uzima za normu/standard takođe se strukturira posredstvom uspostavljanja korespondencija sa prostornim odnosom SKRETANJE NO SA PUTANJE. Na osnovu fraznih glagola zabeleženih u našem korpusu, razlikujemo nekoliko tipičnih nekanoničkih ljudskih stanja, samim tim i neprostornih podznačenja, u okviru kategorije značenja ODSUPANJE OD KANONIČKIH LJUDSKIH STANJA.

U prvu grupu spadaju primeri kodiraju neprostorno značenje NEBUDNOSTI ili NESVESTI, što kodiraju frazni glagoli: *go off*, *doze off*, *nod off*, *drop off* i *drift off*.

- 1) *I drifted off to sleep on the sofa while I was watching the football.* (OXD)
- 2) *She nodded off in front of the television.* (OXD)

U drugoj grupi beležimo frazne glagole koji profilišu nekanoničko stanje NEPAŽNJE, što realizuju frazni glagoli *throw off* i *put off*.

- 3) *The director came in while I was speaking and that threw me off a bit.* (OXD)
- 4) *Don't put me off when I'm trying to concentrate.* (OXD)

U trećoj grupi se nalaze frazni glagoli koji se odnose na nekanonička stanja LJUTNJE/BESA/UZNEMIRENOSTI, što realizuju sledeći frazni glagoli: *go off*, *hack off*, *piss off*, *tick off*, *cheese off* i *tee off*.

- 5) He *was hacked off* with the whole situation. (OXD)
- 6) Mike's car got vandalized, which *cheesed him off* no end. (OXD)
- 7) This type of thing really *ticks me off*. (OXD)

U četvrtoj grupi imamo značenje UMORA, u vidu jezičke realizacije *finish off*.

- 8) Running in that heat nearly *finished him off*. (OXD)

Konačno, peta grupa sadrži frazne glagole pomoću kojih se kodira neprostorno značenje NEZAINTERESOVANOSTI, na šta ukazuju sledeći frazni glagoli: *be off*, *get off*, *go off* i *turn off*.

- 9) I think she's *got off* me. (OXD)
- 10) His political views *turned her off* him. (OXD)

- Odstupanje od uobičajenog ponašanja

U okviru sledeće kategorije značenja nalazimo primere u kojima se Odstupanje od Standardnog/Uobičajenog Načina Ponašanja konceptualizuje kao Skretanje no sa Putanje. Tipično, određenom standardnom obrazcu ponašanja, koji je do trenutka odvajanja od njega bio uobičajeni obrazac, pripisuje se izvesna negativna konotacija (iz ugla NO), što uzrokuje skretanje/udaljavanje NO od N. Na primer, odstupanje od konzumiranja neke namirnice koje je za nekog predstavljalo uobičajeno ponašanje može se razumeti kao udaljavanje od standardnog obrasca ponašanja. Ili, privremeni prestanak redovnog odlaženja u školu može se tumačiti kao odvajanje od standardnog ponašanja, u slučaju kada bi takvo ponašanje iz nekog razloga (npr. bolesti) imalo negativne efekte. U korpusu su zabeleženi sledeći primeri koji realizuju ovo značenje: *put off*, *keep off*, *turn off*, *stay off*, *swear off* i *wean off*. U određenim slučajevima evidentno je sadejstvo sa neprostornim značenjem Prestanak Stanja Zavisnosti koje izvire iz sheme OFF-1 (npr. u primeru sa fraznim glagolom *turn off*).

- 1) Your story *is putting me off* food. (OXD)
- 2) The doctor's told me *to keep off* red meat. (OXD)
- 3) The sight of raw meat *turned me off*. (OXD)
- 4) I *kept the children off* (school) until they felt better. (OXD)

- 5) Can I *stay off* school today? (OXD)

Takođe, u apstraktnom domenu LJUDSKOG PONAŠANJA koji se razume kao standard/norma, beležimo frazne glagole koji kodiraju neprostorno značenje BEŽANJE OD SVAKODNEVICE i IZBEGAVANJE ODGOVORNOSTI: *skip off, make off, run off, walk off, get off, bunk off* i *skive off*.

- 6) They *skipped off* without paying. (OXD)
7) We think John and Susie *have run off* together. (OXD)
8) Let's *bunk off* this afternoon and go shopping. (OXD)

ODSTUPANJE OD STANDARDNOG PONAŠANJA može se konkretizovati kroz pojam NADMENOG PONAŠANJA, što potvrđuju frazni glagoli *show off* i *smart off*, ili GUBLJENJA VREMENA, o čemu svedoči frazni glagol *goof off*. Potvrdu da frazni glagol *show off* kodira neprostorno značenje ODSTUPANJA OD STANDARDNOG PONAŠANJA nalazimo i kod Rudzka-Ostyn (2003: 129).

- 9) Bonnie *was showing off* to her friends, doing handstands on the grass. (OXD)
10) You are more likely to get a ticket from a cop if you *smart off* to him or her. (OXD)
11) I dug the idea of being free enough to just *goof off* from incessant maths homework. (BNC)

Na samoj margini ove kategorije značenja nalaze se frazni glagoli koji kodiraju neprostorna značenja STUPANJA U SEKSUALNE ODNOSI i MASTURBIRANJA, pri čemu se takva ponašanja razumeju kao odstupanje od norme. Prvo značenje realizuju frazni glagoli *hit it off, have it off, get off, cop off* i *knock off*, dok drugo značenje ilustruju frazni glagoli *jerk off, jack off* i *whack off*.

- 12) They *got off* together at the party. (OXD)
13) Most people think not *having it off* is fidelity. (BNC)
14) Gordon John Sinclair is Gregory, a gangling, amiable misfit who falls in love with Dee Hepburn but eventually *cops off* with infinitely more desirable Clare Grogan on a balmy evening in East Kilbride – which looks like heaven. (BNC)
15) One night I was working late and I started to need to *jerk off*. (BNC)
16) 'He always *whacks off* before going on TV,' says Fred. (BNC)

- ODSTUPANJE OD ISKRENOSTI

Kako nam čovekovo iskustvo potvrđuje, u ljudskim odnosima normom/standardnom se smatra onaj odnos koji podrazumeva pojmovnu kategoriju ISKRENOSTI, nasuprot NEISKRENOSTI. Stoga, obrasci ponašanja koji podrazumevanju NEISKRENOST konceptualizuju se kao SKRETANJE NO SA PUTANJE. Ovo značenje posvedočeno je u našem korpusu u obliku fraznih glagola *pass off*, *pawn off*, *fob off* i *palm off*.

- 1) He succeeded in *passing* himself *off* as a doctor. (OXD)
- 2) There is much so much misinformation *pawned off* as fact today. (OXD)
- 3) Don't try *to fob* me *off* with excuses. (OXD)
- 4) Don't let him *palm* you *off* with an excuse. (OXD)

- ODSTUPANJE OD ORIGINALA

U nešto nekonvencionalnijem smislu, odstupanje od originala može se realizovati kroz neprostorno značenje OPONAŠANJA/IMITIRANJA (drugih ljudi), pri čemu se privremeno 'odvajanje' od sopstvene ličnosti onoga ko imitira neku drugu osobu konceptualizuje kao SKRETANJE NO SA PUTANJE. Ovo značenje ilustruje frazni glagol *take off*.

- 1) She was *taking off* the woman next door. (OXD)

* * * * *

Pojmovno-značenjska struktura fraznih glagola sa partikulom *off* na čiju motivisanost značenja prvenstveno utiče shema OFF-4 grafički se može prikazati na sledeći način:

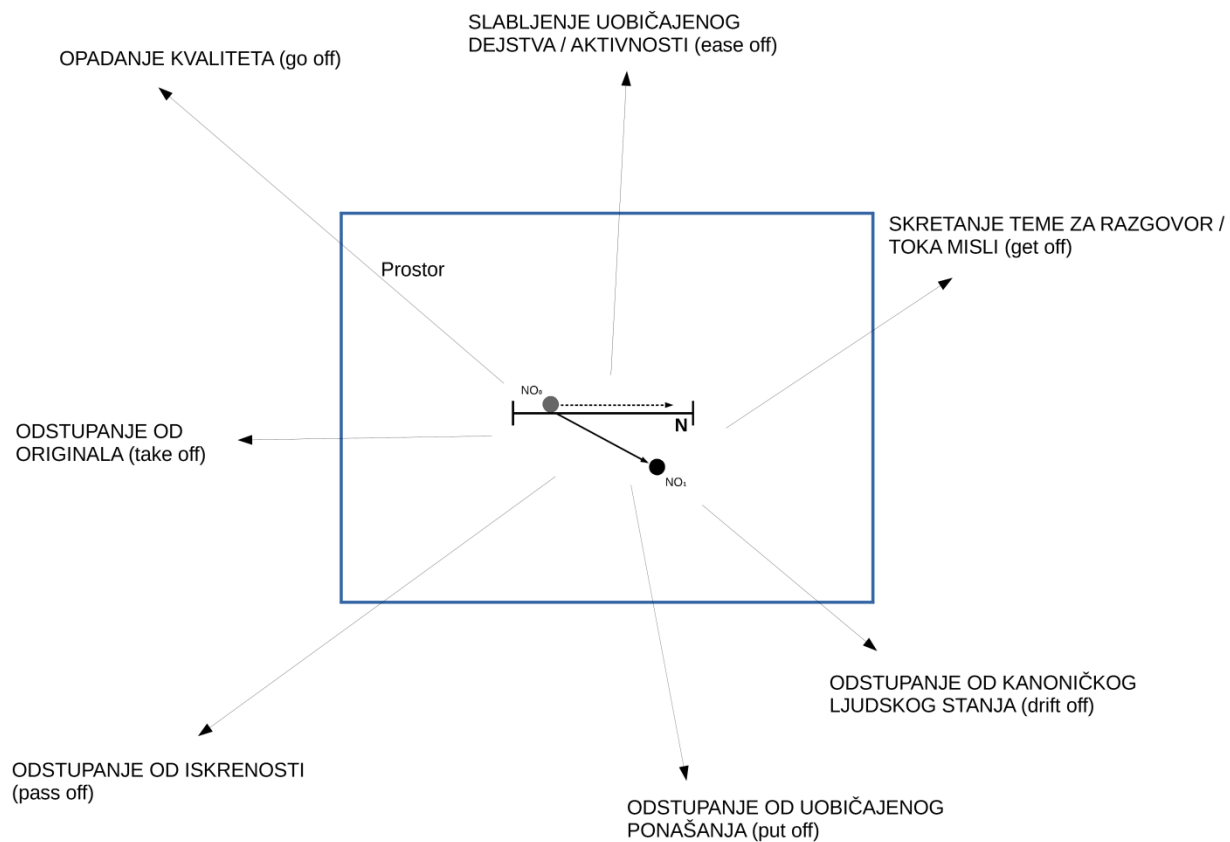

Slika 93: Pojmovno-značenjska struktura sheme OFF-4

3.5. Frazni glagoli kao zrakaste kategorije prototipske strukture

Prethodno izvršena analiza ispitivanih fraznih glagola sa partikulama *in*, *out*, *on* i *off* pokazala je da se njihova polisemična struktura može predstaviti kao zrakasta kategorija prototipske strukture. Služeći se nalazima iz prvog dela analize, sada ćemo na primeru dvanaest odabranih reprezentativnih fraznih glagola (po tri frazna glagola za svaku partikulu koji kodiraju najveći broj zabeleženih značenja u poređenju sa brojem značenja koja kodiraju ostali ispitivani frazni glagoli) proveriti da li se polisemična struktura zasebnih fraznih glagola može organizovati kao zrakasta kategorija značenja. U skladu sa principom centralnosti značenja, teorijom prototipa i nalazima dobijenim u prvom delu ovog istraživanja, značenja u okviru svakog od dvanaest reprezentativnih predstavnika posmatranih fraznih glagola organizovali smo na sledeći način: prvo navodimo sva prostorna značenja, a potom i sva neprostorna/apstraktna značenja koja čine celokupnu značenjsku mrežu fraznih glagola odabranih za reprezentativne polisemične frazne glagole. Zatim, u okviru zabeleženih prostornih i neprostornih značenja, prateći princip *centralnosti* – svojstvo centralnog člana kategorije da se nalazi u centru kategorije, tj. da se na njega ulančava najviše članova kategorije – različita značenja organizujemo na bazi osnovnih shema (IN-1, IN-2, IN-3 – za frazne glagole sa partikulom *in*, OUT-1, OUT-2, OUT-3 – za frazne glagole sa partikulom *out*, ON-1, ON-2, ON-3, ON-4 – za frazne glagole sa partikulom *on* i OFF-1, OFF-2, OFF-3, OFF-4 – za frazne glagole sa partikulom *off*) koje leže u osnovi značenjske strukture svakog od zabeleženih članova, koje su, takođe, organizovane i označene na osnovu njihove centralnosti unutar pojmovno-značenjske strukture svake od posmatranih partikula. Paralelno s tim, utvrđujemo različite pojmovne korelacije i kognitivne mehanizme (slikovnoschematske transformacije, pojmovne metafore i pojmovne metonimije) koji motivišu dalja nadovezivanja značenja u okviru različitih značenjskih 'čvorišta' formiranih unutar polisemične strukture analiziranih fraznih glagola.

Frazni glagoli sa partikulom *in*

Na osnovu primera potvrđenih u našem korpusu, tri najpolisemičnija frazna glagola sa partikulom *in* su: *get in* (16 značenja), *come in* (15 značenja) i *take in* (15 značenja).

- Frazni glagol *get in*

- (a) He ran to the car, *got in* and drove off. (OXD)
- (b) The smell of smoke *got in* all my clothes. (OXD)
- (c) Can you *get* the bags *in* from the car? (OXD)
- (d) Did you *get in* the washing when it started raining? (OXD)
- (e) The train *got in* late. (OXD)
- (f) How *did* the burglars *get in*? (OXD)
- (g) She's applied for Cambridge, but she doesn't know if she'll *get in*. (OXD)
- (h) *Did* you manage *to get* your project *in* on time? (OXD)
- (i) If I come to the stage, *can* you possibly *get me in*? (OXD)
- (j) Have you noticed how he is trying *to get in* with the boss? (OXD)
- (k) He is hoping *to get in* on any discussions about the new project. (OXD)
- (l) 'Excuse me', I eventually *got in*, 'I think I can help you.' (OXD)
- (m) I *can* only *get in* an hour's piano practice a day. (OXD)
- (n) We'll have *to get* a plumber *in* to mend the pipe. (OXD)
- (o) *Have* you *got* your coal *in* for the winter yet? (OXD)
- (p) A comedy usually *gets* the crowds *in*. (OXD)

Posmatrano kroz prizmu slikovnoshematske strukture, u centru značenjske strukture fraznog glagola *get in* nalazi se prostorno značenje (a) kojim se označava 'ulaženje (tipično čoveka) u određeni fizički prostor', a koje izvire iz shematske strukture IN-1 u čijoj osnovi leži prostorna konfiguracija ULAŽENJE SO U S. Unutar prethodno navedene konfiguracije, zahvaljujući slikovnoshematskoj transformaciji MNOGOSTRUKOST–MASA, na centar kategorije (a) nadovezuje se prostorno značenje (b). Posredstvom prostorne konfiguracije STAVLJANJE/UBACIVANJE SO U S, na značenje (a) dalje se ulančava prostorno značenje (c). Sa druge strane, prostorno značenje (a) odgovorno je za ulančavanje prostornog značenja (d) koje kodira prostorni odnos SAKUPLJANJA SO. Konačno, na osnovu dejstva shematske strukture IN-3, koja profiliše prostornu scenu u kojoj se SO PRIBLIŽAVA/KREĆE KA S (KRETANJE SO KA KRAJNJOJ TAČKI/ODREDIŠTU), na centar kategorije (a) nadovezuje se i prostorno značenje (e). Prethodno opisana značenja u domenu PROSTORA formiraju sledeća prototipična čvorista proširenja značenja u različitim neprostornim/apstraktnim domenima. U prvom čvorištu, na centralno značenje (a) nadovezuje se značenje (f) u okviru pojmovnog domena ŽIVOTNOG PROSTORA koji se konceptualizuje kao S, dok ulogu SO tipično ima čovek. Centralno značenje (a) takođe se proširuje, posredno preko značenja (f), na značenje (g) pomoću sledećih pojmovnih korelacija: metafora INSTITUCIJE/ORGANIZACIJE SU FIZIČKI PROSTOR i POTENCIJALNI ČLAN JE OSOBA KOJA ULAZI U NEKI FIZIČKI PROSTOR i metonimijske korelacije ČLAN–GRUPA. U drugom čvorištu, značenje (c) se u neprostornim domenima proširuje

u vidu tri značenjska karaka. U prvom kraku, značenje (c) uvire u značenje (h) posredstvom pojmovnog preslikavanja PREDAJA SO U POSED NEKOG AUTORITETA (S) JE FIZIČKO STAVLJANJE SO U S. U drugom kraku, iz prostornog značenja (c) izvire značenje (i) na koje se ulančava značenje (j), a koja profilišu pojmovni odnos u kome je tipičan SO čovek, dok je u ulozi S pojam POVLAŠĆENOG POLOŽAJA (Evans/Tyler 2004). U slučaju značenja (i), 'dobijanje/sticanje povlašćenog položaja' konkretizuje se kroz ulaženje SO u određeni ŽIVOTNI PROSTOR (u našem primeru radi se o *bini/pozornici*), dok se kod značenja (j), koje se temelji na korelaciji ČOVEKOV UNUTRAŠNJI PROSTOR JE FIZIČKI PROSTOR, 'sticanje povlašćenog položaja jedne osobe kod neke druge' (koja, po pravilu, predstavlja neki autoritet) razume na osnovu sledećih pojmovnih odnosa: metafore USKLAĐIVANJE ŽELJA SA ŽELJAMA DRUGIH LJUDI JE FIZIČKO UKLAPANJE SO U S i metonimije OSOBA ZA POVLAŠĆENI POLOŽAJ KOJI TA OSOBA UZROKUJE. Treći značenjski krak koji izvire iz prostornog značenja (c) grana se na dva značenjska pravca. Prvi pravac sadrži značenja (k) i (l) koja kodiraju neprostorno značenje PREKIDANJA ODREĐENE AKTIVNOSTI posredstvom slikovnog preslikavanja PREKIDANJE AKTIVNOSTI JE FIZIČKO UBACIVANJE/UMETANJE SO U S. Prvo se ulančava značenje (k), za šta je odgovorno opštije pojmovno preslikavanje AKTIVNOST JE SADRŽATELJ, pri čemu se čovek metonimijski razume kao SO koji se uključuje u određenu aktivnost. Na značenje (k) dalje se ulančava značenje (l) koje označava 'prekidanje aktivnosti govorenja', u čijoj osnovi leže metafore GOVORENJE JE SADRŽATELJ i ČOVEK JE SADRŽANI OBJEKAT (metonimijski ČOVEK ZA RADNJU GOVORENJA). Drugi pravac proširenja značenja sadrži značenje (m) koje se temelji na opštoj pojmovnoj korelaciji u kojoj se pojam VREMENA konceptualizuje kao FIZIČKI PROSTOR (npr. Lakoff/Johnson [1980] 2003: 41–45, Klikovac 2000: 322–332, Rasulić 2004: 306–313), a konkretizuje se kroz metaforu UBACIVANJE NEKE AKTIVNOSTI U RASPORED JE FIZIČKO UBACIVANJA/UGURAVANJE SO U S. Na kraju, u trećem čvorištu neprostornih značenja, prostorno značenje (d) uvire u neprostorna značenja (n), (o) i (p). Sa jedne strane, u domenu ŽIVOTNOG PROSTORA, na značenje (d) nadovezuje se značenje (n), pri čemu se kao tipičan SO razume čovek (majstor, stručnjak, profesionalac i sl.), koji se poziva u neki ŽIVOTNI PROSTOR (tipično u kuću/stan i sl.) u cilju odrađivanja/vršenja nekih aktivnosti/radova. Sa druge strane, takođe na (d), nadovezuje se značenje (o) posredstvom pojmovnog preslikavanja PRIBAVLJANJE ZALIHA JE FIZIČKO SAKUPLJANJE SO, koje se dalje proširuje na značenje (p) u čijoj osnovi leži metafora PRIVLAČENJE PUBLIKE JE SAKUPLJANJE SO.

Polisemična struktura fraznog glagola *get in* može se shematski predstaviti na sledeći način:

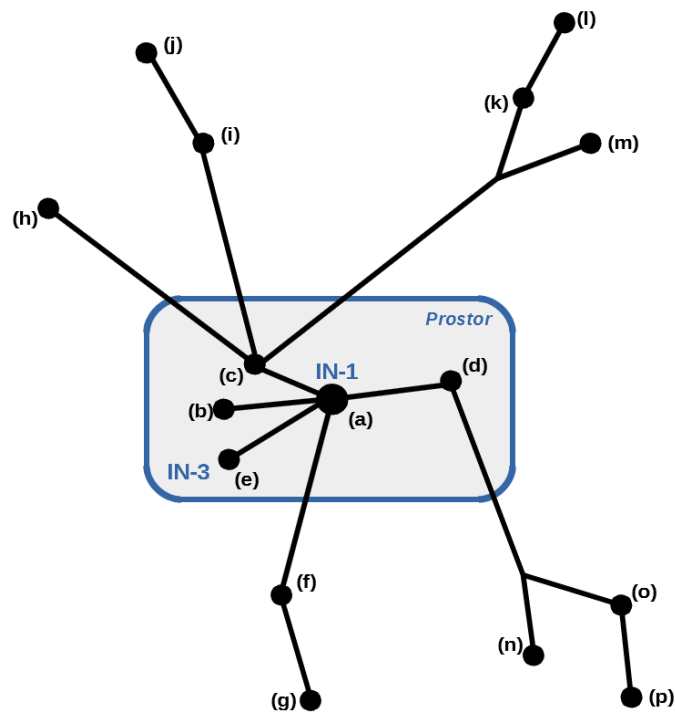

Slika 94: Zrakasta struktura fraznog glagola *get in*

- Frazni glagol *come in*

- (a) When you *come in* the door, you'll find Reception on your left. (OXD)
- (b) The rain *is coming in* through that hole. (OXD)
- (c) I met all the trains that *came in* from London. (OXD)
- (d) The tide *was coming in* fast. (OXD)
- (e) *Can you come in* for X-rays on Friday? (OXD)
- (f) My brother hoped I *would come in* with him when he started his own business. (OXD)

- (g) I like the plan, but where do I *come in*? (OXD)
- (h) The government *has come in* for severe criticism from all sides. (OXD)
- (i) I wish he *wouldn't come in* with his stupid suggestions. (OXD)
- (j) English strawberries usually *come in* in June. (OXD)
- (k) When *did* platform heels *come in*? (OXD)
- (l) New legislation *coming in* next week will tackle low pay. (OXD)
- (m) We've just got enough money *coming in* each month to pay the bills. (OXD)
- (n) News *is coming in* of a train crash in Scotland. (OXD)
- (o) Which horse *came in* first? (OXD)

Centralni član unutar zrakaste kategorije značenja koju realizuje frazni glagol *come in* predstavlja značenje (a) koje je rezultat dejstva prostorne konfiguracije ULAŽENJE SO U S (u ulozu SO je tipično čovek, dok je tipičan s zatvoreni prostor tipa prostorije). Zahvaljujući slikovnoschematskoj transformaciji MNOGOSTRUKOST–MASA, na njega se nadovezuje prostorno značenje (b). Dalje se centralno značenje (a), u čijoj se pojmovno-značenjskoj osnovi nalazi shema IN-1, proširuje na preostala dva zabeležena prostorna značenja (c) i (d), koja su posledica prostornih konfiguracija za koje je odgovorna shema IN-3. Značenje (c) kodira prostorni odnos u kome se SO (u našem primeru *voz*) približava/dolazi do S (u našem primeru *železnička stanica*) koji se razume kao KRAJNI ODREDIŠTE kretanja SO. Isti pojmovni odnos beležimo i u značenju (d), koje se ulančava na značenje (c), s tom razlikom što je ovo značenje dodatno motivisano pomoću slikovne transformacije MNOGOSTRUKOST–MASA. Neprostopna značenja koja su zabeležena unutar mrežne strukture fraznog glagola *come in* izvire iz dva prototipična čvorišta. U prvom čvorištu, beležimo sledeće pojmovno-značenjske ogranke. U prvom ogranku, u pojmovnom domenu ŽIVOTNOG PROSTORA, na značenje (a) ulančava se značenje (e), pri čemu se kodira značenje 'dolaska SO (tipično čoveka) u određeni životni prostor (npr. bolnicu, kancelariju, i sl.). U drugom ogranku, centar kategorije (a) dalje se grana na značenje (f) koje kodira pojmovni odnos PRIDRUŽIVANJA ČOVEKA (SO) U NEKOJ AKTIVNOSTI (S). Dalje, neprostopno značenje (f) konkretizuje se na neprostopno značenje (g) kojim se označava 'preuzimanje određene uloge koju SO ima u određenoj aktivnosti/proces', sa jedne strane, i na značenje (h) koje se odnosi na 'učestvovanje SO u nekoj neprijatnoj situaciji', pri čemu se kao tipičan s konceptualizuje pojam KRITIKOVANJA, sa druge. Sledeći ogranak, koji sadrži neprostopno značenje (i) i izvire iz značenja (a), beležimo u pojmovnom domenu GOVORENJA, pri čemu se profiliše PROCES/ČIN PREKIDANJA AKTIVNOSTI GOVORENJA (tipičan SO je čovek koji metonimijski prekida aktivnost govorenja koja se razume kao S). U narednom ogranku koji se takođe temelji na uspostavljanju pojmovnih veza sa centrom kategorije (a) imamo tri značenja koja kodiraju

neprostorno značenje DOSTUPNOSTI. Prvo se nadovezuje značenje (j) kojim se označava 'dostupnost najrazličitijih prostornih i neprostornih entiteta koji ljudima služe za upotrebu/korišćenje'. Ovo značenje se, potom, paralelno proširuje na značenje (k) u pojmovnom domenu MODE (DOSTUPNOST se konkretizuje kao AKTUELNOST TRENDOVA), i značenje (l) u pojmovnom domenu PRAVA/PRAVOSUDA (DOSTUPNOST se konkretizuje kao STUPANJE NA SNAGU ZAKONSKIH AKATA). Poslednji ogranak u prvom značenjskom čvorištu koje izvire iz jezgra kategorije (a) sadrži značenje (m) koje kodira neprostorno značenje POSEDOVANJA, pri čemu se kao tipičan SO konceptualizuje pojam NOVCA. Kada su u pitanju preostala dva značenja koja izvire iz pojmovnog čvorišta IN-3 (to jest, značenja (c) i (d)), imamo sledeći scenario ulančavanja značenja. Značenje (n) kodira proces približavanja ili kretanja SO ka s koji se konceptualizuje kao KRAJNJE ODREDIŠTE, pri čemu je SO tipično neki apstraktni entitet (u našem primeru, *news*). Sa druge strane, u domenu SPORTSKOG NADMETANJA (tipično, SPORTSKIH TRKA), beležimo neprostorno značenje (o) kojim se označava DOLAZAK DO CILJA – DOLAZAK DO CILJA (tipično, OSVAJANJE ODREĐENOG MESTA/POZICIJE U TRCI) razume se kao FIZIČKI DOLAZAK SO DO KRAJNJEG ODREDIŠTA.

Mrežna struktura fraznog glagola *come in* može se grafički predstaviti na sledeći način:

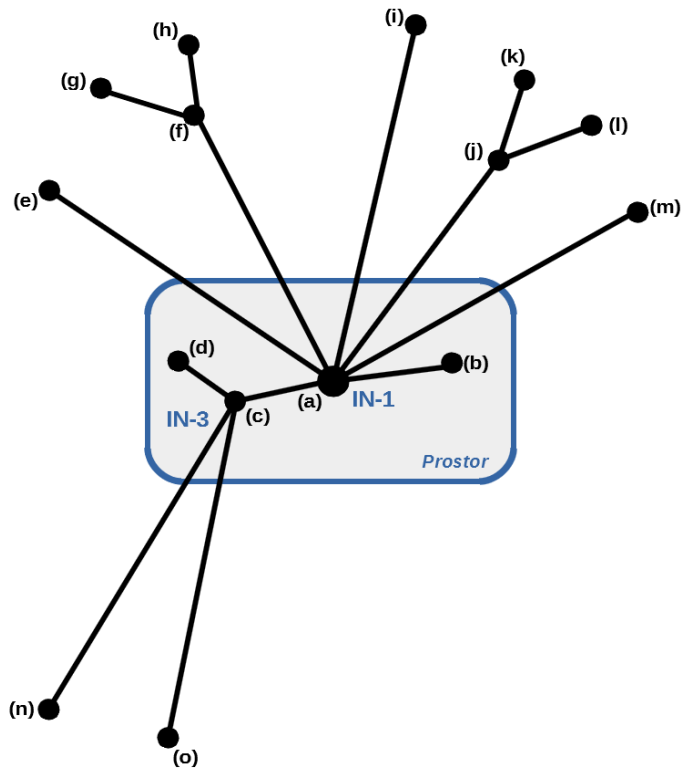

Slika 95: Zrakasta struktura fraznog glagola *come in*

- Frazni glagol *take in*

- (a) If you *take* your camera *in* (to the shop), they'll have a look at it for you. (OXD)
- (b) The canoes were *taking in* water and sinking. (BNC)
- (c) She *took in* deep breaths of sea air. (OXD)
- (d) This dress needs *to be taken in* at the waist. (OXD)
- (e) I'm going into town, so I'll *take you in* if you like. (OXD)
- (f) Two young men *have been taken in* for questioning. (OXD)
- (g) When my parents died, my uncle *took me in*. (OXD)
- (h) The college *took in* more students than ever before last year. (OXD)
- (i) The trip *takes in* six European capitals. (OXD)
- (j) How *could I have been taken in* by his charm? (OXD)

- (k) My grandmother used to *take in* washing. (OXD)
- (l) How much *did* the show *take in*? (OXD)
- (m) He *took in* every detail of her appearance. (OXD)
- (n) He just *couldn't take in* what had happened. (OXD)
- (o) She tries *to take in* a show when she's in New York. (OXD)

U samom jezgru pojmovno-značenjske strukture fraznog glagola *take in* beležimo prostorno značenje (a) u čijoj osnovi leži prostorna konfiguracija STAVLJANJE/UBACIVANJE SO U S. Na značenje (a) se, posredstvom prostorne konfiguracije UPIJANJE/APSORBOVANJE SO koja je rezultat slikovne transformacije MNOGOSTRUKOST–MASA, nadovezuje prostorno značenje (b), koje se dalje proširuje na prostorno značenje (c). U slučaju značenja (b), možemo govoriti o SAMOIZAZVANOM UPIJANJU SO, dok kod značenja (c) zapažamo prisustvo *sile* kojom s raspolaže, što omogućava čin upijanja/apsorbovanja SO. Za razliku od prethodna tri prostorna značenja koja izvire iz sheme IN-1, prostorno značenje (d) ulančava se na centar kategorije (a) zahvaljujući refleksivnoj shemi IN-2 (u pitanju je jedan, a ne dva odelita entiteta) i kodira značenje SMANJENJA ŠIRINE/SUŽAVANJA nekog predmeta (tipično, odevnog predmeta). Kada su u pitanju značenja u apstraktnim domenima, zabeležena su dva čvorišta uviranja prostornih u neprostorna značenja. U prvom čvorištu, koje izvire iz samog jezgra kategorije značenja (a), a u čijoj osnovi leži prostorna konfiguracija STAVLJANJE/UBACIVANJE SO U S, prvo se nadovezuje značenje (e), koje označava ODVOĐENJE SO U ODREĐENI ŽIVOTNI PROSTOR (u konkretnom slučaju radi se o naseljenom mestu koje se razume kao *s – town*), na koje se dalje nadovezuje značenje (f) koje kodira neprostorno značenje IZOLOVANJA SO (IZOLOVANJE SO JE UVOĐENJE/UNOŠENJE SO U ZATVORENI PROSTOR). Sa druge strane, iz prostornog čvorišta UPIJANJA/APSORBOVANJA SO, odnosno, iz značenja (c), izvire sledeća neprostorna značenja koja formiraju četiri zasebna pojmovno-značenjska kraka. Prvi krak sadrži značenje (g) u domenu ŽIVOTNOG PROSTORA (na osnovu pojmovnog preslikavanja UZIMANJE OSOBE NA BORAVAK JE FIZIČKO UPIJANJE/APSORBOVANJE) koje se dalje proširuje na značenje (h) u čijoj osnovi leži sledeća pojmovna korelacija: PRIHVATANJE OSOBE/KANDIDATA ZA ČLANA ORGANIZACIJE/INSTITUCIJE JE PRIHVATANJE OSOBE U ŽIVOTNI PROSTOR. U drugom kraku, beležimo značenje (i) koje je posledica pojmovne korelacije UKLJUČIVANJE AKTIVNOSTI U RASPORED JE UPIJANJE SO u sadejstvu sa metonimijom AKTIVNOST ZA VRŠIOCA RADNJE (putovanje za osobu koja organizuje putovanje). Treći krak sadrži značenje (j) koje kodira neprostorno značenje UVOĐENJA SO U ŽELJENI POLOŽAJ/STANJE, pri čemu se SO, tipično čovek (metonimijski ČOVEK ZA ČOVEKOV UM),

uvodi u stanje ZABLUDE koje se razume kao s. U četvrtom kraku sa opštim značenjem POSEDOVANJA, prvo se nadovezuje značenje (k) kojim se označava 'prihvatanja neke radne aktivnosti sa ciljem zarađivanja novca' (AKTIVNOST JE MATERIJALNA I PRIHVATANJE POSLA/RADNIH AKTIVNOSTI JE FIZIČKO UPIJANJE/APSORBOVANJE), a potom se ulančava značenje (l) pomoću sledećih pojmovnih korelacija: metafore OSTVARIVANJE PROFITA JE FIZIČKO UPIJANJE/APSORBOVANJE i metonimije DOGAĐAJ ZA OSOBU KOJA GA PROUZROKUJE (predstava za osobe koje prouzrokuju/izvode tu predstavu). Peti značenjski krak uključuje tri značenja iz neprostornog domena PERCIPIRANJA/RAZUMEVANJA: značenja (m), (n) i (o). Širu pojmovnu osnovu za ovu konceptualizaciju predstavljaju metafore RAZUMEVANJE JE VIĐENJE i IDEJE SU PREDMETI (Lakoff/Johnson [1980] 2003 i Sweetser 1990). Prvo se ulančava značenje (m) koje se odnosi na 'čulnu percepciju' uz pomoć pojmovne konkretizacije PERCIPIRANJE JE FIZIČKO UPIJANJE/APSORBOVANJE i metonimijskog lanca ČOVEK→OČI→POGLED. Zatim, značenje (m) koje označava proces 'razumevanja/shvatanja', što je dodatno motivisano pomoću sadejstva metafore RAZUMEVANJE JE VIĐENJE i metonimijskog lanca ČOVEK→OČI →POGLED→UM. Sa druge strane, iz značenja (m) izvire značenje (o) koje se temelji na pojmovnoj korelaciji DOŽIVLJAVANJE JE APSORBOVANJE/UPIJANJE.

Polisemična struktura fraznog glagola *take in* može se shematski rezimirati na sledeći način:

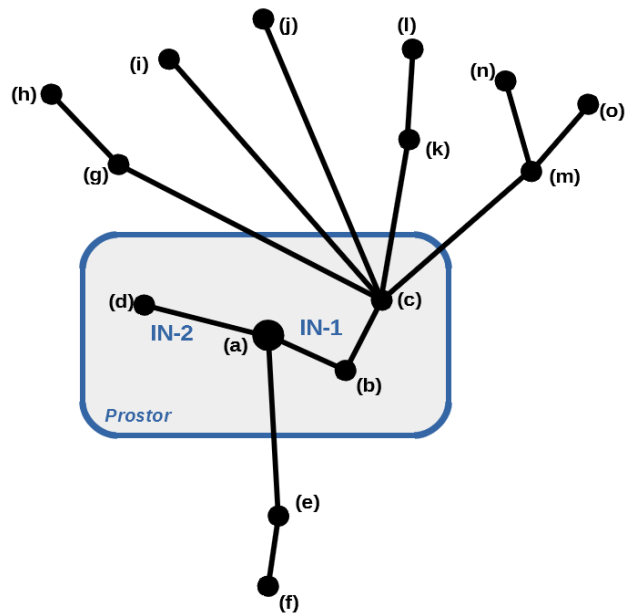

Slika 96: Zrakasta struktura fraznog glagola *take in*

Frazni glagoli sa partikulom *out*

Primeri fraznih glagola sa partikulom *out* koji su posvedočeni u našem korpusu potvrđuju da najviše značenja sadrže sledeći frazni glagoli: *come out* (21 značenje), *put out* (20 značenja) i *get out* (18 značenja).

- Frazni glagol *come out*

(a) He *comes out* into the garden and sips his tea and looks around. (BNC)

(b) Her tooth *came out* when she bit into the apple. (OXD)

- (c) The blood stains *won't come out* of my shirt. (OXD)
- (d) *Will you come out* to dinner with me tonight? (OXD)
- (e) I'll speak to her as soon as she *comes out* of the meeting. (OXD)
- (f) The country *is slowly coming out* of recession. (OXD)
- (g) The sun *came out* in the afternoon. (OXD)
- (h) The daffodils *came out* late this year. (OXD)
- (i) The cream made her face *come out in* a rash. (OXD)
- (j) His arrogance *comes out* in every speech he makes. (OXD)
- (k) The miners *have come out* on strike. (OXD)
- (l) Members of the opposition *came out* in opposition to the proposal. (OXD)
- (m) Her new novel *'s just come out*. (OXD)
- (n) *Come out!* I know you are in there! (OXD)
- (o) The truth finally *came out*. (OXD)
- (p) I *came out* and told granny, she was ashamed of me. (BNC)
- (q) The money will have *to come out* of your wages. (OXD)
- (r) The book *came out* of her travels in Japan. (OXD)
- (s) The total amount *comes out* at over a thousand pounds. (OXD)
- (t) His reputation *came out* undamaged. (OXD)
- (u) I opened my mouth to apologize, but the words *wouldn't come out*. (OXD)

Posmatrano kroz prizmu slikovnoshematske strukture, u centru polisemične strukture fraznog glagola *come out* beležimo prostorno značenje (a) u čijoj osnovi leži prostorna scena IZLAŽENJE SO IZ S. Zahvaljujući prostornoj konfiguraciji ODVAJANJE/VAĐENJE SO IZ S (što je rezultat rezultat dejstva slikovnoshematske transformacije MNOGOSTRUKOST–MASA), na centralno značenje (a) ulančava se prostorno značenje (b). Na značenje (b) dalje se nadovezuje prostorno značenje (c) koje kodira prostorno-pojmovni odnos IZDVAJANJA MATERIJE (SO) IZ PODDELOVA CELINE (S). Na osnovu zabeleženih značenja koja se proširuju u neprostorne domene, moguće je izdvojiti sledeće pojmovno-značenjske ogranke u okviru jednog prototipičnog (ujedno i centralnog) čvorišta. Iz centra kategorije (a) izvire značenje (d) koje se odnosi na izlaženje SO (tipično ljudi) iz uobičajenog ŽIVOTNOG PROSTORA u neki 'društveni prostor' (mesto namenjeno različitim vidovima društvenih interakcija). Takođe na značenje (a), pomoću pojmovnog preslikavanja AKTIVNOSTI/DOGAĐAJI SU SADRŽATELJI i ČOVEK JE SO, nadovezuje se značenje (e). Posredstvom pojmovne scene koja podrazumeva konceptualizaciju NEPOŽELJNOG/NEPOVOLJNOG POLOŽAJA kao s iz kojeg SO želi da izađe, centralno značenje (a) metaforički se proširuje na značenje (f). Sledeći ogranak koji izvire iz jezgra kategorije (a) potvrđuje veoma plodnu realizaciju različitih značenja u okviru opštijeg značenja DOSTUPNOSTI. U okviru ovog pojmovno-značenjskog ogranka, koji predstavlja podčvorište u okviru centralnog čvorišta koje izvire iz jezgra cele kategorije značenja (a), razlikujemo pet paralelnih pravaca proširenja

značenja koja izviru iz značenja (g), koje se odnosi na DOSTUPNOST/VIDLJIVOST nebeskih tela (tipično, sunca, meseca, zveda i sl.), i koje predstavlja prototipično značenje ove značenjske potkategorije. Prvi pravac ulančavanja značenja sadrži tri značenja u čijoj osnovi leži pojam IZBIJANJA/POJAVLJIVANJA: značenje (h) u domenu BILJAKA ('rasta/razvijanja određenih delova biljaka'), značenje (i) u domenu BOLESTI ('pojavljivanje kožnih bolesti na koži'), na koje se dalje ulančava značenje (j) u domenu LJUDSKIH OSOBINA posredstvom pojmovne korelacije POJAVLJIVANJE UNUTRAŠNJIH STANJA/OSOBINA ČOVEKA JE FIZIČKO IZBIJANJE SO NA POVRŠINU. Drugi pravac proširenja potkategorije DOSTUPNOSTI sadrži značenje OBJAVLJIVANJA/IZJAŠNJAVANJA: sa jedne strane, metonimijski (ČOVEK ZA ČOVEKOVE STAVOVE), ulančava se značenje (k) na koje se neposredno nadovezuje značenje (l), dok sa druge, beležimo značenje (m) koje se tipično odnosi na OBJAVLJIVANJE proizvoda ljudskog privređivanja. U trećem pojmovno-značenjskom pravcu, čiji članovi kodiraju apstraktno značenje IZLAŽENJE NA VIDELO, odnosno, OTKRIVANJE ISTINE/TAJNE, beležimo sledeća značenja: značenje (n) koje se odnosi na izlaženje SO iz skrivenog mesta (s) tako da on postane čulno dostupan (tipično je reč o percepciji putem čula vida); ovo značenje dalje se proširuje na značenje (o) koje se odnosi na 'dostupnost neke informacije (tipično istine/tajne)'; značenje (o), zatim, motiviše ulančavanje značenja (p) koje se realizuje u pojmovnom domenu DRUŠTVENIH INTERAKCIJA. Četvrti pravac ulančavanja značenja profiliše značenje IZVIRANJA (pojavljivanja SO iz nekog IZVORA, to jest, s koji se razume kao stanje NEDOSTUPNOSTI, što je posledica sadejstva shema OUT-1 i OUT-3) prati ulančavanje značenja (q) i (r). U prvom slučaju, pojam UKUPNE NOVČANE SUME od koje potiče određeni novčani iznos (što je neposredan rezultat još jednog pojmovnog odnosa DEO–CELINA) razume se kao s, dok u drugom slučaju ulogu s ima još apstraktniji pojam ISKUSTVA. U petom pravcu proširenja značenja, imamo značenja (s) i (t) kod kojih se pojam DOSTUPNOSTI konkretizuje u vidu nekog ISHODA ili REZULTATA. Značenje (s), koje se tipično realizuje u domenu RAČUNANJA, odnosi se brojčani iznos koji je rezultat određenog procesa računanja. Na još više nivou apstrakcije, na njega se nadovezuje značenje (t) koje se odnosi na različita REZULTANTNA STANJA u kojima se neka nedostupna informacija (SO) razvija iz neke nepotpune situacije/aktivnosti (s), čime postaje dostupna posmatraču. Na kraju, iz centra kategorije (a) izvire značenje (u), u pojmovnom domenu GOVORENJA, pri čemu se čovek metonimijski konceptualizuje kao s, dok se reči koje izlaze iz čoveka razumeju kao SO.

Polisemična struktura fraznog glagola *come out* može se rezimirati kroz sledeći shematski prikaz:

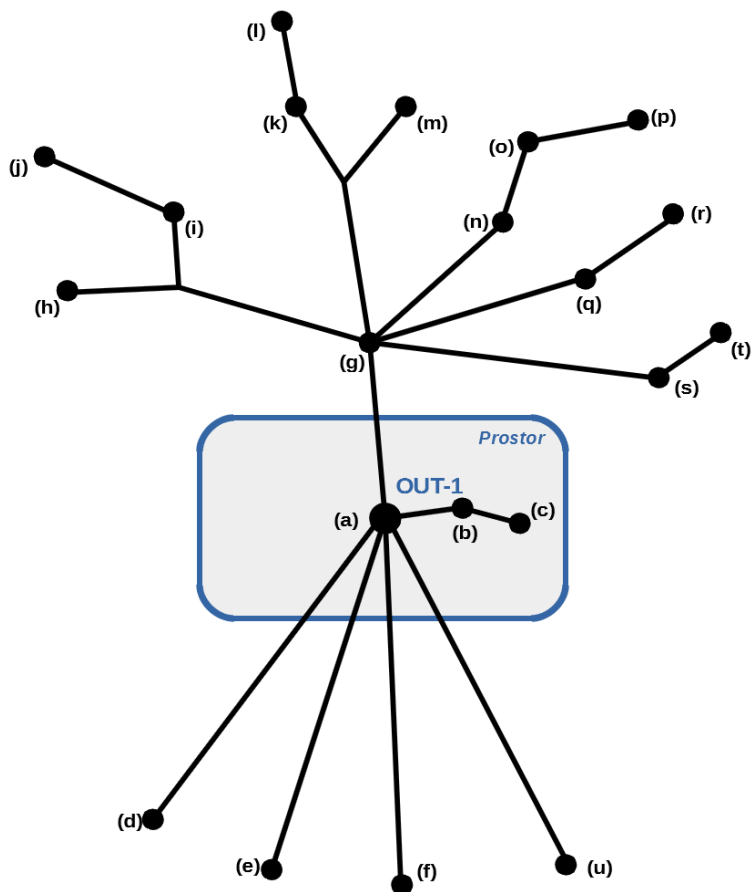

Slika 97: Zrakasta struktura fraznog glagola *come out*

- Frazni glagol *put out*

- (a) Sam *put* the cat *out* of the door roughly. (OXD)
- (b) She fell off the horse and *put* her shoulder *out*. (OXD)
- (c) She *put out* her tongue but he didn't examine it. (BNC)
- (d) He *put* his hand *out* to shake mine. (OXD)
- (e) The ship *put out* to sea by night. (OXD)
- (f) Remember *to put* the dustbins/rubbish *out*. (OXD)

- (g) *Have you put out* your clean towels for the guests? (OXD)
- (h) The roses *are putting out* new shoots already. (OXD)
- (i) The factory *puts out* 500 new cars a week. (OXD)
- (j) The CD *was put out* for the American market. (OXD)
- (k) The programme *will be put out* on Channel 4. (OXD)
- (l) The police *put out* an urgent appeal for witnesses. (OXD)
- (m) She *won't put out* on a first date. (OXD)
- (n) A lot of work *is put out* to freelancers. (OXD)
- (o) Firefighters soon *put the fire out*. (OXD)
- (p) *Put the light out* before you come to bed. (OXD)
- (q) These pills *should put him out* for a few hours. (OXD)
- (r) Jeff *wasn't* at all *put out* by what I said. (OXD)
- (s) I hope our arriving late *didn't put you out* at all. (OXD)
- (t) A price increase *put our estimates out* by £650. (OXD)

U centru polisemične značenjske strukture fraznog glagola *put out* beležimo prostorno značenje (a) koje izvire iz prostorne scene IZBACIVANJE SO IZ S. Na njega se ulančava prostorno značenje (b), koje se tipično odnosi na 'iščašenje/dislokaciju zgloba', a kao rezultat prostorne konfiguracije IZMEŠTANJE SO. Zahvaljujući prostornoj konfiguraciji IZVIRIVANJE SO IZ S, na centar kategorije (a) nadovezuje se prostorno značenje (c). Sa druge strane, za razliku od prethodnih prostornih značenja za čiju motivisanost je prvenstveno odgovorna shematska struktura OUT-1, u okviru čvorišta OUT-3 nalaze se dva prostorna značenja (d) i (e) koja neposredno izvire iz centralnog člana (a). U slučaju značenja (d), u ulozi s je pojam CENTRA od koga se SO kreće/udaljava (ovde se centralna osa čovekovog tela razume kao s, a pružanje ruke se razume kao udaljavanje SO od s), dok se u slučaju značenja (e) u ulozi s nalazi neka POLAZNA TAČKA/PRVOBITNI POLOŽAJ od koje se SO udaljava (u našem primeru *brod* koji napušta *luku*). Kada je reč o ulančavanju značenja u apstraktnim domenima, mogu se izdvojiti dva prototipična čvorišta. U prvom čvorištu, na značenje (a) nadovezuje se značenje (f) u domenu ŽIVOTNOG PROSTORA sa značenjem 'iznošenja/uklanjanja nepotrebnih stvari/predmeta iz nekog životnog prostora koji se konceptualizuje kao s, tipično kuće/stana'. Preostala neprostorna značenja (sa izuzetkom značenja (t)) unutar prvog čvorišta formiraju dva različita značenjska ogranka koja neposredno izvire iz centra kategorije (a): ogranak sa opštim značenjem DOSTUPNOSTI i ogranak sa opštim značenjem NEDOSTUPNOSTI. U prvom ogranku (DOSTUPNOST SO) beležimo značenje (g) koje označava 'dostupnost fizičkih predmeta za korišćenje od strane nekog agensa (tipično čoveka)'. Na njega se nadovezuje značenje (h) iz pojmovnog domena (CVETANJA) BILJAKA koje u osnovi sadrži neprostorno značenje IZBIJANJA/POJAVLJIVANJA. Sa druge strane, na značenje (g)

nadovezuje se značenje (i) u pojmovnom domenu PROIZVODNJE, koje se dalje proširuje na značenje (j) kojim se označava 'plasiranje/dostavljanje robe/proizvoda na neko tržište'. Dalje ka margini kategorije, značenje (j) račva se na značenja (k) kojim se označava 'emitovanje nekog sadržaja' i značenje (l) koje se odnosi na 'izdavanje saopštenja' (u sadejstvu sa shemom OUT-3 pri čemu se s razume kao IZVOR emitovanja/saopštenja). Takođe na značenje (g) ulančava se značenje (m) koje, u domenu DRUŠTVENIH INTERAKCIJA, označava 'dostupnost za seksualne odnose'. Konačno, nadovezujući se na (g), u sadejstvu sa neprostornim značenjem DISTRIBUCIJE, beležimo i značenje (n) koje se odnosi na 'raspodelu određenog posla/aktivnosti i sl.'. U drugom ogranku (NEDOSTUPNOST SO), prvo se ulančava član (o) kojim se označava 'radnja/čin gašenja vatre' koje se, dalje ka margini kategorije, proširuje na značenje (p) koje se odnosi na 'radnju/čin prekida dotoka energije (tipično svetlosti)'. Dalje ka perifiriji ogranka NEDOSTUPNOSTI SO ulančavaju se tri značenju u domenu LJUDSKOG KANONIČKOG STANJA/PONAŠANJA: značenje (q), koje kodira pojmovni odnos SVESNOST JE SADRŽATELJ; na njega se nadovezuje značenje (r) u čijoj osnovi leži korelacija SMIRENOST JE SADRŽATELJ; i značenje (s) za koje je odgovorna pojmovna metafora UOBIČAJENA AKTIVNOST KOJU SO IZVODI/OBAVLJA JE SADRŽATELJ. U drugom čvorištu neprostornih značenja, značenje (t), koje se odnosi na 'pogrešno matematičko računanje', izvire iz značenja (b) posredstvom metaforičkog preslikavanja POGREŠNO RAČUNANJE JE IŠČAŠENJE/DISLOKACIJA ZGLOBA (IZ LEŽIŠTA).

Mrežnu strukturu polisemičnog glagola *put out* moguće je shematski prikazati na sledeći način:

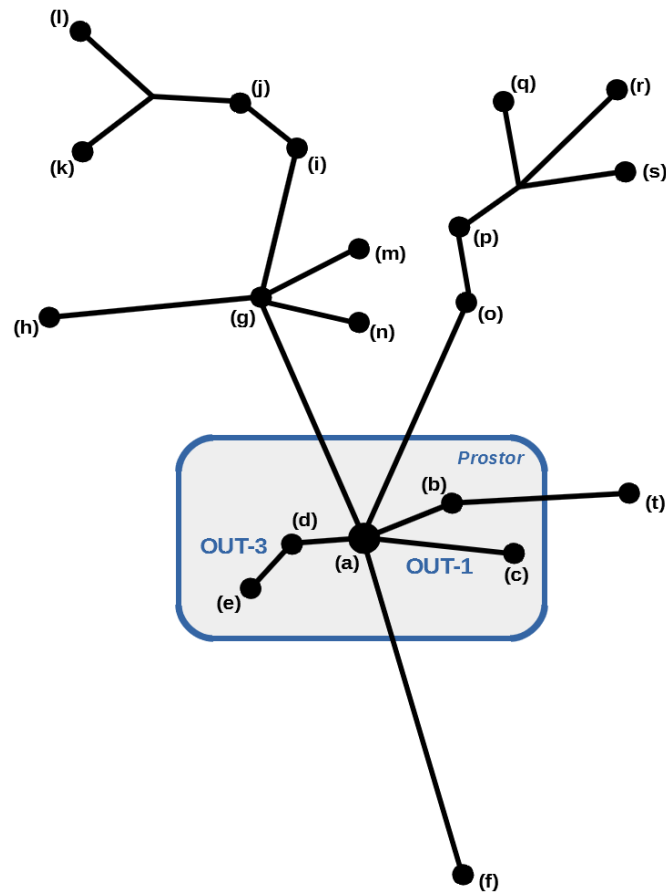

Slika 98: Zrakasta struktura fraznog glagola *put out*

- Frazni glagol *get out*

- (a) Do you need help *getting out* of the bath? (OXD)
- (b) Close the door to stop the heat *getting out*. (OXD)
- (c) He started *to get* his wallet *out* (of his pocket). (OXD)
- (d) Did you manage *to get out* that oil stain? (OXD)
- (e) You need *to get out* more. (OXD)
- (f) *Will* we *get* the book *out* by the end of the week? (OXD)
- (g) When it *got out* that we'd won the lottery, we couldn't escape press photographers. (OXD)
- (h) *Get out* and don't come back. (OXD)
- (i) *Get out!* Ed actually said that? (OXD)
- (j) I *can't get* her *out* of my mind. (OXD)

- (k) I wanted to tell him how I felt, but I *couldn't get it out*. (OXD)
- (l) If England *gets* Richards *out*, they might win the match. (OXD)
- (m) I'll need *to get* some money *out* of the bank. (OXD)
- (n) It's not worth trying *to get* money *out* of him. (OXD)
- (o) The police *have got* a confession *out* of her. (OXD)
- (p) She seems *to get* a lot *out* of life. (OXD)
- (q) How *are we going to get out* of this mess? (OXD)
- (r) I'll see if I can *get out* of going to the meeting. (OXD)

Iz ugla slikovnoshematske strukture, u centru zrakaste kategorije značenja fraznog glagola *get out* nalazi se značenje (a) koje kodira prostornu scenu IZLAŽENJE SO IZ S. Posredstvom prostorne transformacije MNOGOSTRUKOST–MASA, značenje (a) uvire u prostorno značenje (b). Sa druge strane, značenje (a) proširuje se na prostorno značenje (c) zahvaljujući prostornoj konfiguraciji IZVLAČENJE SO IZ S. Konačno, poslednje zabeleženo prostorno značenje (d) takođe se nadovezuje na centar kategorije na osnovu dejstva prostorne konfiguracije IZDVAJANJE MATERIJE (SO) IZ PODDELOVA CELINE (S). Kada su u pitanju neprostorna značenja, ona se strukturiraju na osnovu uspostavljanja pojmovnih veza sa značenjima (a) i (b) formirajući dva različita čvorišta. U prvom čvorištu izdvajaju se dva zasebna ogranka na osnovu prostornih odnosa IZLAŽENJA SO IZ S i IZBACIVANJA SO IZ S (za ovaj drugi prostorni odnos nisu potvrđeni primeri u korpusu). Prvi ogranak sadrži značenje (e) u domenu ŽIVOTNOG PROSTORA i kodira značenje IZLAŽENJA SO IZ ŽIVOTNOG PROSTORA. Zatim se na njega ulančavaju značenja (f) i (g) koja profilišu opštije značenje DOSTUPNOSTI: prvo se značenje (f) konkretizuje kao OBJAVLJIVANJE proizvoda ljudskog privređivanja, a zatim se na njega nadovezuje značenje (g) koje sadrži pojmovnu kategoriju IZLAŽENJA SO NA VIDELO, to jest, OTKRIVANJE nedostupnih informacija. U okviru drugog ogranka formira se zasebno podčvorište sa značenjem (h) u centru podčvorišta, u značenju IZBACIVANJE SO IZ ŽIVOTNOG PROSTORA. Iz značenja (h) dalje izviru četiri odelita kraka. Prvi krak sadrži značenje (i) koje ima ulogu markera diskursa⁹⁶ ulančava se na osnovu pojmovnog preslikavanja ODBIJANJE PRIHVATANJA NEISTINE/LAŽI JE IZBACIVANJE PREDMETA IZ S. U drugom kraku beležimo značenje (j) u čijoj osnovi leži sledeći metaforički scenario: ČOVEK/AGENS JE S (metonimijski ČOVEK ZA ČOVEKOV UM) koji posredstvom metafore ČOVEKOVA UNUTRAŠNJA STANJA SU SO izbacuje/isključuje iz sebe stanja koja mu predstavljaju opterećenje. U trećem kraku izvire značenje (k) u pojmovnom domenu GOVORENJA na osnovu

⁹⁶ O markerima diskursa u engleskom jeziku, v. detaljnije Mišković-Luković (2006).

metafore REČI SU PREDMETI KOJI IZLAZE IZ USTA ILI GRLA (Klikovac 2000: 348). Četvrti krak sadrži značenje (l) u pojmovnom domenu NADMETANJA, pri čemu se NEUSPEH protivnika/takmaca razume kao njegovo izbacivanje iz igre. U drugom čvorištu koje izvire iz prostornog značenja (c) formiraju se četiri pojmovno-značenjska ogranka. U prvom ogranku, vršilac radnje izvlači SO iz S, što ilustruju sledeća značenja: prvo se ulančava značenje (m) sa značenjem PODIZANJA NOVČANIH SREDSTAVA (NOVAC JE SO i RAČUN JE S), koje dalje uvire u značenje (n) koje kodira neprostorno značenje OBMANE/PREVARE – SO je novac koji se činom prevare/obmane uzima iz poseda S, tipično čoveka (metonimijski, POSEDNIK ZA POSEDOVANO). U drugom ogranku, takođe na značenje (c), ulančava se značenje (o) – čovek je S, a putem metaforičkog preslikavanja INFORMACIJE SU PREDMETI KOJI SE IZVLAČE IZ ZATVORENOG PROSTORA, nedostupne informacije razumeju se kao SO. U trećem ogranku, na značenje (c) nadovezuje se neprostorno značenje (p) pomoću pojmovnog preslikavanja ZADOVOLJSTVO JE PREDMET/MATERIJA KOJA SE IZVLAČI IZ ZATVORENOG PROSTORA, pri čemu se određena životna situacija/okolnost konceptualizuje kao S. Konačno, u četvrtom ogranku, u kome agens (ujedno i SO) izvlači samog sebe iz S, prvo se nadovezuje značenje (q) na osnovu sledećih pojmovnih korelacija: čovek je SO koji se metonimijski izvlači iz NEPOVOLJNOG POLOŽAJA koji se konceptualizuje kao S. Značenje (q) uvire u značenje (r), pri čemu se nepovoljan položaj razume kao ODGOVORNOST.

Polisemičnu strukturu fraznog glagola *get out* moguće je grafički rezimirati na sledeći način:

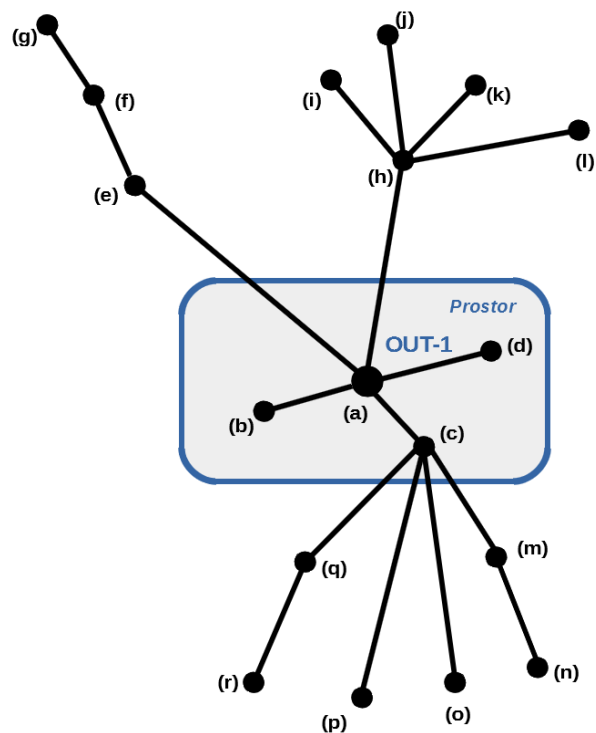

Slika 99: Zrakasta struktura fraznog glagola *get out*

Frazni glagoli sa partikulom *on*

Naše istraživanje korpusa pokazalo je da su tri najpolisemičnija frazna glagolola sa partikulom *on* frazni glagoli *go on* (20 značenja), *put on* (20 značenja) i *get on* (16 značenja).

- Frazni glagol *go on*
 - (a) 'The first question they asked,' reported a voluntary worker was, 'May I *go on* the grass?' (BNC)
 - (b) The lid *won't go on*. (OXD)
 - (c) The desert seemed *to go on* forever. (OXD)
 - (d) I'm *going on* a diet on Monday. (OXD)
 - (e) The police don't have much evidence *to go on*. (OXD)
 - (f) She *doesn't go on* until Act 2. (OXD)
 - (g) Suddenly all the lights *went on*. (OXD)
 - (h) All his money *goes on* drink. (OXD)
 - (i) Then she *went on* down the stairs. (BNC)
 - (j) They had an accident and *couldn't go on*. (OXD)
 - (k) The children quietly *went on* with their work. (OXD)
 - (l) *Go on!* Have another cake. (OXD) O
 - (m) 'You know', he *went on*, 'I never liked her.' (OXD)
 - (n) *Go on!* You didn't eat it all yourself! (OXD)
 - (o) Things *can't go on* as they are. (OXD)
 - (p) What's *going on* here? (OXD)
 - (q) The meeting *went on* for hours. (OXD)
 - (r) I'd prefer *to go on* doing things my own way. (OXD)
 - (s) What *is* she *going on* about? (OXD)
 - (t) Things will improve as time *goes on*. (OXD)

U centru mrežne strukture fraznog glagola *go on* nalazi se prostorno značenje (a) koje kodira prostorni odnos DOSPEVANJE NO NA N, koji je konkretizovan kroz SAMOIZAZVANO DOSPEVANJE NO NA N sa ciljem nalaženja fizičkog oslonca u N (N je neka površina koja je u istoj horizontalnoj ravni sa površinom sa koje NO na nju dospeva). Na prostorno značenje (a), u čijoj se osnovi nalazi shema ON-1, nadovezuje se prostorno značenje (b) koje profiliše pojmovni odnos DODAVANJE DELA (NO) CELINI (N), a koji izvire iz sheme ON-2. Poslednje zabeleženo prostorno značenje (c) u čijoj značenjskoj osnovi leži konfiguracija PROTEZANJE TRAJEKTORA takođe se ulančava na centar kategorije (a), a rezultat je sadejstva nekoliko slikovnoschematskih transformacija pomoću kojih se shema ON-1 transformiše u shemu ON-3: NEREFLEKSIVNI TRAJEKTOR–REFLEKSIVNI TRAJEKTOR, MNOGOSTRUKOST–MASA i JEDNODIMENZIONALNI TRAJEKTOR–MULTIDIMENZIONALNI TRAJEKTOR. Zabeležena prostorna značenja uviru u neprostorna značenja posredstvom dva prototipična čvorišta: prvo čvorište se grana iz centra kategorije (a), u čijoj osnovi leži shema ON-1, dok je drugo čvorište organizovano oko značenja (c), u čijoj osnovi leži shema ON-3. Prvo čvorište grana se na četiri zasebna ogranka: u prvom, značenje (d) – AKTIVNOST JE PSIHOLOŠKI OSLOMAC (N), pri čemu se čovek metonimijski (VRŠILAC ZA RADNJU) konceptualizuje kao NO; u drugom, imamo značenje (e), koje se odnosi na IZVOR ENERGIJE neophodne za odvijanje neke aktivnosti; u trećem, u okviru opštijeg značenja

DOSTUPNOSTI beležimo značenje (f), kojim se tipično označava ‘izlazak NO na neku scenu’, koje potom uvire u značenje (g), koje označava ‘dotok/izvor energije’; u četvrtom, značenje (h) koje se temelji na pojmovnoj korelaciji USMERAVANJE/TROŠENJE NOVČANIH SREDSTAVA JE FIZIČKO USMERAVANJE NO KAN (u čijoj osnovi leži prostorna konfiguracija USMERAVANJE NO KAN koja izvire iz sheme ON-4, a za koju u korpusu nisu zabeleženi primeri za prostorno značenje). Kada je u pitanju drugo prototipično čvorište, prostorno značenje (c) uvire u neprostorne domene u vidu dva zasebna ogranka. U prvom ogranku, prvo se ulančava član (i) koji kodira značenje NASTAVKA FIZIČKOG KRETANJA. Zatim se značenje (i) proširuje na značenje (j) koje profilise neprostorno značenje NASTAVKA PUTOVANJA. Značenje (j), potom, uvire u značenje (k) koje kodira NASTAVAK AKTIVNOSTI, koje se dalje račva na dva podogranka: u prvom beležimo značenje (l) koje sadrži neprostorno značenje OHRABRIVANJA (pacijensa na neku aktivnost); u drugom, beležimo značenje (m) koje označava nastavak GOVORENJA, pri čemu se ono dalje proširuje na značenje (n), koje ima ulogu markera diskursa. U drugom ogranku, prvo se nadovezuje značenje (o), koje se odnosi na TRAJANJE STANJA/OKOLNOSTI (tipično vezano za domen LJUDSKOG ŽIVOTA). Ono se zatim račva na dva podogranka. Prvi podogranak sadrži značenje (p) koje u sadejstvu sa shemom ON-1 (DOSTUPNOST/AKTUELNOST) kodira značenje DEŠAVANJA, odnosno, AKTUELNOSTI DOGAĐAJA. U drugom, beležimo značenja (q), (r) i (s): značenje (q), kojim se označava TRAJANJE DOGAĐAJA/AKTIVNOSTI, pri čemu ono dalje uvire u značenje (r) kojim se označava TRAJANJE aktivnosti u pojmovnom domenu LJUDSKIH AKTIVNOSTI, a koje se dalje proširuje na značenje (s) u pojmovnom domenu GOVORENJA (neprostorno značenje TRAJANJE GOVORENJA). Konačno, na značenje (q) ulančava se značenje (t) koje se odnosi na pojmovnu-značenjsku kategoriju PROTICANJA VREMENA.

Polisemičnu strukturu fraznog glagola *go on* možemo predstaviti kroz sledeći shematski prikaz:

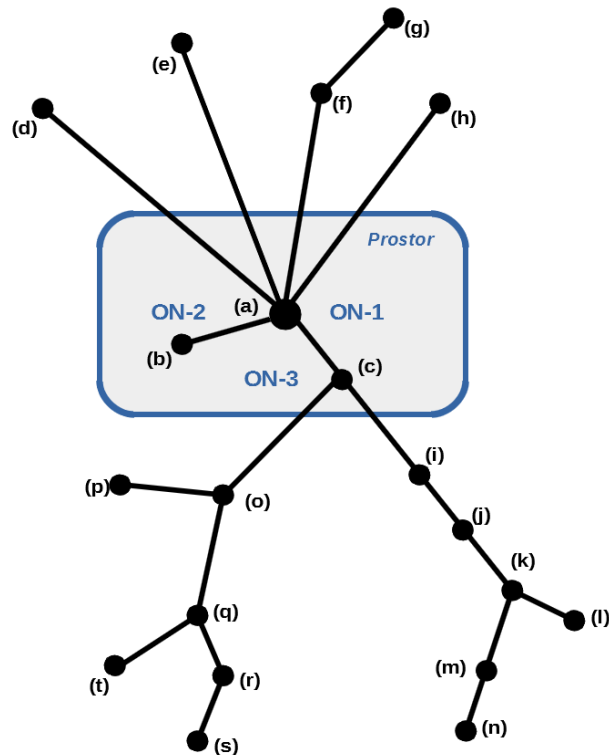

Slika 100: Zrakasta struktura fraznog glagola *go on*

- Frazni glagol *put on*

- (a) 'Please *put* it *on* the table' the Trunchbull said. (BNC)
- (b) Aren't you going *to put* your coat *on*? (OXD)
- (c) She's *putting* her make-up *on*. (OXD)
- (d) She *put on* the brakes suddenly. (OXD)
- (e) Alan and I *put* the lid *on* the coffin and screwed it down. (OXD)
- (f) We *put* Ruth *on* the bus to Carlisle. (OXD)
- (g) The doctor *put* him *on* antibiotics. (OXD)
- (h) I've *put* £10 *on* Sultan's Promise (= a horse) in the next race. (OXD)
- (i) I thought you *were putting* me *on*. (OXD)
- (j) She *put* Tim *on* the phone. (OXD)

- (k) Shall I *put* the light *on*? (OXD)
- (l) I need to get home and *put* the dinner *on*. (OXD)
- (m) She *put on* a Bob Marley CD. (OXD)
- (n) He *put on* a hurt expression. (OXD)
- (o) My answer was no, and about an hour later my boss called me into his office *to put* the pressure *on*. (BNC)
- (p) 'He *put me on* the committee and now they've persuaded me to open the thing.' (BNC)
- (q) I've *put on* two kilos in two weeks. (OXD)
- (r) The new tax *put 20p on* the price of a packet of cigarettes. (OXD)
- (s) They *put on* extra trains during the holiday period. (OXD)
- (t) The museum *put on* a special exhibition about dinosaurs. (OXD)

Posmatrano kroz prizmu slikovnoshematske strukture, u centru polisemične strukture fraznog glagola *put on* nalazi se prostorno značenje (a) koje kodira pojmovni odnos DOSPEVANJE PREDMETA (NO) NA FIZIČKI OSOLONAC (N). Na njega se ulančava značenje (b) u čijoj se osnovi nalazi prostorna konfiguracija NO PROKRIVA N (tipično, radi se o značenju 'pokrivanje dela tela nekim odevnim predmetom') iz kojeg dalje izvire značenje (c) zahvaljujući prostornoj transformaciji MNOGOSTRUKOST–MASA, tipično označavajući 'nanošenje neke supstance na određenu površinu'. Posredstvom prostorne konfiguracije NO VRŠI FIZIČKI PRITISAK NA N, na značenje (a) ulančava se prostorno značenje (d). Sa druge strane, iz centralnog značenja (a) izvire prostorno značenje (e) koje profiliše pojmovnu korelaciju DODAVANJE DELA (NO) CELINI (N), u čijoj osnovi leži shema ON-2 (za razliku od prostornih značenja (a), (b), (c) i (d) u čijoj osnovi se nalazi shema ON-1). Na prelazu između prostornih i neprostornih značenja beležimo značenje (f) koje izvire iz centra kategorije (a), i označava 'ukrcavanje u prevozno sredstvo tipa autobusa, aviona i sl.' na osnovu pojmovnog preslikavanja PREVOZNO SREDSTVO JE NOSITELJ. Ulančavanje značenja u apstraktnim domenima vrši se okviru dva pojmovno-značenjska čvorišta koja izviru iz shematskih struktura ON-1 sa jedne strane i ON-2 sa druge. Prvo čvorište sastoji se od sledećih neprostornih značenja koja se granaju kao rezultat dejstva sheme ON-1 i nadovezuju se neposredno na jezgro kategorije (a). U prvom značenjskom ogranku, koji se takođe ulančava na značenje (a), beležimo tri člana profilišu pojmovnu korelaciju MENTALNI/PSIHOLOŠKI OSOLONAC JE FIZIČKI OSOLONAC. U slučaju člana (g) kodira se značenje 'prepisivanje terapije/lekova', pri čemu se pacijent razume kao NO, a terapija/lekovi se konceptualizuju kao N uz pomoć sadejstva metafore ZAVISNOST JE FIZIČKI OSOLONAC i metonimije PREDMET ZA RADNJU/AKTIVNOST. Dalje ka margini kategorije, u domenu KOCKE/KLAĐENJA beležimo značenje (h) kao rezultat metaforičkog preslikavanja POTENCIJALNI DOBITAK/POBEDA JE OSOLONAC, kao i značenje (i) koje se razume na

osnovu sadejstva metafore LAŽNA PRIČA/NEISTINA JE OSLONAC i metonimijskog lanca ČOVEK→ČOVEKOVA ČULA→ČOVEKOV UM. Drugi značenjski ogranak, koji izvire iz jezgra kategorije (a), sastoji se od sledećih članova koji kodiraju neprostorno značenje DOSTUPNOSTI. Značenje (j) posledica je sadejstva sledećih pojmovnih korelacija: metafore ČOVEK JE NO i SREDSTVO KOMUNIKACIJE JE N, metonimije SREDSTVO ZA RADNJU (telefonski uređaj za proces komuniciranja) i metonimijskog lanca: ČOVEK → UHO → PERCEPCIJA PUTEM ČULA SLUHA. Paralelno sa prethodnim, zahvaljujući preslikavanju prostornog odnosa DOSPEVANJA NO NA N, koji za logičku implikaciju ima DOSTUPNOST NO POSMATRAČU, na centar kategorije (a) ulančava se značenje (k) koje se odnosi na 'obezbeđivanje/aktiviranje dotoka energije', što nužno implicira dostupnost energije. Dalje ka periferiji kategorije, značenje (k) grana se na značenje (l) u domenu KUVANJA i značenje (m) u domenu MUZIKE: u slučaju značenja (l), imamo sadejstvo metafore POČETAK PRIPREMANJA HRANE JE AKTIVIRANJE DOTOKA ENERGIJE i metonimije SADRŽAJ ZA SADRŽATELJ (obrok za posudu u kojoj se obrok priprema); u slučaju značenja (m), radi se o sadejstvu metafore PUŠTANJE MUZIKE JE AKTIVIRANJE DOTOKA ENERGIJE i metonimije SADRŽATELJ ZA SADRŽAJ (ce-de za muzički sadržaj). Na samoj periferiji značenjskog ogranka DOSTUPNOSTI nalazi se značenje (n) kojim se u domenu LJUDSKIH INTERAKCIJA označava 'pretvaranje posedovanja određene osobine/karakteristike', što je posledica korelacije ISPOLJAVANJE ODREĐENIH OSOBINA/STANJA JE UKLJUČIVANJE DOTOKA ENERGIJE. Poslednje zabeleženo neprostorno značenje čije proširenje motiviše shema ON-1 je značenje (o) koje se na centar kategorije (a) nadovezuje posredno preko prostornog značenja (d), za šta je odgovorna pojmovna metafora MENTALNI/PSIHOLOŠKI PRITISAK JE FIZIČKI PRITISAK. U okviru drugog pojmovno-značenjskog čvorišta (ON-2), nadovezuju se sledeći članovi kategorije koji izvire iz prostornog odnosa DODAVANJA DELA (NO) CELINI (N) koji je sadržan u prostornom značenju (e). Značenje (p) temelji se na pojmovnom preslikavanju u kome se određeni apstraktni entitet (npr. organizacija, institucija i sl.) razume kao N, dok se osoba/učesnik koja se pridružuje toj organizaciji/instituciji metonimijski razume kao NO (pojmovni odnos ČLAN–GRUPA). Paralelno sa prethodnim, u pojmovnom domenu NUMERIČKIH VREDNOSTI prvo se ulančava značenje (q) sa značenjem 'dodavanja kilograma' (DODATNI KILOGRAMI SU NO i KILAŽA JE NOSITELJ) i dalje se proširuje na značenje (r) koje se odnosi na 'povećanje novčanog iznosa' (PRIDODATI NOVČANI IZNOS JE NO i NOVČANI IZNOS JE NOSITELJ). Na njih se dalje, na još višem nivou apstrakcije, nadovezuju neprostorna značenja (s) i (t): značenje (s) ulančava se pomoću metaforičkog

preslikavanja DODATNE SAOBRAĆAJNE LINIJE SU NO i RED VOŽNJE JE NOSITELJ, dok se značenje (t) ulančava zahvaljujući metaforama PREDSTAVA/IZLOŽBA JE NO i RASPORED/PROGRAM KULTURNIH DOGAĐANJA JE N.

Zrakastu mrežnu strukturu fraznog glagola *put on* moguće je grafički prikazati na sledeći način:

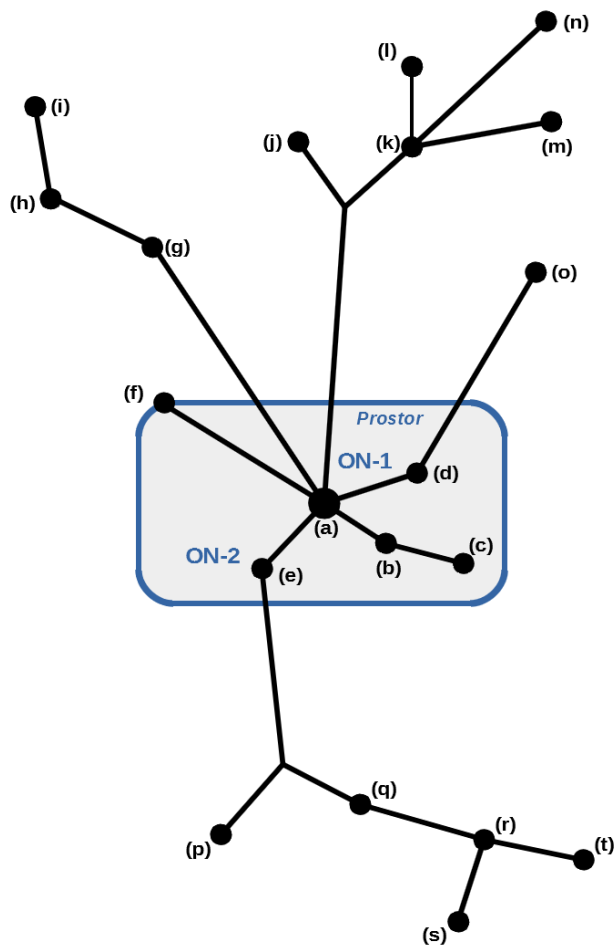

Slika 101: Zrakasta struktura fraznog glagola *put on*

- Frazni glagol *get on*
- (a) It took four people *to get the piano on the stage*. (OXD)

- (b) How *did* the rabbit *get on* the table? (OXD)
- (c) You'll need *to get on* the motorway. (OXD)
- (d) *Get* your coat *on* and we'll go for a walk. (OXD)
- (e) Be careful that oil *doesn't get on* your clothes. (OXD)
- (f) How *did* he manage *to get on* the wrong plane? (OXD)
- (g) *Get on* the phone (to them) and tell them you can't come. (OXD)
- (h) *Get* the kettle *on* and make us a nice cup of tea. (OXD)
- (i) It's nearly six o'clock, I must *get* the dinner *on*. (OXD)
- (j) 'She seemed pretty keen *to get me on* the team', I said. (BNC)
- (k) It's late. We'd better *be getting on*. (OXD)
- (l) Let's *get on* with the meeting. (OXD)
- (m) *Are you getting on* alright with your project? (OXD)
- (n) My mum and I never really *got on* together. (OXD)
- (o) She's always *getting on* at me. (OXD)
- (p) The time *is getting on*—we ought to be going. (OXD)

U samom jezgru zrakaste kategorije značenja fraznog glagola *get on* beležimo prostorno značenje (a) koje profiliše pojmovni odnos DOSPEVANJE PREDMETA (NO) NA FIZIČKI OSLOMAC (N). Na njega se nadovezuje prostorno značenje (b) u čijoj osnovi leži prostorna konfiguracija SAMOIZAZAVANO DOSPEVANJE NO NA N, pri čemu je tipičan NO živo biće/čovek koji samoizazvano (bez dejstva spoljne sile) dospeva na neku izdignutu površinu (tipa stola i sl.). Na značenje (b) ulančava se prostorno značenje (c) koje takođe kodira SAMOIZAZVANO DOSPEVANJE NO NA N, pri čemu je N je neka površina koja je u *istoj horizontalnoj ravni* sa površinom sa koje se NO kreće ka njoj i ostvaruje kontakt sa njom. Dalje, iz centra kategorije (a) izvire značenje (d) kao realizacija prostorne konfiguracije NO POKRIVA N (tipično, u značenju 'pokrivanje dela tela nekim odevnim predmetom'), koje se dalje proširuje na značenje (e) zahvaljujući slikovnoj transformaciji MNOGOSTRUKOST–MASA (NO je neka supstanca koja pokriva deo neke površine. Na prelazu između prostornih i neprostornih značenja nalazi se značenje (f) kojim se označava 'ukrcavanje putnika u prevozno sredstva tipa autobusa, aviona i sl.' – za ovu konceptualizaciju odgovorne su pojmovne metafore PREVOZNO SREDSTVO JE NOSITELJ i PUTNIK JE NO. Kada je reč o neprostornim značenjima, moguće je izdvojiti nekoliko pravaca pojmovno-značenjskog proširenja u apstraktnim domenima. Pod dejstvom shematske strukture ON-1, neposredno na značenje (a), i posredno (u slučaju značenja (h)), ulančavaju se sledeća značenja koja profilišu neprostorno značenje DOSTUPNOSTI. Značenje (g) neposredno izvire iz sadejstva sledećih pojmovnih korelacija: metafore ČOVEK JE NO i SREDSTVO KOMUNIKACIJE JE N, metonimije SREDSTVO ZA RADNJU (telefonski uređaj za proces komuniciranja) i metonimijskog lanca: ČOVEK → UHO → PERCEPCIJA PUTE M ČULA SLUHA. Paralelno s tim, beležimo značenje (h) koje se odnosi

na 'obezbeđivanje/aktiviranje dotoka energije' (činom uključivanja/aktiviranja električnog uređaja, npr. *kettle*), što nužno implicira DOSTUPNOST ENERGIJE. Značenje (h) neposredno motiviše ulančavanje značenja (i) u pojmovnom domenu KUVANJA kao rezultat dejstva pojmovne metonimije SADRŽAJ ZA SADRŽATELJ (obrok za posudu u kojoj se obrok priprema). Sa druge strane, centralno značenje (a) odgovorno je za ulančavanje značenja (j) koje kodira značenje 'priključivanje nekoj organizaciji/tim/grupi ljudi i sl.'. U osnovi ovog značenja leži pojmovni odnos ČLAN–GRUPA (koji izvire iz prostornog odnosa DEO–CELINA u čijoj osnovi leži shema ON-2, a za čiju realizaciju u domenu PROSTORA nisu posvedočene jezičke realizacije u značenjskoj strukturi fraznog glagola *get on*) koji se konkretizuje kroz metafore PRIPADNIK GRUPE JE NO i GRUPA LJUDI/TIM JE N. Konačno, poslednji pojmovno-značenjski ogranak neprostornih značenja izvire iz centra kategorije (a) i posredno je motivisan dejstvom sheme ON-3, za koju u korpusu nisu potvrđene jezičke realizacije prostornog značenja. Za motivisanost značenja svih članova u ovom ogranku odgovorne su opštije pojmovne korelacije TRAJANJE JE KRETANJE i AKTIVNOST JE KRETANJE u vidu sledećih konkretizacija. Prvo se ulančava značenje (k) koje kodira neprostorno značenje NASTAVKA/TRAJANJA FIZIČKOG KRETANJA, koje se dalje grana na sledeće značenjske krake. Prvi krak sadrži značenje (l) kojim se profiliše neprostorno značenje NASTAVKA/TRAJANJA AKTIVNOSTI. U drugom kraku nadovezuje se značenje (m), kao posledica pojmovnog preslikavanja NAPREDOVANJE KA USPEHU JE ISTRAJAVANJE TOKOM FIZIČKOG KRETANJA, koje se zatim proširuje na značenjem (n) u domenu LJUDSKIH INTERAKCIJA, zahvaljujući opštoj korelaciji na osnovu koje se pojam DRUŠTVA razume kao PROSTOR (Lakoff/Johnson [1980] 2003: 16, Rasulić 2004: 234 i dr.). Treći krak sadrži značenje (o) iz pojmovnog domena GOVORA/GOVORENJA, pri čemu se TRAJANJE AKTIVNOSTI konkretizuje kao GOVORENJE. Na kraju, u četvrtom kraku imamo značenje (p) koje kodira neprostorno značenje PROTICANJA VREMENA koje izvire iz opštije korelacije VREME JE PROSTOR.

Polisemična struktura fraznog glagola *get on* može se shematski prikazati na sledeći način:

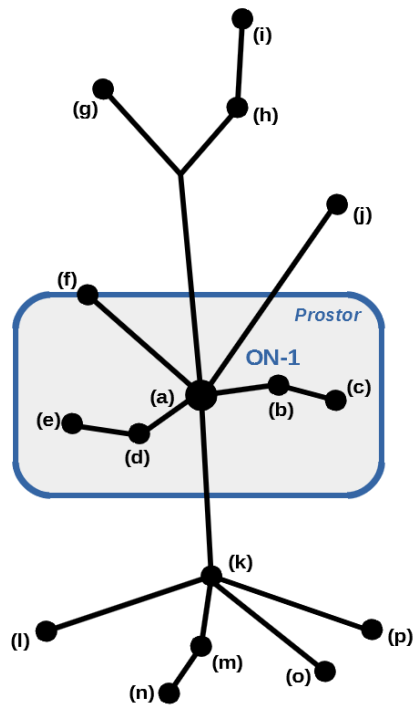

Slika 102: Zrakasta struktura fraznog glagola *get on*

Frazni glagoli sa partikulom *off*

Tri najpolisemičnija frazna glagola koji sadrže partikulu *off* na osnovu primera posvedočenih u korpusu jesu: *get off* (22 značenja), *take off* (22 značenja) i *go off* (17 značenja).

- Frazni glagol *get off*

- (a) She *got* a jar of coffee *off* the shelf. (OXD)
- (b) She *got off* the bed, and opening the bureau, took out a set of handcuffs and some leather-look rope. (BNC)
- (c) *Get* your coat *off* and come and sit down. (OXD)
- (d) *Get off* (me)! You're hurting my arm! (OXD)
- (e) I *must get* these letters *off* tonight. (OXD)
- (f) We *ought to get off* straight away after breakfast. (OXD)
- (g) *Can you get* the top *off* this bottle? (OXD)
- (h) I eventually *got off* the motorway and decided to drive straight to the hospital to see Toby, and paused only to buy him some fruit and a bottle of his favourite Bollinger. (BNC)
- (i) Ask the driver where *to get off*. (OXD)
- (j) *Did you get* the money *off* him? (OXD)
- (k) I'm determined *to get off* the drugs. (OXD)
- (l) *Get off* my land! (OXD)
- (m) Can you tell me when you *get off* the phone? (OXD)
- (n) She is relying on clever lawyers *to get her off*. (OXD)
- (o) He *got off* with a small fine. (OXD)
- (p) *Can you get* some time *off* next week? (OXD)
- (q) She *got* the baby *off* to sleep by rocking her. (OXD)
- (r) I don't know where you *get off* saying that musicians don't make much money. (OXD)
- (s) She seems *to get off* on shouting on people. (OXD)
- (t) Sam *got off* with Kate at the party. (OXD)
- (u) What time *do you get off* work tomorrow? (OXD)
- (v) *Doesn't* he ever *get off* the subject of money? (OXD)

Centralno značenje unutar polisemične strukture fraznog glagola *get off* predstavlja prostorno značenje (a) koje podrazumeva odvajanje NO od N u čijoj osnovi leži prostorna konfiguracija GUBITAK FIZIČKOG OSLOMCA NO, pri čemu se NO i N konceptualizuju kao dva zasebna entiteta (shema OFF-1). Zahvaljujući transformaciji KRETANJE/POMERANJE IZAZVANO SPOLJNOM SILOM–SAMOIZAZVANO KRETANJE/POMERANJE, iz centra kategorije (a) izvire prostorno značenje (b). Takođe, na (a) ulančava se značenje (c) u čijoj osnovi leži prostorna konfiguracija OTKRIVANJE NO konkretizovana kroz značenje 'skidanja odevnog ili sličnog predmeta sa čoveka'. Na osnovu prostorne scene OSLOBAĐANJE N OD FIZIČKOG PRITISKA KOJI VRŠI NO, na centralno značenje (a) nadovezuje se značenje (d). Ulančavanje prostornog značenja (e) na centar kategorije (a) temelji se na transformisanju prostorne konfiguracije GUBITAK FIZIČKOG OSLOMCA NO u konfiguraciju ODVAJANJE I UPUĆIVANJE/SLANJE NO. Nadovezujući se na značenje (b), dalje beležimo prostorno značenje (f) koje izvire iz prostorne scene ODVAJANJE I KRETANJE/USMERAVANJE NO. Sa druge strane, značenje (g) izvire iz shematske strukture OFF-2 – ODVAJANJE NEKOG DODATKA OD CELINE (u našem primeru imenica *top* u odnosu na imenicu

bottle). Poslednje zabeleženo prostorno unutar mrežne strukture fraznog glagola *get off*, značenje (h), izvire iz samog jezgra kategorije (a) na osnovu prostorne scene SKRETANJE NO SA PROJEKTOVANE PUTANJE KRETANJA (shema OFF-4). Na prelazu između prostornih i neprostornih značenja zabeležili smo značenja (i) i (j). Prvo prelazno značenje (i) izvire iz centra (a) i označava 'napuštanje prevoznog sredstva tipa autobusa, aviona i sl.', a koje se razume na osnovu pojmovnog preslikavanja PREVOZNO SREDSTVO JE NOSITELJ i PUTNIK JE NO. Značenje (j), koje se strukturira u okviru drugog čvorišta i izvire iz prostornog značenja (g) takođe predstavlja prelazno značenje koje je rezultat sadejstva prostorne scene ODVAJANJE SASTAVNOG DELA (NO) OD CELINE (N) (shema OFF-2), pri čemu se NO razume kao sastavni deo N (N poseduje NO), sa jedne strane i neprostornog značenja IZVORA od/iz koga NO potiče (shema OFF-3) sa druge. Kada su u pitanju neprostorna značenja, možemo govoriti o četiri različita pojmovno-značenjska čvorišta u čijim osnovama leže sheme OFF-1 (u slučaju prvog i drugog čvorišta), OFF-2 (u slučaju trećeg) i OFF-4 (u slučaju četvrtog). U prvom čvorištu nalaze se tri zasebna pojmovno-značenjska ogranka. U prvom značenjskom ogranku beležimo značenje (k) koje se konkretizuje kroz značenje 'skidanje pacijenta/bolesnika sa terapije/lekova', pri čemu se pacijent razume kao NO, a terapija/lekovi se razumeju kao N pomoću sadejstva metafore ZAVISNOST JE FIZIČKI OSLOMAC i metonimije PREDMET ZA RADNJU/AKTIVNOST. Drugi ogranak koji izvire iz centra (a) sadrži značenje (l) koje profiliše značenje NEDOZVOLJAVANJA PRISTUPA POTENCIJANOM NO. U trećem ogranku, u okviru neprostornog značenja NEDOSTUPNOSTI, značenje (m) izvire iz (a) usled sadejstva sledećih pojmovnih korelacija: metafore ČOVEK JE NO i SREDSTVO KOMUNIKACIJE JE N, metonimije SREDSTVO ZA RADNJU (telefonski uređaj za proces komuniciranja) i metonimijskog lanca: ČOVEK → UHO → PERCEPCIJA PUTE M ČULA SLUHA. Drugo značenjsko čvorište neposredno izvire iz prostornog značenja (d) i kodira značenje OSLOBAĐANJE MENTALNOG/PSIHOLOŠKOG PRITISKA na osnovu metaforičkog scenarija OSLOBAĐANJE MENTALNOG PRITISKA JE SKIDANJE FIZIČKOG TERETA SA NOSITELJA u vidu dve konkretizacije: OSLOBAĐANJE POD DEJSTVOM SPOLJNE SILE – značenje (n), i SAMOIZAZAVANO OSLOBAĐANJE – značenje (o). U trećem čvorištu (OFF-2), na značenje (g) nadovezuje se značenje (p) na osnovu opšte pojmovne korelacije VREME JE PROSTOR, odnosno njene konkretizacije UZIMANJE SLOBODNOG VREMENA (SA RADNOG MESTA) JE FIZIČKO ODVAJANJE DELA OD CELINE. Poslednje čvorište (OFF-4) formiraju neprostorna značenja koja izvire iz prostornog značenja (h) koja se proširuju u vidu tri značenjska ogranka. Prvi ogranak obuhvata sledeća značenja u domenu KANONIČKIH LJUDSKIH STANJA/POLOŽAJA

(ODVAJANJE OD UOBIČAJENOG/KANONIČKOG LJUDSKOG STANJA/POLOŽAJA JE SKRETANJE SA PROJEKTOVANE PUTANJE): NEBUDNOST – značenje (q), HRABROST – značenje (r) i UZBUĐENOST – značenje (s) koje se dalje konkretizuje na domen SEKSUALNE PRIVLAČNOSTI/UZBUĐENOSTI – značenje (t). Drugi ogranak ulančavanja značenj koji je realizovan kroz značenje (u) odnosi se na domen UOBIČAJENOG PONAŠANJA koje se razume kao standard – u konkretnom slučaju, radna aktivnost razume se kao uobičajeno ponašanje, a prekidanje tog procesa se konceptualizuje kao skretanje sa putanje. Treći, poslednji značenjski ogranak u čvorištu OFF-4 sadrži značenje (v) koje izvire iz pojmovne korelacije SKRETANJE SA TEME ZA RAZGOVOR JE SKRETANJE SA PROJEKTOVANE PUTANJE KRETANJA, pri čemu se odstupanje od uobičajenog toka razgovora razume kao UDALJAVANJE OD STANDARDNA/NORME.

Polisemična struktura fraznog glagola *get off* može se grafički rezimirati na sledeći način:

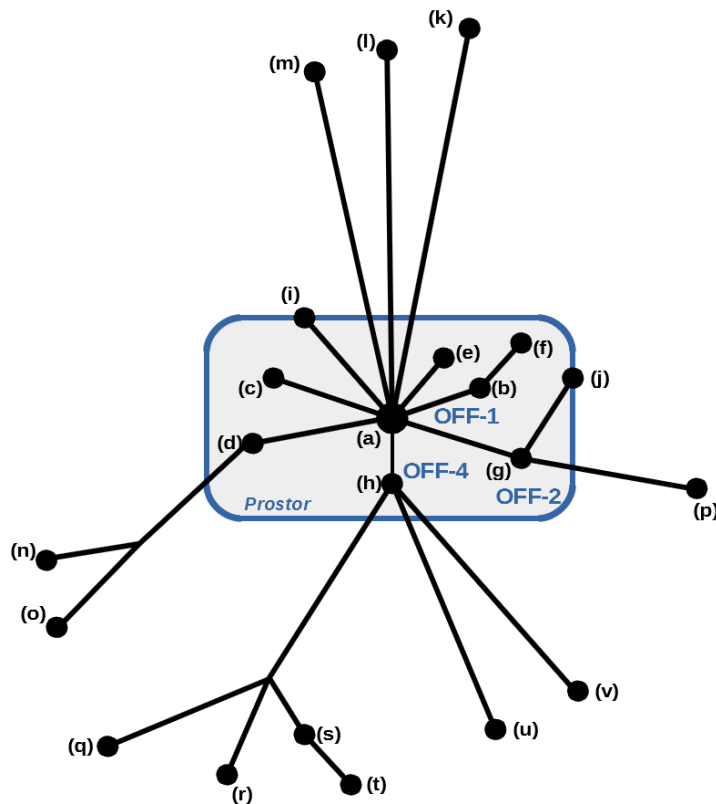

Slika 103: Zrakasta struktura fraznog glagola *get off*

- Frazni glagol *take off*

- (a) *Can you take your feet off the sofa?* (OXD)
- (b) *She took off her coat and hung it up.* (OXD)
- (c) *Always take your make-up off before you go to bed.* (OXD)
- (d) *They took him off to the police station.* (OXD)
- (e) *He stayed for a year, then took off for a job in New York.* (OXD)
- (f) *The flight was due to take off from Heathrow at 13.15.* (OXD)
- (g) *His leg had been taken off above the knee.* (OXD)
- (h) *Sam took the lid off the box.* (OXD)
- (i) *I learned about trailer driving the hard way during a competition retrieve, when an enthusiastic crew member took us off the road with an Eagle two-seater in the trailer.* (BNC)

- (j) The teacher *took* the cigarettes *off* me. (OXD)
- (k) His doctor *took* him *off* tranquillizers. (OXD)
- (l) I've got an assistant now, which *will take* the pressure *off* a bit. (OXD)
- (m) Their best striker *was taken off* after 30 minutes. (OXD)
- (n) Sales of mobile phones *have really taken off* in the last few years. (OXD)
- (o) Several people reported that they *had taken off* more than 15 pounds. (OXD)
- (p) *Can you take* any money *off* this shirt? (OXD)
- (q) Smoking *takes* six years *off* the average life. (OXD)
- (r) One of the lawyers *has been taken off* the case. (OXD)
- (s) I *took* my name *off* the list. (OXD)
- (t) The play *was taken off* after a week. (OXD)
- (u) I'm *going to take* the next week *off*. (OXD)
- (v) She *was taking off* the woman next door. (OXD)

U centru mrežne strukture fraznog glagola *take off* nalazi se prostorno značenje (a) koje izvire iz sheme OFF-1, odnosno, iz prostorne konfiguracije GUBITAK FIZIČKOG OSLOMCA NO. Na njega se nadovezuje prostorno značenje (b) koje izvire iz prostorne scene OTKRIVANJA N, a konkretizuje se kroz značenje 'skidanja odevnog ili sličnog predmeta sa čoveka'. Pod dejstvom slikovne transformacije MNOGOSTRUKOST–MASA, na značenje (b) ulančava se značenje (c) koje označava 'uklanjanje mase/materije (NO) sa neke površine (N)'. Dalje, jezgro kategorije (a) proširuje se na značenje (d), što je rezultat prostornog odnosa ODVAJANJE I ODVOĐENJE/UPUĆIVANJE NO. Nadovezujući se na značenje (d), dalje beležimo prostorno značenje (e) koje izvire iz prostorne scene ODVAJANJE I KRETANJE/USMERAVANJE NO, i rezultat je slikovne transformacije KRETANJE IZAZVANO SPOLJNOM SILOM–SAMOIZAZVANO KRETANJE. Značenje (e), zatim, uvire u značenje (f) pomoću prostorne transformacije HORIZONTALNO KRETANJE–VERTIKALNO KRETANJE, i koje tipično označava 'poletanje vazduhoplova/letelica i sličnih predmeta'. Sa druge strane, zahvaljujući delovanju sheme OFF-2, iz centra kategorije (a) izvire dva prostorna značenja, (g) i (h). U osnovi značenja (g) leži prostorna konfiguracija ODVAJANJE SASTAVNOG DELA (NO) OD CELINE (N) iz kojeg, dalje, izvire značenje (h) u čijoj se osnovi nalazi konfiguracija ODVAJANJE DODATKA (NO) OD CELINE (N). Poslednje zabeleženo prostorno značenje u okviru ove kategorije značenja jeste značenje (i) u čijoj osnovi leži prostorna konfiguracija SKRETANJE NO SA PROJEKTOVANE PUTANJE KRETANJA (shema OFF-4). Značenje (j), koje se ulančava na značenje (g) u okviru drugog čvorišta, predstavlja prelazno značenje između prostornih i neprostornih značenja i strukturira se na osnovu sadejstva prostorne konfiguracije ODVAJANJE NO OD N (shema OFF-2), pri čemu se NO razume kao sastavni deo N (N poseduje NO)

sa jedne strane, i neprostornog značenja IZVORA od/iz koga NO potiče (shema OFF-3) sa druge. Kada je reč o neprostornim značenjima, ona izviru iz četiri prototipična čvorišta. U prvom čvorištu mogu se izdvojiti tri zasebna značenjska kraka. Prvi značenjski krak sadrži značenje (k) koje kodira značenje 'skidanje pacijenta/bolesnika sa terapije/lekova', pri čemu se pacijent razume kao NO, a terapija/lekovi konceptualizuju kao N pomoću sadejstva metafore ZAVISNOST JE FIZIČKI OSLOMAC i metonimije PREDMET ZA RADNJU/AKTIVNOST. Drugi krak sadrži značenje (l) koje se odnosi na OSLOBAĐANJE MENTALNOG/PSIHOLOŠKOG PRITISKA i izvire iz prostorne konfiguracije OSLOBAĐANJE N OD FIZIČKOG PRITISKA KOJI VRŠI NO unutar sheme OFF-1 (za koju nismo zabeležili nijednu prostornu realizaciju sa primerom fraznog glagola *take off*). U trećem značenjskom kraku imamo neprostorno značenje (m) sa opštim značenjem NEDOSTUPNOSTI, koje, u konkretnom slučaju, označava 'napuštanje scene/sportskog terena i sl.'. Ovo značenje realizuje se pomoću pojmovne metafore IZVOĐENJE IGRAČA IZ IGRE JE FIZIČKO ODVAJANJE NO OD N KOJI JE FIZIČKI OSLOMAC. U drugom čvorištu, neprostorno značenje (n) nadovezuje se na značenje (f) pomoću metafore RAST/POBOLJŠANJE PRODAJE JE POLETANJE AVIONA iz čega izvire značenje OSTVARIVANJE USPEHA. U trećem čvorištu (u čijoj osnovi leži shema OFF-2), prostorno značenje (g) uvire u različite neprostorne domene, pri čemu se izdvajaju sledećih šest zabeleženih značenja. Prvo se, u domenu NUMERIČKIH VREDNOSTI, ulančava apstraktno značenje (o) koje se odnosi 'skidanje/gubljenje težine', pri čemu su NO i N fizički entiteti (na osnovu metafore GUBLJENJE TEŽINE JE FIZIČKO ODVAJANJE DELA OD CELINE); zatim značenje (p), u kojem se apstraktni pojam CENE razume kao N (na osnovu metafore SMANJENJE CENE JE FIZIČKO ODVAJANJE DELA OD CELINE); i, na kraju, na još višem nivou apstrakcije, značenje (q) u pojmovnom domenu VREMENA (pomoću metafore SKRAĆIVANJE VREMENSKOG PERIODA JE FIZIČKO ODVAJANJE DELA OD CELINE). Značenje (r) temelji se na pojmovnom preslikavanju u kome se određeni apstraktni entitet (u našem primeru imenica *case*) metonimijski razume kao N, dok se osoba/učesnik koja se isključuje iz posla/projekta/aktivnosti i sl. (tipično se podrazumeva da više ljudi učestvuje u tome) metonimijski razume kao NO (pojmovni odnos ČLAN–GRUPA). Preostala tri neprostorna značenja u čijoj osnovi leži shema OFF-2 beležimo u domenu LISTE/SPISKA su značenja (s), (t) i (u). Značenje (s) je rezultat metafore SKIDANJE SA SPISKA JE FIZIČKO ODVAJANJE DELA OD CELINE na koje se paralelno ulančavaju preostala dva značenja: sa jedne strane, metonimijski (RASPORED/REPERTOAR ZA SPISAK NA KOME SE NALAZI RASPORED/REPERTOAR) u sadejstvu sa metaforom SKIDANJE PREDSTAVE SA

RASPOREDA/REPERTOARA JE FIZIČKO ODVAJANJE DELA OD CELINE nadovezuje se značenje (t); sa druge, značenje (u) izvire iz opšte pojmovne korelacije VREME JE PROSTOR u vidu konkretizacije UZIMANJE SLOBODNOG VREMENA (SA RADNOG MESTA) JE FIZIČKO ODVAJANJE DELA OD CELINE. U okviru četvrtog čvorišta imamo značenje (v), koje označava 'imitiranje/oponašanje nečijeg ponašanja' i ulančava se na značenje (i) posredstvom pojmovne korelacije ODVAJANJE OD STANDARDA KOJI PREDSTAVLJA ORIGINAL JE SKRETANJE SA PUTANJE KOJOM SE TRAJEKTOR KREĆE.

Zrakasta mrežna struktura fraznog glagola *take off* može se shematski predstaviti na sledeći način:

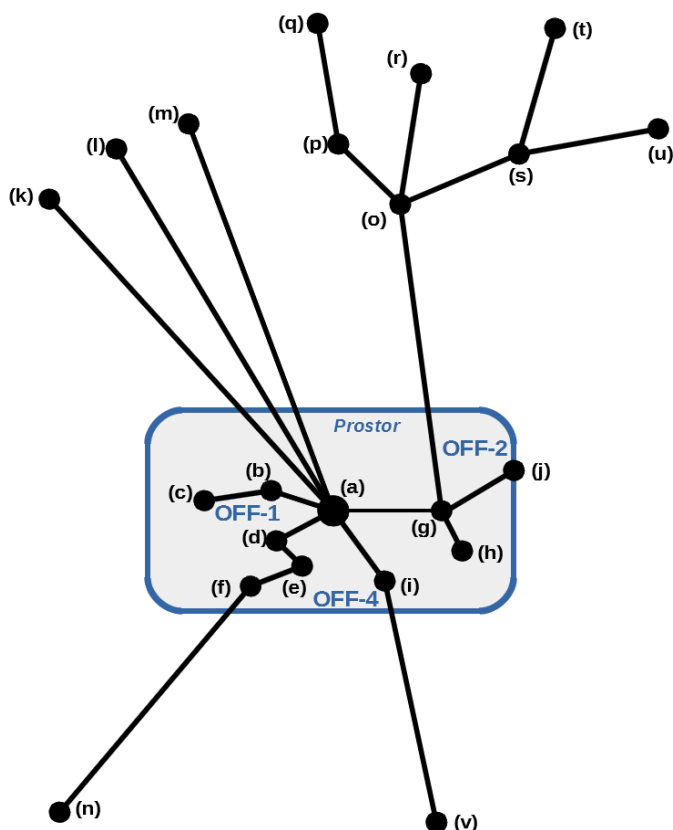

Slika 104: Zrakasta struktura fraznog glagola *take off*

- Frazni glagol *go off*
 - a) The referee then *went off* the field to consult an officer at the touchline who waved us off the pitch. (BNC)
 - b) When *are you going off* on your trip? (OXD)
 - c) The road you want *goes off* on the right. (OXD)
 - d) The bomb *went off* in a crowded street. (OXD)
 - e) The gun *went off* by accident. (OXD)
 - f) 'We touched wheels and we nearly *went off* the road.' He grinned. (BNC)
 - g) Johnson *went off* at half-time. (OXD)
 - h) Suddenly all the lights *went off*. (OXD)
 - i) The show *went off* very well. (OXD)
 - j) She got up as soon as the alarm clock *went off*. (OXD)
 - k) The milk *has gone off*. (OXD)
 - l) Her books *have gone off* in recent years. (OXD)
 - m) *Has* the baby *gone off* (to sleep) yet?
 - n) He just *went off* on her and started yelling. (OXD)
 - o) He's *gone off* his food. (OXD)
 - p) Eddie's *gone off* with his best friend's wife. (OXD)
 - q) She's always *going off* the point. (OXD)

Centralni član u okviru pojmovno-značenjske strukture fraznog glagola *go off* jeste prostorno značenje (a) koje označava SAMOIZAZVANO ODLAŽENJE NO SA N (shema OFF-1). Na centar (a) ulančava se značenje (b) zahvaljujući prostornoj konfiguraciji ODVAJANJE I KRETANJE/USMERAIVANJE NO, pri čemu je tipičan NO čovek koji se udaljava od N i kreće ka određenoj ciljnoj tački kretanja. Dalje se, u domenu PROSTORA, na osnovu shematske strukture OFF-3 (koja je produkt slikovno-shematske transformacije JEDNODIMENZIONALNI TRAJEKTOR–MULTIDIMENZIONALNI TRAJEKTOR) na značenje (a) ulančava značenje (c) kojim se označava LINEARNO PROSTIRANJE TRAJEKTORA. Na značenje (c) nadovezuje se značenje (d) zahvaljujući prostornoj konfiguraciji DIVERGENTNO PROSTIRANJE TRAJEKTORA i označava 'aktiviranje eksplozivnih naprava'. Ovo značenje se, zatim, proširuje na značenje (e) posredstvom metonimije SREDSTVO ZA RADNJU/AKTIVNOST. Konačno, poslednje zabeleženo prostorno značenje (f) izvire iz centra kategorije (a) kao posledica delovanja prostorne scene SKRETANJA NO SA PROJEKTOVANE PUTANJE KRETANJA (shema OFF-4). Neprostopna značenja ulančavaju se na prostorna značenja u vidu četiri prototipična čvorišta. U prvom čvorištu (OFF-1) beležimo dva neprostopna značenja koja kodiraju opštije značenje NEDOSTUPNOSTI: prvo se na samo jezgro kategorije (a) nadovezuje značenje (g) posredstvom korelacije IZLAŽENJE IGRAČA IZ IGRE JE

FIZIČKO ODVAJANJE NO OD N KOJI SE RAZUME KAO POVRŠINA. Na njega se, zatim, ulančava značenje (h) u kome se značenje NEDOSTUPNOSTI konkretizuje kroz 'nestanak električne energije'. Ovo značenje je dodatno motivisano sadejstvom sheme OFF-1 (iz koje izvire značenje NEDOSTUPNOSTI) i sheme OFF-2, pri čemu se količina potencijalno emitovane električne energije (NO) razume kao odvajanje od već emitovane energije (N). U drugom čvorištu (takođe OFF-1), na prostorno značenje (b) ulančava se značenje (i) koje profiliše neko REZULTANTNO STANJE, drugim rečima, radi se o nekom ishodu (bilo pozitivnom, bilo negativnom) zahvaljujući metafori ISHOD JE FIZIČKO ODVAJANJE I USMERAVANJE NO. U trećem čvorištu, prostorno značenje (d), u čijoj osnovi leži shema OFF-3, proširuje se na značenje (j), i označava 'aktiviranje budilnika/alarma', kao posledica sadejstva metafora AKTIVIRANJE BUDILNIKA/ALARMA JE EKSPLOZIJA i ZVUK JE PREDMET. Veoma plodnu realizaciju prostorne konfiguracije SKRETANJA NO SA PROJEKTOVANE PUTANJE KRETANJA (četvrto čvorište, koje se formira pod dejstvom sheme OFF-4) u apstraktnim domenima potvrđuju brojna značenja koja izvire iz prostornog značenja (f). U domenu KVALITETA (OPADANJE KVALITETA JE SKRETANJE NO SA PUTANJE), prvo se nadovezuje značenje (k) koje se odnosi na 'opadanje kvaliteta namirnica', na koje se, zatim, ulančava značenje (l) u značenju 'opadanja kvaliteta nekog intelektualnog rada'. Značenja (m), (n) i (o), koja potiču iz domena KANONIČKOG LJUDSKOG STANJA koje se razume kao standard, a odvajanje od standarda konkretizuje se kao stanje NEBUDNOSTI/SPAVANJA (m), stanje LJUTNJE/UZNEMIRENOSTI (n) i stanje NEZAINTERESOVANOSTI (o). Kao rezultat delovanja metafore NEUOBIČAJENO PONAŠANJE JE SKRETANJE SA PROJEKTOVANE PUTANJE KRETANJA motiviše se značenje (p) u domenu LJUDSKOG PONAŠANJA. Konačno, posredstvom metafore SKRETANJE SA TEME ZA RAZGOVOR JE SKRETANJE SA PROJEKTOVANE PUTANJE KRETANJA ulančava se značenje (q), pri čemu se odstupanje od uobičajenog toka razgovora razume kao udaljavanje od standardna/norme.

Polisemična struktura fraznog glagola *go off* može se predstaviti kroz sledeći shematski prikaz:

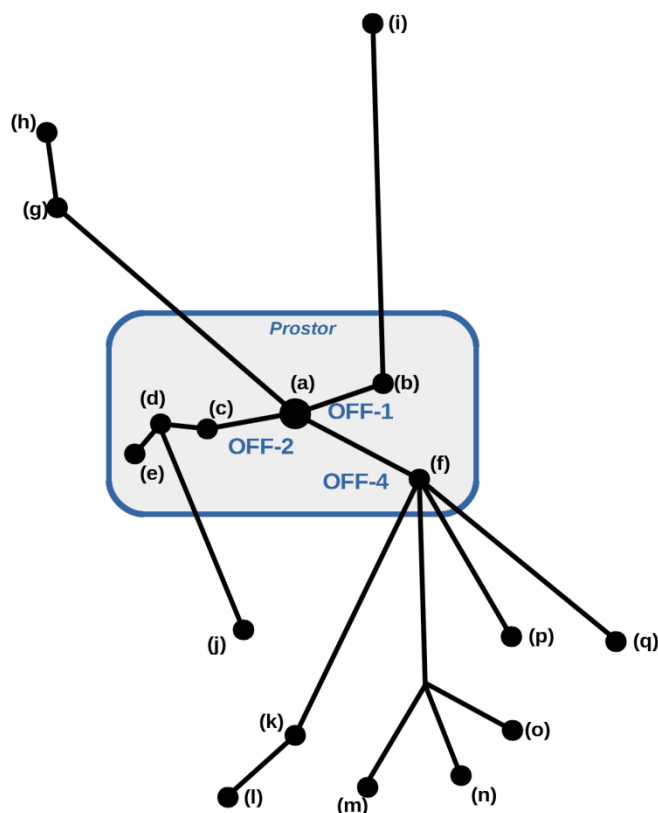

Slika 105: Zrakasta struktura fraznog glagola *go off*

* * * * *

Nalazi ovog dela istraživanja značenjske strukture posmatranih fraznih glagola potvrđuju mogućnost predstavljanja polisemične strukture pojedinačnih/zasebnih fraznih glagola u vidu zrakaste kategorije prototipske strukture. Naime, analiza svih dvanaest odabranih reprezentativnih glagola potvrdila je da se njihova značenja mogu organizovati kao zrakaste mrežne strukture, pri čemu prostorna, prototipska značenja uviru u različita

neprostorna/apstraktna značenja sledeći osnovni princip proširivanja kategorije: manje centralne/perifernije potkategorije značenja predstavljaju varijante centralnijih kategorija značenja (Lakoff 1987: 91). Kako dobijeni rezultati svedoče, različita prostorna značenja u okviru polisemične strukture posmatranih fraznih glagola ulančavaju se na centralno prostorno značenje (mi smo ga u slučaju svakog ispitivanog fraznog glagola obeležili kao značenje (a)) posredstvom različitih slikovnoschematskih transformacija. Zatim se na prototipična prostorna značenja na osnovu različitih pojmovnih korelacija (u prvom redu pojmovne metafore i metonimije) ulančavaju različita neprostorna/apstraktna značenja formirajući različita prototipična čvorišta. U slučaju pojedinih fraznih glagola, zabeležen je i određen (doduše, mali) broj značenja na prelazu između prostornih i značenja u apstraktnim domenima⁹⁷: ilustracije radi, u polisemičnoj strukturi fraznog glagola *get off* zabeležili smo dva prelazna značenja – značenje (i), koje označava 'iskrcavanje NO iz prevoznog sredstva (N)', i značenje (j), za koje je odgovorno sadejstvo prostornog značenja (ODVAJANJE DELA OD CELINE) koje izvire iz jedne prototipične sheme (OFF-2) i neprostornog značenja (IZVOR ENERGIJE/FUNKCIONISANJA) koje izvire iz druge prototipične sheme (OFF-3). Rezultati analize pokazuju da se u polisemičnoj strukturi odabranih reprezentativnih fraznih glagola proširenje značenja može realizovati iz najmanje jednog prototipičnog (ujedno i centralnog) čvorišta (npr. *come out*), ali i više – iz četiri prototipična čvorišta u slučaju fraznih glagola *get in*, *take off* i *get off*. Kod nekih fraznih glagola, ova prototipična čvorišta se u potpunosti poklapaju sa osnovnim shemama koje leže u pojmovno-značenjskoj strukturi sastavne partikule, po principu jedna shema jedno čvorište: npr. frazni glagol *put on*, gde sva značenja u okviru sheme ON-1 izvire iz jednog čvorista i sva značenja u okviru sheme ON-2 izvire iz takođe jednog (istovremeno zasebnog) čvorišta. Sa druge strane, u okviru jedne osnovne sheme mogu se formirati i dva zasebna prototipična čvorišta, kao posledica različitih prostornih konfiguracija koje učestvuju u motivisanosti ulančavanja različitih neprostornih značenja: na primer, u slučaju fraznog glagola *take in*, u okviru sheme IN-1 formiraju se dva prototipična čvorišta, što je rezultat prostornih konfiguracija STAVLJANJE/UBACIVANJE SO U S i UPIJANJE/APSORBOVANJE SO U S. Takođe, unutar polisemične strukture ispitivanih fraznih glagola ustanovili smo da neprostorna značenja mogu izvirati iz određene prototipične sheme, iako u korpusu nisu zabeleženi primeri realizacije te sheme u

⁹⁷ Da podestimo, na pojavu prelaznih značenja u okviru polisemične strukture fraznih glagola ukazuje i Dirven (2001a: 21–22), što smo naznačili u odeljku o kognitivnolingvističkom pristupu proučavanja fraznih glagola.

domenu prostora za dati frazni glagol. Na primer, u okviru zrakaste mrežne strukture fraznog glagola *get on* zabeleženo je šest neprostornih značenja u čijoj osnovi leži shema ON-3, uprkos tome što u domenu PROSTORA nije zabeležen nijedan slučaj realizacije ove sheme. Iako u ovom konkretnom slučaju gore pomenuta neprostorna značenja izvire iz centralnog značenja kategorije, značenja (a), u čijoj osnovi leži shema ON-1, za njihovu motivisanost prvenstveno je odgovorna shematska struktura ON-3. Sa druge strane, kako nalazi ovog dela analize ukazuju, brojnost značenja u okviru polisemične strukture ovih jezičkih jedinica uzrokuje da značenja postaju sve apstraktnija, što potvrđuju primeri sa fraznim glagolima *come out* (21 značenja) i *go on* (20 značenja) u odnosu na frazni glagol *take in* (15 značenja). Na kraju, naglasimo da se kod ovih slučajeva reprezentativnih fraznih glagola odabranih za ispitivanje u ovom delu naše analize jasno uočavaju svi problemi polisemije, počev od utvrđivanja različitih značenja u okviru polisemične jezičke jedinice pa sve do različitih načina ulančavanja značenja unutar njihove mrežne strukture. Međutim, i pored svih poteškoća koje ovakva analiza nosi sa sobom, nalazi do kojih smo došli u ovom delu istraživanja potvrđuju da je sistematizacija značenja važnija od detalja koji se pojavljuju kao potencijalna prepreka u pojedinim segmentima ovakve analize leksičkog značenja.

3.6. O semantičkoj interakciji između sastavnog glagola i sastavne partikule

Kao što smo videli u prvom delu našeg istraživanja, na motivisanost osnovnih značenja posmatranih fraznih glagola prvenstveno utiču slikovne sheme SADRŽAVANJA i NOŠENJA koje leže u osnovi značenja njihovih sastavnih partikula. Konkretnije rečeno, motivisanost raznovrsnih značenja fraznih glagola sa partikulama *in*, *out*, *on* i *off* prvenstveno izvire iz različitih shematskih struktura koje su posledica dejstva različitih slikovnoshematskih transformacija unutar pojmovno-značenjske strukture pomenutih partikula. Međutim, kako nalazi u tom delu analize takođe potvrđuju, mnogobrojna značenja posledica su semantičke interakcije između sastavnog glagola i sastavne partikule.

Iako su različita slikovnoshematska značenja, za koja su neposredno odgovorne pomenute shematske strukture koje leže u osnovi sastavnih partikula, svojstvena sastavnim partikulama, rezultati naše analize su potvrdili da i pojedini sastavni glagoli u izvesnoj meri ispoljavaju određen stepen slikovnoshematskog značenja. Na osnovu *izrazitosti* profilisanosti slikovnoshematskog značenja, moguće je razlikovati sledeće slučajeve semantičke interakcije između značenjskih struktura sastavnih partikula i glagola u okviru celovitog fraznog glagola.

U prvom slučaju, slikovnoshematsko značenje celovitog fraznog glagola izvire i iz sastavne partikule i iz sastavnog glagola, što je rezultat visokog stepena izrazitosti takvog značenja unutar pojmovno-značenjskih struktura obe sastavne komponente. Ovde je, drugim rečima, prisutno *pojmovno preklapanje* između značenjskih struktura koje leže u osnovi sastavne partikule i sastavnog glagola. Da podsetimo, na ovu pojavu ukazuje i Hampe (2005b: 120) koja navodi da kod pojedinih fraznih glagola partikula služi da dodatno istakne slikovnoshematsku dimenziju koja je već prisutna u strukturi sastavnog glagola (npr. *start off* u poređenju sa *to start* ili *finish off* u odnosu na *to finish*). U cilju ilustrovanja ovog slučaja semantičke interakcije, beležimo sledeće primere iz našeg korpusa. Ako pogledamo značenjsku strukturu fraznih glagola *cut off* i *break off*, kojima se tipično označava ODVAJANJE NEKOG DELA (NO) OD CELINE (N), primetićemo da obe sastavne komponente (i partikula i glagol) kodiraju gore pomenuti pojmovni odnos ODVAJANJA. Pojmovno-značenjsko poklapanje struktura sastavnih komponenti beležimo u i fraznim glagolima *put on* sa jedne strane i *take off* sa druge. Kada je reč o prvom fraznom glagolu, prostorna scena DOSPEVANJE NO NA N KOJI JE FIZIČKI OSLOKAC izrazita je i u sastavnoj partikuli i u sastavnom glagolu. U slučaju drugog fraznog glagola, prostorna scena GUBITKA

FIZIČKOG OSLOMCA takođe se izrazito profiliše u obe sastavne komponente. Još jedan od brojnih primera koji potvrđuju postojanje pojmovnog preklapanja između značenjskih struktura sastavnih komponenti unutar posmatranih fraznih glagola je frazni glagol *fill in*: kao što to ilustruje dole navedeni primer iz našeg korpusa, slikovnoshematsko značenje POPUNJAVANJE S izrazito je u obe sastavne komponente.

- 1) He *cut off* a metre of cloth from the roll. (OXD)
He *broke off* a piece of chocolate and gave it to me. (OXD)
- 2) 'Please *put it on* the table' the Trunchbull said. (BNC)
Can you *take your feet off* the sofa? (OXD)
- 3) We'll have *to fill* the holes *in* with cement. (OXD)

Kada je u pitanju drugi slučaj, slikovnoshematsko značenje izvire isključivo iz značenjske strukture sastavne partikule, dok sastavni glagol omogućava realizaciju radnje ili stanja koje celoviti frazni glagol označava. Ovo je tipično za frazne glagole koji u svom sastavu sadrže pojedine tzv. *semantički istrošene glagole*. U primeru sa fraznim glagolima *get on* i *get off*, evidentno je da su slikovnoshematska značenja POKRIVANJA N i OTKRIVANJA N isključivo sadržana u sastavnim partikulama, dok glagol *to get* omogućava radnje 'pokrivanja/otkrivanja' koje realizuju celoviti frazni glagoli. Na sličan način, u primerima sa fraznim glagolima *stay in* i *stay out*, slikovnoshematsko značenje NALAŽENJE SO U S i NALAŽENJE SO VAN S kodiraju sastavne partikule, dok sastavni glagol omogućava stanje 'nalaženja' koje realizuju celoviti frazni glagoli.

- 4) *Get your coat on* and we'll go for a walk. (OXD)
Get your coat off and come and sit down. (OXD)
- 5) Let's *stay in* this evening. (OXD)
I don't like *staying out* so late. (OXD)

Za razliku od prethodnog slučaja, u pojedinim situacijama sastavni glagol u izvesnoj meri ima izrazitije značenje od sastavne partikule sa stanovišta načina i/ili intenziteta izvođenja radnje koju realizuje celovit frazni glagol. Na ovom mestu važno je podsetiti se da sastavna partikula dominantno utiče na opšte slikovnoshematsko značenje celovitog fraznog glagola u čiji sastav ulazi. Međutim, iako je opšte slikovnoshematsko značenje već sadržano u značenjskoj strukturi sastavne partikule, pojedini sastavni glagoli, tipično u okviru iste prostorne konfiguracije, doprinose izrazitijem ukupnom značenju fraznog glagola od nekih drugi sastavnih glagola. Primer za ovu tvrdnju nalazimo u fraznim glagolima *fit in*, *plumb in* u poređenju sa fraznim

glagolom *go in* koji kodiraju prostornu konfiguraciju UGRADIVANJA SO U S. Naime, iako je slikovnoshematsko značenje UGRADIVANJA već prisutno u sva tri frazna glagola zahvaljujući strukturi sastavne partikule, za razliku od primera sa fraznim glagolom *go in*, sastavni glagoli *to fit* i *to plumb* doprinose još izrazitijem i specifičnijem značenju celovitih fraznih glagola: UKLAPANJA SO U S (*fit in*) i POVEZIVANJA SO SA S (*plumb in*).

- 6) *Will all your furniture fit in?* (OXD)
He's *plumbed in* a new washing machine for me. (OXD)
The kitchen will be finished once the fridge *has gone in*. (OXD)

Četvrti slučaj uključuje primere u kojima se uočava *suprotstavljenost* slikovnoshematskih struktura koje leže u osnovi sastavnog glagola i sastavne partikule, pri čemu je značenje sastavne partikule izrazitije u ukupnom značenju celovitog fraznog glagola. Ova pojava evidentna je u značenjskoj strukturi fraznog glagola *give in* koji kodira neprostorno značenje PREDAJE/USTUPANJA (*give in*). Semantička struktura sastavnog glagola *to give* implicira prostornu scenu KRETANJA OD CENTRA KA SPOLJA, dok partikula *in* kodira suprotan proces KRETANJE KA UNUTRA. Značenje PREDAJE/USTUPANJA koje je sadržano u sastavnom glagolu (*to give*) profiliše se kao usmeravanje pojmovnog odnosa PREDAJE ka samom agensu, što je rezultat dejstva pojmovne korelacije PREDAJA/USTUPANJE JE FIZIČKO URUŠAVANJE, koja izvire iz partikule *in*.

- 7) Eventually I *gave in* to temptation and had an ice cream. (OXD)

Još ilustrativniji, u smislu potkrepljivanja tvrdnje o preklapanju i suprotstavljanju značenjskih struktura sastavnog glagola i sastavne partikule unutar celovitog fraznog glagola, jesu primeri sa fraznim glagolima *come in* i *go out*, odnosno, *come out* i *go in*. Kada su u pitanju frazni glagoli *come in* i *go out*, posmatrano kroz prizmu slikovnoshematskog značenja, strukture sastavnih komponenti se poklapaju: naime, i sastavni glagol *to come* i partikula *in* sadrže prostornu scenu PRIBLIŽAVANJA (KRETANJA KA UNUTRA), dok i sastavni glagol *to go* i partikula *out* impliciraju prostornu scenu UDALJAVANJA (KRETANJA KA SPOLJA). Sa druge strane, u osnovi semantičkih struktura fraznih glagola *come out* i *go in* nalaze se suprotstavljene slikovnoshematske strukture: sastavni glagol *to come* implicira PRIBLIŽAVANJE (KRETANJE KA UNUTRA), dok sastavna partikula *out* profiliše UDALJAVANJE (KRETANJE KA SPOLJA); takođe, sastavni glagol *to go* kodira UDALJAVANJE (KRETANJE KA SPOLJA), dok sastavna partikula *in*

profiluše PRIBLIŽAVANJE (KRETANJE KA UNUTRA). Ovo je posledica *moćnosti dvostruke perspektive* koja izvire iz položaja posmatrača u odnosu na SADRŽATELJA, o čemu će više reći biti u poglavlju o značenjskim odnosima.

- 8) I met all the trains that *came in* from London. (OXD)
'I'll tell you this: every term when I watch that school train *go out* I feel as if it's taking two-thirds of me with it.' (BNC)
- 9) He *comes out* into the garden and sips his tea and looks around. (BNC)
It's getting cold; let's *go in*. (OXD)

U prethodnom delu izlaganja, naša pažnja bila je usmerena ka različitim aspektima semantičke interakcije između sastavnog glagola i sastavne partikule sa stanovišta slikovnoschematskog značenja i njegove izrazitosti u jednoj, drugoj ili obe sastavne komponente u okviru celovitog fraznog glagola. Sada ćemo se usredsrediti na one aspekte semantičke interakcije između sastavnog glagola i partikule koji podrazumevaju interakciju opšteg slikovnoschematskog značenja koje izvire iz sastavne partikule i različitih (neslikovnoschematskih) značenja koja se temelje na dejstvu i/ili sadejstvu pojmovne metonimije i pojmovne metafore koje leže u pojmovno-značenjskom okviru sastavog glagola. S tim u vezi, naši nalazi potvrđuju nalaze do kojih je došla Morgan (1997: 354) koja naglašava da sastavni glagol može obezbediti dodatno značenje celovitog fraznog glagola posredstvom pojmovne metonimije ili metafore, i u nastavku izlaganja podvlači da se to dodatno značenje najčešće odnosi na *način* na koji se radnja odvija/izvodi (npr. *skip out*, *leap out* i sl.). Brojni primeri potvrđeni u korpusu takođe govore u prilog značajnoj ulozi pojmovne metonimije i metafore u ukupnom značenju celovitog fraznog glagola.

Kada je reč o pojmovnoj metonimiji, daleko najznačajniju ulogu u motivisanosti semantičke interakcije između sastavnih glagola i sastavnih partikula unutar celovitih fraznog glagola imaju različite pojmovne metonimije koje pripadaju *IKM radnje*. Velika zastupljenost ove vrste metonimija u motivisanosti interakcije između sastavnog glagola i partikule čini se da je u skladu sa predmetom našeg istraživanja, jezičkim jedinicama koje nazivamo fraznim glagolima, a čija uloga u jeziku i jeste da označavaju radnju (manje tipično i stanje). Kao što to navode Kövecses/Radden (1998: 54), *IKM radnje* uključuje odnose kao što su oni između RADNJE i SREDSTVA koje se koristi u radnji, RADNJE i PREDMETA NA KOME SE VRŠI radnja, RADNJE i ISHODA te radnje itd. Na osnovu nalaza iz prvog dela ovog istraživanja možemo izdvojiti sledeće

metonimijske odnose koji omogućavaju sematičku interakciju između sastavnog glagola i partikule:

NAČIN ZA RADNJU

- 10) I turned the key in the door and *crept in*. (BNC)
- 11) I *cut out* the bad parts of the apple. (OXD)

OKAZIONALNO SREDSTVO ZA RADNJU

- 12) They *shot* the door *off*. (OXD)
- 13) We stopped, but the cab driver *waved us on*. (OXD)

SREDSTVO ZA RADNJU

- 14) She brushed her hair and then *combed out* the tangles. (OXD)
- 15) Landlords *have been raking off* commission from inflated insurance premium. (OXD)

ISHOD ZA RADNJU

- 16) That option *is greyed out*. (OXD)

PREDMET NA KOME SE VRŠI RADNJA ZA RADNJU

- 17) He *is constantly sponging on* his friends. (OXD)

MATERIJA NA KOJOJ SE VRŠI RADNJA ZA RADNJU

- 18) It's your time *to muck out* today. (OXD)

U kontekstu pojmovnih metonimija koje pripadaju *IKM uzročnosti*, zabeležili smo dejstvo dve vrste metonimija: tipično, radi se o metonimiji ZVUK ZA DOGAĐAJ AKTIVNOST KOJI GA PROUZROKUJU, dok smo u jednom primeru zabeležili i metonimiju STANJE KOJE PROUZROKUJE RADNJU ZA RADNJU.

ZVUK ZA DOGAĐAJ/AKTIVNOST KOJI GA PROUZROKUJU

- 19) Listeners were aksed *to ring in* with their opinions. (OXD)
- 20) His obscenities had *to be bleeped out*. (OXD)

STANJE KOJE PROUZROKUJE RADNJU ZA RADNJU

- 21) We really *lucked out* with the weather. (OXD)

Kada je reč o *IKM sadržavanja*, moguće je izdvojiti dejstvo sledećih metonimija

SADRŽATELJ ZA SADRŽAJ

- 22) It took her several months *to sort herself out* after the divorce. (OXD) (čovjek za čovekova unutrašnja stanja).

SADRŽAJ ZA SADRŽATELJ

- 23) It's nearly six o'clock, I must *get the dinner on*. (OXD) (OBROK ZA POSUDU KOJA SADRŽI OBROK)

Kada je u pitanju *IKM posedovanja*, naše istraživanje je potvrdilo sledeću metonimiju:

POSEDNIK ZA POSEDOVANO

- 24) He *punched in* ten minutes late. (OXD) (RADNIK ZA KARTICU KOJA SE UKUCAVA U SAT)

Semantička interakcija između sastavnih komponenti unutar celovitog fraznog glagola može se temeljiti i na sadejstvu dve metonimije. Na primer, zahvaljujući sadejstvu metonimija ZVUK ZA DOGAĐAJ KOJI GA PROUZROKUJE i RADNJA ZA PREDMET NA KOME SE VRŠI RADNJA (otvaranje vrata za uređaj kojim se otvaraju vrata) motiviše se značenjska struktura fraznog glagola *buzz in*.

- 25) It's Craig – *can you buzz me in?* (OXD)

Pored pojmovne metonimije, i različite pojmovne metafore mogu biti odgovorne za semantičku interakciju sastavnog glagola i sastavne partikule. U ovom slučaju, različite pojmovne metafore izvire iz značenjske strukture sastavnog glagola, odnosno, sastavni glagol obezbeđuje izvorni domen na osnovu koga se, u sadejstvu sa slikovnohematskim značenjem koje leži u sastavnoj partikuli, strukturira značenje celovitog fraznog glagola. Ovde je prvenstveno reč o strukturnim i ontološkim metaforama koje leže u osnovi sastavnog glagola, jer one, za razliku od orijentacionih metafora (u čijem slučaju dolazi do pojmovnog preklapanja značenja sastavnog glagola i partikule), ne sadrže slikovnohematsko značenje.

Sledeći primer potvrđuje ulogu strukturnih metafora u motivisanosti značenja celovitog fraznog glagola. Naime, kako to potvrđuje primer sa fraznim glagolom *plan out*, semantička interakcija između sastavnog glagole i partikule rezultat je sadejstva opšteg slikovnohematskog značenja partikule (značenje RAZJAŠNJAVANJA) i strukturne metafore PLANOVI SU PREDMETI koja izvire iz značenjske strukture sastavnog glagola (*to plan*).

26) I knew exactly where I was going – I'd got it all *planned out*. (OXD)

U slučaju fraznog glagola *fork out* specifično značenje posledica je uspostavljanja epistemoloških korespondencija između neprostornog značenja TROŠENJA VELIKE SVOTE NOVCA i pojmovnog okvira sastavnog glagola (*to fork*) koji, metonimijski (SREDSTVO ZA RADNJU), profiliše konkretnu prostornu scenu PROSTIRANJA NEKE MATERIJE PO POVRŠINI.

27) I had to *fork out* \$30 for a cab home. (OXD)

Naredna dva primera svedoče o ulozi ontoloških metafore u motivisanosti značenja fraznih glagola *jump out* i *scream out*. Naime, zahvaljujući interakciji slikovnošhematskog značenja DOSTUPNOSTI koje izvire iz partikule *out* i ontološkoj metafori GREŠKA JE ŽIVO BIĆE, koja potiče iz pojmovnog okvira sastavnih glagola, motiviše se značenje gore pomenutih fraznih glagola, što potvrđuju sledeći primeri.

28) The mistakes are so obvious they *jump out* at you. (OXD)

29) The mistakes just *scream out* at you. (OXD)

Za semantičku interakciju sastavnog glagola i partikule može biti zaslužno i sadejstvo više metafora. U primeru sa fraznim glagolom *figure out* evidentno je sadejstvo pojmovnih metafora RAZMIŠLJANJE JE RAČUNANJE i IDEJE SU PREDMETI koje izvire iz pojmovno-značenjske strukture sastavnog glagola (*to figure*) i metafore PROBLEM JE SADRŽATELJ ZATVOREN/ZAKLJUČAN SA SVIH STRANA, koja leži u značenjskoj strukturi partikule *out*.

30) Can you *figure out* what's going on? (OXD)

Semantička interakcija između sastavnih komponenti unutar celovitog fraznog glagola može biti posledica sadejstva metafore i metonimije. Posredstvom metafora INFORMACIJE SU PREDMETI i KOMPJUTERSKI SISTEM/PROGRAM JE SADRŽATELJ, koje izvire iz partikule *out*, i metonimije SREDSTVO ZA RADNJU, koja leži u osnovi sastavnog glagola (*to key*), motiviše se značenje fraznog glagola *key in*.

31) Ignoring him, she pressed a tab on the console and *keyed in* a series of commands. (BNC)

U prilog velikoj raznovrsnosti načina na koje različiti pojmovni odnosi motivišu semantičku interakciju između sastavnog glagola i partikule govori i sledeći slučaj, sadejstvo metafore i metonimijskog lanca: RAZUMEVANJE JE UPIJANJE, REČI/IDEJE SU TEČNOST sa jedne strane i ČOVEK→UHO→SLUH→UM sa druge.

32) His followers *drink in* every word he says. (OXD)

3.7. Značenjski odnosi koji se uspostavljaju između posmatranih fraznih glagola

Složena semantička struktura posmatranih fraznih glagola, koju smo ispitivali i analizirali u prethodna tri dela našeg istraživanja, počiva na semantičkoj motivisanosti koja je rezultat postojanja i delovanja različitih kognitivnih mehanizama koji oblikuju pojmovno-značenjsku strukturu ispitivanih jezičkih jedinica. Kao što smo videli, brojni kognitivni mehanizmi – transformacije slikovnih shema, pojmovna metafora, pojmovna metonimija, pojmovno preklapanje – nedvosmisleno su zaslužni za postojanje osnovnih i metaforičkih, odnosno, proširenih značenja fraznih glagola, i u najvećoj meri odgovorni za njihovu veoma raznovrsnu i razrađenu semantičku strukturu. Ovakav zamršeni splet odnosa u okviru njihove pojmovno-značenjske strukture, čiji je osnovni produkt *višeznačnost*, predstavlja plodno tle za pojavu najrazličitijih značenjskih odnosa kojima se posmatrani frazni glagoli odlikuju i koje u jezičkoj realizaciji ispoljavaju. Što je stepen višeznačnosti unutar nekog jezikog segmenta veći, to su odnosi između jezičkih jedinica kojima se ona ispoljava složeniji i raznovrsniji. U zavisnosti od vrste motivisanosti nadovezivanja značenja u polisemičnoj strukturi fraznog glagola, posmatrani frazni glagoli ispoljavaju složene međusobne antonimijske, sinonimijske i hiponimijske (troponimijske) značenjske odnose.

3.7.1. Antonimija – suprotstavljanje značenja

- Isti glagol, partikula suprotnog značenja

Ovaj slučaj obuhvata frazne glagole koji se sastoje od istog sastavnog glagola i sastavne partikule suprotnog značenja. Sastavni glagol odnosi se na aktivnost ili radnju koja je neutralnog karaktera, dok suprotna značenja fraznih glagola koji stoje u antonimijskom odnosu izvire iz sastavnih partikula, što za posledicu ima *dominantno* ili *izrazito* značenje partikule u ukupnom značenju celovitog fraznog glagola. Ta suprotna značenja rezultat su postojanja komplementarnih *slikovnošhematskih transformacija* u okviru temeljnih slikovnih shema

(SADRŽAVANJA i NOŠENJA) koje profilisu suprotne procese. Drugim rečima, radi se o shematskim strukturama koje leže u osnovi dve partikule suprotnog značenja (*in-out* i *on-off*) koje imaju identičan pojmovni sadržaj, osim u jednom segmentu, smeru u kome se pojmovno-značenjsko profilisanje vrši – ULAŽENJU SO U S (*in*) nasuprot IZLAŽENJU SO IZ S (*out*), ili, DOSPEVANJU NO NA N (*on*) nasuprot ODVAJANJU NO OD N (*off*). Kao rezultat ovakvog pojmovnog odnosa, suprotstavljenost značenja fraznih glagola koji se sastoje od istog glagola i partikule suprotnog značenja temelji se na suprotnim značenjima sastavnih partikula. U kontinuumu raznovrsnih međusobnih značenjskih odnosa posmatranih fraznih glagola, ovi slučajevi se nalaze na polovima pojmovno-semantičke strukture unutar opozicija IN–OUT i ON–OFF. Na ovakvu vrstu antonimijskog odnosa upućuju brojni parnjaci suprotnog značenja koji su zabeleženi u korpusu, a mi ćemo, u cilju ilustrovanja ovog odnosa, navesti samo najreprezentativnije primere. Za razliku od preostalih slučajeva antonimijskog odnosa koje ispitivani frazni glagoli ispoljavaju, a koje ćemo predstaviti u nastavku izlaganja, ovaj slučaj predstavlja očekivani/predvidivi odnos suprotstavljenosti značenja. Na osnovu vrste antonimijskog odnosa koji ovi frazni glagoli u ispoljavaju, možemo ih svrstati u *direkcione antonime*, na koje ukazuju Lyons (1977: 281–282), Cruse (1986: 223–233) i Murphy (2003: 197). Štaviše, njih možemo ubrojati u još užu vrstu *direkcionih antonima* koje Cruse (1986: 226) naziva *reverzivnim antonimima*, a koji označavaju 'kretanje ili promenu u suprotnim smerovima', npr. *rise : fall, enter : leave, appear : disappear* i sl.

Primeri sa partikulama IN i OUT

Tipičan primer gore opisanog pojmovnog odnosa sa istim sastavnim glagolom i pojmovno-značenjski dominantnim partikulama predstavljaju sledeći antonimi iz prostornog domena, *get in : get out*, koji izvire iz dve suprotstavljene prostorne konfiguracije ULAŽENJE SO U S (*in*) i IZLAŽENJE SO IZ S (*out*).

- 1) He ran to the car, *got in* and drove off. (OXD)
The car door opened and a tall man *got out*. (OXD)

Na ovu vrstu suprotstavljanja značenja ukazuju i sledeći antonimijski parovi *draw in* : *draw out*, *pull in* : *pull out*, *put in* : *put out*, koji se temelje na dejstvu sledećih komplementarnih prostornih konfiguracija: PRAVOLINIJSKO KRETANJE SO KA KRAJNJEM ODREDIŠTU (S), koja leži u osnovi partikule *in*, i PRAVOLINIJSKO UDALJAVANJE SO OD POLAZNE TAČKE (S), koja leži u osnovi partikule *out*.

- 2) The London train *drew in* late. (OXD)
I arrived in time to see the train *drawing out*. (OXD)
- 3) The ship *put in* at Lisbon. (OXD)
The ship *put out* to sea by night. (OXD)

Kada su u pitanju neprostorna značenja, ova vrsta antonima ima veoma plodnu realizaciju u pojmovnom domenu ŽIVOTNOG PROSTORA, na šta ukazuju sledeći frazni glagoli: *live in* : *live out*, *move in* : *move out* i *show in* : *show out*, *check in* : *check out*, *eat in* : *eat out*, *clock in* : *clock out* i *punch in* : *punch out*.

- 4) Most students *live in* during their first year. (OXD)
I *lived out* during my final year at college. (OXD)
- 5) How soon can you *move in* ? (OXD)
The lodger *moved out* yesterday. (OXD)
- 6) After *checking in*, we went out for a meal. (OXD)
She *checked out* this morning. (OXD)
- 7) He *punched in* ten minutes late. (OXD)
I was in such a hurry to leave that I forgot *to punch out*. (OXD)

Ovu vrstu antonimijskog odnosa potvrđuju i brojni primeri sa fraznim glagolima koji kodiraju apstraktna značenja UKLJUČIVANJA u aktivnost nasuprot ISKLJUČIVANJU iz aktivnosti, i UČESTVOVANJA nasuprot NEUČESTVOVANJU u aktivnosti, događaju, procesu i sl. Suprotna značenja izvire iz suprotstavljenih prostornih konfiguracija koje leže u osnovi ovih apstraktnih značenja: sa jedne strane ULAŽENJA SO U S i STAVLJANJA/UBACIVANJA SO U S, a sa druge, IZLAŽENJA SO IZ S i IZBACIVANJA SO IZ S. Ovaj slučaj ilustruju sledeći antonimijski parovi: *count in* : *count out*, *cut in* : *cut out*, *deal in* : *deal out*, *factor in* : *factor out*, *contract in* : *contract out*, *want in* : *want out*, *opt in* : *opt out*, i *rule in* : *rule out*.

- 8) If you are going to the theatre, you can *count me in*. (OXD)
You can enjoy those games, but you can *count me out*. (OXD)
- 9) We offer a pension plan, and all staff have the chance *to opt in*. (OXD)
You can *opt out* of the company's pension plan. (OXD)

Primeri sa partikulama ON i OFF

Brojne potvrde ovog slučaja suprotstavljanja značenja nalazimo i u sledećim antonimima sa partikulama suprotnog značenja ON i OFF. U domenu PROSTORA beležimo naročito produktivnu grupu antonima u čijim pojmovno-značenjskim osnovama leže suprotstavljene prostorne konfiguracije POKRIVANJE N i OTKRIVANJE N: *get on : get off, help sb on (with) : help sb off (with), throw on : throw off, fling on : fling off, slip on : slip off i pull on : pull off.*

- 10) She *helped* him *on* with his dressing gown. (OXD)
Can I *help* you *off* with your coat? (OXD)
11) Hold *on*, I'll *slip* my coat *on*, then I'll be ready. (OXD)
Slip off your coat and I'll make some tea. (OXD)

Na ovaj slučaj antonimijskog odnosa upućuju brojni primeri fraznih glagola sa partikulama ON i OFF u različitim apstraktnim značenjima. Ilustracije radi, navešćemo primere koji kodiraju dve suprotne kategorije značenja DOSTUPNOST i NEDOSTUPNOST, što potvrđuju sledeći parovi fraznih glagola: *turn on : turn off, switch on : switch off, put on : put off, flip on : flip off i flick on : flick off.*

- 12) She walked in and *switched on* the light. (OXD)
Shall I *switch* the lights *off*? (OXD)
13) He *flicked on* the air conditioning. (OXD)
He *flicked* the light *off*. (OXD)

- Različiti glagoli, partikule suprotnog značenja

Za razliku od antonimijskog odnosa uspostavljenog između fraznih glagola u čijem sastavu se nalaze isti sastavni glagoli i partikule suprotnog značenja, gde partikula ima dominantno značenje u odnosu na glagol, u ovom slučaju i sastavni glagol i sastavna partikula imaju, u najvećem broju slučajeva, podjednako značajan uticaj na motivisanost značenja fraznih glagola. Drugim rečima, pored komplemetarnih shematskih struktura koje izviru iz sastavnih partikula suprotnog značenja, antonimijski parnjaci posledica su i pojmovnog preklapanja značenjskih struktura sastavnog glagola i sastavne partikule unutar celovitih fraznih glagola. Naime, semantička struktura obe sastavne komponente (i glagola i partikule), sadrži izrazita slikovnohematska obeležja koja, u manjoj ili većoj meri, podjednako profilišu ukupno značenje

celovitog fraznog glagola. U tom smislu, dolazi do *pojmovnog preklapanja* između unutrašnjih semantičkih struktura sastavnog glagola i sastavne partikule, pri čemu je slikovnoschematsko značenje koje izvire iz sastavnih partikula sadržano, u manjem ili većem stepenu, i u sastavnom glagolu. Kada je reč o podvrsti antonimijskog odnosa, i ovaj slučaj antonimijskog odnosa može se svrstati u *reverzivne antonime* Cruse (1986: 226).

Primeri sa partikulama IN i OUT

U domenu prostora, frazni glagoli *put in* i *take out* imaju suprotno značenje u velikom broju primera u kojima su SO i S konkretni/prostorni entiteti (tipično predmeti). Semantičke strukture sastavnih delova prvog fraznog glagola, *to put* i *in*, pojmovno se preklapaju i profilišu prostornu scenu STAVLJANJE/UBACIVANJE SO U S. Sa druge strane, sastavne komponente drugog fraznog glagola, *to take* i *out*, takođe se pojmovno preklapaju u kodiranju prostorne scene IZVLAČENJE SO IZ S.

- 1) 'No, I'm sure I *put it in* my apron pocket, but I can't have done it.' (BNC)
Jack felt *in* his pocket and *took out* his keys. (OXD)

Gore opisano izrazito pojmovno-značenjsko preklapanje između sastavnih komponenti (glagola i partikule) beležimo u istom paru antonima *put in* : *take out* i u okviru apstraktnog domena FINANSIJA/NOVČANIH SREDSTAVA. U istom pojmovnom domenu u korpusu je posvedočen i par *pay in* : *draw out*, ali, za razliku od prvog para antonima (*put in* : *take out*), sa izrazito dominantnom semantičkom strukturom sastavnih partikula (*in* i *out*), dok je doprinos sastavnih glagola (*to pay* i *to draw*) u ukupnom značenju ovih fraznih glagola nešto marginalniji u odnosu na prvi par: za razliku od sastavnih glagola *to put* i *to take*, sastavni glagoli *to pay* i *to draw* nisu izraziti u profilisanju prostornih scena STAVLJANJE/UBACIVANJE SO U S (*in*) i IZVLAČENJA SO IZ S (*out*).

- 2) He *put* £500 pounds *in* his account. (OXD)
I *took* some money *out* (of my account) yesterday. (OXD)
- 3) I had to go to the bank *to pay* a cheque *in*. (OXD))
How much money *did* you *draw out*? (OXD)

Naročito zanimljiv slučaj ove vrste suprostavljanja značenja čine sledeći parovi *come in* : *go out* i *go in* : *come out*. Kada je reč o prvom antonimijskom paru, obe sastavne komponente *to come* i *in* profilišu prostornu scenu PRIBLIŽAVANJE (KRETANJE KA UNUTRA), dok sastavne komponente *to go* i *out* profilišu UDALJAVANJE (KRETANJE KA SPOLJA). U dole navedenim primerima (4), (5) i (6), prvi frazni glagol *come in* sadrži opštije značenje DOSTUPNOSTI, dok njegov antonim *go out* sadrži značenje NEDOSTUPNOSTI. Nasuprot tome, sastavne komponente u antonimijskom paru *go in* i *come out* u primeru (7) pojmovno se ne poklapaju, štaviše, njihove značenjske strukture su suprotstavljene (*to go* kodira prostornu scenu KRETANJA KA SPOLJA, dok *in* kodira KRETANJE KA UNUTRA; *to come* kodira prostornu scenu KRETANJA KA UNUTRA, dok *out* kodira KRETANJE SPOLJA), pri čemu frazni glagol *go in* označava NEDOSTUPNOST, dok frazni glagol *come out* označava DOSTUPNOST. Ovaj fenomen koji podrazumeva da partikule *in* i *out* mogu da kodiraju i DOSTUPNOST i NEDOSTUPNOST počiva na *mogućnosti dvostruke perspektive*⁹⁸ koja potiče od položaja posmatrača (deiktičkog centra) u odnosu na SADRŽATELJ: ako je posmatrač sadržan unutar nekog prostora zajedno sa SO, onda mu je SO dostupan; ako se i posmatrač i SO nalaze izvan SADRŽATELJA, SO je dostupan za posmatrača.

- 4) We need to have more money *coming in* than *going out*. (OXD)
- 5) When *did* platform heels *come in*? (OXD)
Styles like that *have completely gone out* now. (OXD)
- 6) The tide *was coming in* fast. (OXD)
When *does* the tide *go out*? (OXD)
- 7) The sun *went in* and it grew colder. (OXD)
The sun *came out* in the afternoon. (OXD)

Primeri sa partikulama ON i OFF

Kao što to dole navedeni primeri sa direkcionim antonimima *put on* i *take off* ilustruju, u semantičkoj strukturi partikule *on* i glagola *to put* sadržane su semantičke komponente sheme NOŠENJA, ili preciznije, prostorne scene POKRIVANJA N. Drugim rečima, i glagol *to put* i partikula *on* profilišu pojmovnu relaciju OSLOMCA/KONTAKTA između NO (kaputa – *coat*) i N (čoveka koji ga nosi). Sa druge strane, i iz sastavnog glagola *to take* i iz partikule *off* izvire značenje

⁹⁸ Na ovaj fenomen u literaturi ukazuju Lindner (1981) i Tyler/Evans (2003), o čemu je već bilo reči u prvom delu analize u vezi sa neprostornim značenjima DOSTUPNOSTI i NEDOSTUPNOSTI u čijim osnovama leže sheme IN-1 i OUT-1.

OTKRIVANJA N, odnosno, obe komponente (sastavni glagol *to take* i partikula *off*) doprinose ukupnom utisku GUBITKA OSOLONCA/ KONTAKTA između NO i N, što implicira suprotan proces od procesa koji je iskazan fraznim glagolom *put on*.

- 8) Aren't you going *to put* your coat *on*? (OXD)
She *took* her coat *off* and hung it up. (OXD)

Pojmovno preklapanje sastavnih komponenti *to put* i *on* sa jedne strane, i *to take* i *off* sa druge, beležimo i u sledećim neprostornim značenjima sa antonimima *put on* : *take off*, u čijoj osnovi leže pojmovne korelacije PSIHOLOŠKOG OSOLONCA i GUBITKA PSIHOLOŠKOG OSOLONCA u primeru (9), i DODAVANJA DELA (NO) CELINI (N) i ODVAJANJA DELA (NO) OD CELINE (N) u primeru (10).

- 9) The doctor *put* him *on* antibiotics. (OXD)
His doctor *took* him *off* tranquillizers. (OXD)
10) The new tax *put* 20p *on* the price of a packet of cigarettes. (OXD)
Can you take any money *off* this shirt (= sell it at a cheaper price)? (OXD)

Frazni glagoli posvedočeni u našem korpusu potvrđuju još jednu zanimljivu vrstu antonimijskih odnosa – *tročlane skupove antonima*. Ova jezička pojava neposredno izvire iz prethodno opisanih suprotnih značenjskih odnosa fraznih glagola sa različitim sastavnim glagolom i partikulom suprotnog značenja. Da se podsetimo, na ovakvu jezičku pojavu upućuje Cruse (1986: 201) koji tvrdi da su ovakvi složeni značenjski odnosi posledica uzajamnog delovanja reverzivnih i dopunskih antonima, a rezultat toga je tzv. *tročlani skup antonima*. Kao jedan od takvih skupova, ovaj autor navodi tročlani skup antonima: *start* : *keep on* : *stop*. Ako analiziramo ovaj leksički skup iz ugla značenjskih odnosa, možemo zaključiti da spoljni članovi skupa, *start* i *stop*, predstavljaju reverzivne antonime – *start* označava 'početak aktivnosti', dok *stop* označava promenu u suprotnom smeru, 'kraj/prestanak aktivnosti'. U isto vreme, *keep on* i *stop* predstavljaju dopunske antonime – ako naglašavamo aktivnost nastavljanja (*keep on*), time implicitno poričemo aktivnost prestajanja (*stop*), odnosno, nema prostora za postojanje nekog trećeg elementa između njih. Gore opisani značenjski odnos zabeležen je u čak sedam različitih slučajeva tročlanih skupova antonima u našem korpusu. Zanimljivo je primetiti da su ovakvi jezički skupovi svojstveniji fraznim glagolima koji izvire iz sheme NOŠENJA nego fraznim glagolima koji osnovno značenje crpe iz sheme SADRŽAVANJA, što potvrđuju sledeći skupovi

antonima: *put on* : *have on* : *take off*, *put on* : *stay on* : *take off*, *screw on* : *keep on* : *twist off*,
take on : *keep on* : *lay off*, *turn on* : *keep on* : *turn off*, *switch on* : *leave on/have on* : *switch off* i
come on : *stay on* : *go off*.

Primeri sa partikulama ON i OFF

- 11) Aren't you going *to put* your coat *on*? (OXD)
He *had* nothing (= no clothes) *on*! (OXD)
She *took off* her coat and hung it up. (OXD)
- 12) Alan and I *put* the lid *on* the coffin and screwed it down. (OXD)
The lid *won't stay on*. (OXD)
Sam *took* the lid *off* the box. (OXD)
- 13) *Is* the top *screwed on* tightly? (OXD)
Keep the cap *on* my asthma inhaler. (BNC)
She *twisted off* the cap of the bottle and took a mouthful of water. (OXD)
- 14) They *take on* extra staff for summer. (OXD)
We can only afford *to keep* a few workers *on*. (OXD)
We've had *to lay off* hundreds of workers. (OXD)
- 15) I didn't know you were in the room until I *turned* the light *on*. (OXD)
I joined the cast of the relentless 3D movie that calls itself Manhattan, where it's always night and they *keep* the lights *on* to prove it. (BNC)
Turn all the lights *off* when you leave. (OXD)
- 16) How *do* you *switch* this thing *on* ? (OXD)
Do you mind if I *leave* the tape recorder *on* while you talk? (OXD)
I didn't hear you come in because I *had* the radio *on*. (OXD)
Please *switch off* your mobile phones. (OXD)
- 17) Just before we arrived at the station, the lights *came on*. (BNC)
The light *stays on* until dawn. (OXD)
Suddenly all the lights *went off*. (OXD)

- Različiti glagoli, ista partikula

Suprotstavljenost značenja između ispitivanih fraznih glagola ispoljavaju i slučajevi u kojima frazni glagoli sadrže istu partikulu, a različite sastavne glagole. U našem korpusu potvrđeni su brojni takvi slučajevi sa partikulama *out* i *off*. Sa druge strane, čini se da frazni glagoli sa partikulama *in* i *on* ne kodiraju takve međusobne značenjske odnose, na šta ukazuje podatak da u korpusu nismo zabeležili nijedan slučaj koji bi to potkrepio. Kako to potvrđuju primeri iz korpusa, ovaj slučaj antonimijskog odnosa temelji se na opoziciji opštijih pojmovnih kategorija DOSTUPNOSTI : NEDOSTUPNOSTI, odnosno, NASTAJANJA/POSTOJANJA : NESTAJANJA NEPOSTOJANJA, koje izvire iz značenjske strukture sastavne partikule (*out* ili *off*). U pojedinim

slučajevima, može se govoriti o pojmovnom preklapanju značenjskih struktura sastavnog glagola i partikule (npr. *start off: finish off*), ali to ne mora biti slučaj (npr. *pick out : rule out*).

Primeri sa partikulom OUT

Suprotstavljenost značenja sledećih fraznih glagola temelji se na mogućnosti da se kao s mogu konceptualizovati suprotne pojmovno-značenjske kategorije – DOSTUPNOST: NEDOSTUPNOSTI i POSTOJANJE : NEPOSTOJANJE. U ovom slučaju, ključnu ulogu igra posmatrač, pri čemu SO koji izlazi iz S (koji se konceptualizuje kao NEDOSTUPNOST/NEPOSTOJANJE ili DOSTUPNOST/POSTOJANJE) može biti DOSTUPAN ili NEDOSTUPAN posmatraču. Na ovo ukazuju sledeći parovi antonima koji su zabeleženi u korpusu: *come out : go out, break out : go out/put out i grow out : die out*.

- 1) One evening the stars *came out* and the whole sky shone as clear as polished jet. (BNC)
Even the last star *went out*. (BNC)
- 2) A fire *broke out* on a ferry yesterday. (OXD)
Firefighters soon *put* the fire *out*. (OXD)
The fire *has gone out*. (OXD)
- 3) All the cells in the progress zone at the tip are multiplying and, therefore, cells are continually leaving the progress zone as the bud *grows out* and there is a trail of cells left behind. (BNC)
There are several theories about why dinosaurs *died out* so suddenly. (OXD)

Suprotstavljenost značenja prisutna je u sledećem paru fraznih glagola *pick out : rule out*, pri čemu ovaj značenjski odnos izvire iz suprotnih prostornih konfiguracija koje profiliše partikula *out*: IZVLAČENJE SO IZ S (nekog skupa/grupe) i IZBACIVANJE SO IZ S (nekog skupa/grupe). U primeru sa fraznim glagolom *pick out* agens radnje se nalazi izvan granica S, dok se u primeru sa fraznim glagolom *rule out* agens nalazi unutar granica S, što omogućava uspostavljanje antonimijskog odnosa između ova dva frazna glagola.

- 4) The brightest students *were picked out* for special training. (OXD)
The producer *ruled out* an older actress for the role. (OXD)

Primeri sa partikulom OFF

U svim zabeleženim pimerima sa partikulom *off*, frazni glagoli sa istom partikulom profilišu dva suprotna temeljna principa: POČETAK i ZAVRŠETAK/PREKIDANJE aktivnosti, radnje ili događaja, koji izvire iz opštije pojmovne opozicije NASTAJANJE/POSTOJANJE : NESTAJANJE NEPOSTOJANJE. Frazni glagoli koji kodiraju značenje POČETKA AKTIVNOSTI izvire iz sheme OFF-3 u čijoj osnovi leži prostorna konfiguracija LINEARNO PROSTIRANJE TRAJEKTORA (npr. *start off*), dok frazni glagoli koji označavaju ZAVRŠETAK AKTIVOSTI izvire ili iz sheme OFF-1 na osnovu konfiguracije UKLANJANJE NO SA POVRŠINE N (npr. frazni glagol *finish off*), ili iz sheme OFF-2 na osnovu konfiguracije ODVAJANJE SASTAVNOG DELA (NO) OD CELINE (N), na primer frazni glagol *cut off*. U korpusu su zabeležene potvrde u vidu sledećih antonimijskih parova: *kick off* : *finish off*, *start off/kick off* : *call off* i *start off/lead off/ set off* : *break off/cut off*.

- 5) The tour *kicks off* with a concert in Nottingham. (OXD)
The concert *finished off* with the band's latest hit. (OXD)
- 6) The discussion *started off* calmly enough. (OXD)
Everyone will have a chance to speak. Would you like to *lead off*? (OXD)
This *set off* another heated debate. (BNC)
They *broke off* their conversation as I approached. (OXD)
My explanation *was* abruptly *cut off*. (OXD)

- Isti glagol, ista partikula

U korpusu je zabeležen jedan, na prvi pogled, neobičan slučaj u kome dva različita značenja jednog istog fraznog glagola kodiraju suprotno značenje, što predstavlja primer jezičke pojave koja se u literaturi označava kao *autoantonimija* (Clark/Clark 1979 i Fellbaum 1998). Reč je o fraznom glagolu *throw out*. Ovaj slučaj temelji se na postojanju pojmovno-značenjske opozicije između pojmova DOSTUPNOSTI i NEDOSTUPNOSTI koja izvire iz pojmovnog okvira partikule *out*. U prvom primeru, *SO (a few ideas)* postaje dostupan posmatraču, dok u drugom *SO (ideas)* prestaje da bude dostupan posmatraču.

- 1) She *threw out* a few ideas for us to consider. (OXD)
The institute is building a pilot coal pipeline at the Kuzbas coal fields, and *is throwing out* ideas such as container transport by pipeline for the future. (BNC)

3.7.2. Sinonimija – približavanje značenja

- Različiti glagoli, ista partikula

Ovaj slučaj približavanja značenja podrazumeva frazne glagole koji se sastoje od različitog sastavnog glagola i iste sastavne partikule u okviru celovitog fraznog glagola. Na osnovu brojnih primera posvedočenih u korpusu potvrđuju, reč je o tzv. *kognitivnim sinonimima* koji podrazumevaju da je odnos između dve lekseme definisan iz perspektive iskaza koji sadrže *istinosne uslove* (Cruse 1986: 88). Na osnovu primera iz naše analize, jedan frazni glagol najčešće ima jedan kognitivni sinonim (npr. *deal in* \approx *cut in*, *count out* \approx *deal out*, *turn on* \approx *switch on*, *nod off* \approx *doze off*, itd.). Međutim, izvestan broj fraznih glagola, u svojim različitim značenjima, može imati dva, tri, čak i više kognitivnih sinonima, što je rezultat strukturiranja različitih neprostornih pojmovnih domena na osnovu različitih prostornih konfiguracija unutar semantičke strukture posmatrane partikule. Ova vrsta približavanja značenja naročito plodnu realizaciju ima u primeru fraznog glagola *put on* i njegovih brojnih kognitivnih sinonima. Ilustracije radi, frazni glagol *put on*, na osnovu primera posvedočenih u našem korpusu, čak u svojih sedam različitih značenja koja izviru iz različitih pojmovnih korelacija ima različite kognitivne sinonime⁹⁹. U prvom primeru, imamo značenje POKRIVANJA N (*put on* \approx *get on*); u drugom slučaju imamo značenje 'aktiviranje električnih uređaja' u čijoj osnovi leži pojmovno-značenjska kategorija DOSTUPNOSTI (*put on* \approx *switch on* \approx *turn on*); u trećem i četvrtom takođe imamo značenje DOSTUPNOSTI koje se nadovezuje na prethodno u okviru apstraktnih domena MUZIKE i (*put on* \approx *stick on*) i KUVANJA (*put on* \approx *get on* \approx *stick on*); peto značenje beležimo u pojmovnom domenu KLAĐENJA (*put on* \approx *bet on*), pri čemu se potencijalni dobitak ili pobeda one opcije na koju je klađenje izvršeno konceptualizuje kao PSIHOLOŠKI OSLOMAC; u šestom značenju imamo značenje PRIDODAVANJA dela celini, pri čemu se deo novčanog iznosa (NO) dodaje se celom iznosu (N) (*put on* \approx *stick on*); konačno, sedmo značenje rezultat je pojmovnog odnosa DODATNE SAOBRAĆAJNE LINIJE SU NO I RED VOŽNJE JE NOSITELJ (*put on* \approx *lay on*).

1) Aren't you going *to put* your coat *on*? (OXD)

⁹⁹ Naglasimo da su svi primeri sa fraznim glagolom *put on* originalno preuzeti iz korpusa, dok su rečenice sa preostalim sinonimnim fraznim glagolima (npr. *get on*, *turn on* i sl.) navedene u cilju ilustriranja kognitivne sinonimije koja podrazumeva iskaze u kojima se javljaju istinosni uslovi.

- Aren't you going *to get* your coat *on*?
- 2) Shall I *put* the light *on*? (OXD)
 Shall I *turn* the light *on*?
 Shall I *switch* the light *on*?
- 3) Do you mind if I *put* some music *on*? (OXD)
 Do you mind if I *stick* some music *on*?
- 4) I need to get home and *put* the dinner *on*. (OXD)
 I need to get home and *get* the dinner *on*.
 I need to get home and *stick* the dinner *on*.
- 5) I've *put* £10 *on* Sultan's Promise (= a horse) in the next race. (OXD)
 I've *bet* £10 *on* Sultan's Promise (= a horse) in the next race.
- 6) They can't just *put* an extra 20p *on* the price of cigarettes! (OXD)
 They can't just *stick* an extra 20p *on* the price of cigarettes!
- 7) They *put on* extra trains during the holiday period. (OXD)
 They *lay on* extra trains during the holiday period.

Za razliku od prethodnih primera u kojima jedan frazni glagol ima dva ili više kognitivnih sinonima u obliku različitih fraznih glagola, u korpusu su potvrđeni i slučajevi koji podrazumevaju postojanje dva ista frazna glagola koji jedan drugom predstavljaju kognitivne sinonime u dva ili više različitih značenja. Ilustracije radi, primeri zabeleženi u korpusu potvrđuju da su frazni glagoli *go on* i *carry on* kognitivni sinonimi u pet različitih neprostornih značenja¹⁰⁰: a) NASTAVAK KRETANJA/PUTOVANJA U ODREĐENOM PRAVCU, b) TRAJANJE NEČEGA ODREĐENI VREMENSKI PERIOD, c) VRŠENJE/IZVOĐENJE NEKE AKTIVNOSTI BEZ PREKIDA, d) NASTAVAK NEKE AKTIVNOSTI NAKON PAUZE/PREKIDA i e) NASTAVLJANJE AKTIVNOSTI GOVORENJA NAKON KRATKE PAUZE.

- 8) Then she *went on* down the stairs. (BNC)
 Then she *carried on* down the stairs.
- 9) How long *can* this situation *go on*? (OXD)
 How long *can* this situation *carry on*?
- 10) I'd prefer *to go on* doing things my own way. (OXD)
 I'd prefer *to carry on* doing things my own way
- 11) Let's take a break. We'll *go on* when you are ready. (OXD)
 Let's take a break. We'll *carry on* when you are ready.
- 12) 'You know', he *went on*, 'I never liked her.' (OXD)
 'You know', he *carried on*, 'I never liked her.'

¹⁰⁰ Primeri sa fraznim glagolom *go on* originalno su preuzeti iz korpusa, dok su rečenice sa fraznim glagolom *carry on* navedene u cilju ilustrovanja kognitivnih sinonima.

Kada je reč o sinonimima koji podrazumeva različiti glagol, a istu partikulu, izvestan broj posmatranih fraznih glagola možemo tumačiti u kontekstu Palmerovih (1981: 89–91) tvrdnji da postoji više načina na osnovu kojih se sinonimi razlikuju: a) različitih dijalekata, b) različitih stilova i c) različitog afektivnog značenja.

a) Sinonimi pripadaju različitim dijalektima

Kada se radi o dijalekatskoj razlici, možemo istaći nekoliko različitih slučajeva:

Kao prvo, u korpusu su posvedočeni parovi koji isključivo pripadaju različitim dijalektima: *clock in* (BrE) \approx *punch in* (AmE), *clock out* (BrE) \approx *punch out* (AmE), *have sb on* (BrE) \approx *put sb on* (AmE), *run out on sb* (BrE) \approx *skip out on sb* (AmE) i *tuck in* (BrE) \approx *hoe in* (AustralE).

- 13) Except that she's got *to clock in* in five minutes. (BNC) (BrE)
He *punched in* ten minutes late. (OXD) (AmE)
- 14) 'We've won a new car!' 'You're *having me on!*' (OXD) (BrE)
I thought you *were putting me on!* (AmE)

U drugom slučaju, unutar sinonimijskog para, jedan frazni glagol nije dijalekatski 'obojen', dok drugi pripada nekom od dijalekata: *check in* \approx *book in* (BrE), *throw in* \approx *chuck in* (BrE), *pull in* \approx *draw in* (BrE), *chill out* \approx *mellow out* (AmE), *freak out* \approx *bug out* (AmE), *sound sb out* \approx *feel sb out* (AmE), *thrash out* \approx *hash out* (AmE), *leave out* \approx *miss out* (BrE), *pull out* \approx *draw out* (BrE), *chicken out* \approx *bottle out* (BrE), *splash out* \approx *lash out* (BrE), *sleep in* \approx *lie in* (BrE), *move on (to sth) on* \approx *pass on (to sth)* (BrE), *hold on* \approx *hang on* (BrE), *tell on* \approx *split on* (BrE), *start sb off* \approx *set sb off* (BrE), itd.

- 15) After *checking in*, we went out for a meal. (OXD) (
They *booked in* (at the hotel) using a false name. (OXD) (BrE)
- 16) Eventually they *thrashed out* an agreement. (OXD)
They *are still hashing out* the details of the contract. (OVD) (AmE)

Treći slučaj uključuje sinonimijske parove kod kojih su svi članovi odlika samo jednog od dijalekata engleskog jezika: *jack in* (BrE) \approx *chuck in* (BrE) \approx *pack in* (BrE), *stink out* (BrE) \approx *smell out* (BrE), *space out* (AmE) \approx *zone out* (AmE), *bunk off* (BrE) \approx *skive off* (BrE), *go on (at/about sth/sb)* (BrE) \approx *keep on (at/about sth/sb)* (BrE), *send off* (BrE) \approx *order off* (BrE), i sl.

- 17) I was supposed to meet her for lunch but I *spaced out* and forgot. (OXD) (AmE)
 Relax, take a deep breath, and *zone out* for a while. (OXD) (AmE)
- 18) He *was sent off* for a foul. (OXD) (BrE)
 He *was ordered off* for arguing with the referee. (OXD) (BrE)

b) Sinonimi su posledica različitih stilova

Pojedini parovi sinonima sadrže članove koji pripadaju različitim stilovima. Najveći broj takvih fraznih glagola sadrži opštu stilsku distinkciju, *formalno–neformalno*: *throw out* \approx *kick out/chuck out*, *break out* \approx *bust out (of prison)*, *invite out* \approx *ask out*, *dine out* \approx *eat out*, *hand out* \approx *dish out*, *get on (with hard work)* \approx *bash on (with hard work)*, *sieze on* \approx *pounce on*, i sl. Izvestan broj fraznih glagola u okviru posmatranih sinonimijskih parova pripadaju specijalizovanom žargonu, tzv. slengu: *knock off* \approx *bump off* \approx *polish off*. Manje tipično, jedan od članova može biti arhaizam, npr. *kit out* \approx *rig out* (arhaično), ili, se može raditi o književnoj upotrebi/stilu, npr. *alight on sb* \approx *light on sb* (književna upotreba).

- 19) Tim's parents *threw him out* when he was 18. (OXD)
 Her parents *chucked her out* when she got pregnant. (OXD)
 Why *did they kick him out?* (BNC)
- 20) He *was knocked off* by another gang. (OXD)
 He admitted *bumping off* Baines. (OXD)
 She hired an assassin *to polish him off*. (OXD)

c) Sinonimi su rezultat različitog afektivnog značenja

Konačno, pojedini parovi sinonima sadrže identično kognitivno značenje, ali se razlikuju u stepenu afektivnog ili emotivnog značenja. Među najilustrativnije primere ove vrste spadaju parovi sinonima *clear off/back off* \approx *bugger off/piss off*, koji se razlikuju u stepenu emotivnog značenja, pri čemu se potonji frazni glagoli (*bugger off/piss off*) smatraju uvredljivim za razliku od *clear off/back off*.

- 21) You have no right to be here. *Clear off!* (OXD)
Bugger off and leave me alone. (OXD)

- Različiti glagoli, partikule suprotnog značenja

U korpusu je zabeležen i jedan primer približavanja značenja koji podrazumeva različite sastavne glagole i partikule suprotnog značenja: *take in* \approx *figure out*. Ovi frazni glagoli kodiraju neprostorno značenje RAZUMEVANJA (odnosno, PERCIPIRANJA), pri čemu je perspektiva strukturiranja ovog neprostorno značenja različita usled dejstva različitih prostornih scena koje se nalaze značenjskoj osnovi partikula *in* i *out*. U slučaju fraznog glagola *take in*, značenje RAZUMEVANJA potiče od prostorne scene UPIJANJE/APSORBOVANJE SO (shema IN-1) koja se preslikava na domen IDEJA pomoću metafore IDEJE SU PREDMETI/MATERIJA (Reddy 1979 i Lakoff/Johnson [1980] 2003), što za posledicu ima metaforu RAZUMEVANJE/PERCIPIRANJE IDEJA JE UPIJANJE TEČNOSTI, pri čemu se čovek metonimijski konceptualizuje kao s. Kada je u pitanju frazni glagol *figure out*, značenje RAZUMEVANJA izvire iz kognitivnog scenarija koji podrazumeva prostornu scenu IZVLAČENJE SO IZ S u sadejstvu sa metaforom PROBLEM JE SADRŽATELJ ZATVOREN/ZAKLJUČAN SA SVIH STRANA (kao konkretizacije metafore SLOŽENE IDEJE SU SADRŽATELJI) koja leži u osnovi partikule *out* (shema OUT-1) i metafore RAZMIŠLJANJE JE RAČUNANJE (Morgan 1997: 343) koja potiče od pojmovnog okvira sastavnog glagola (*to figure*).

- 1) He just *couldn't take in* what had happened. (OXD)
Can you *figure out* what's going on? (OXD)

- Isti glagol, partikula suprotnog značenja

U ovom slučaju, frazni glagoli koji sadrže isti sastavni glagol i partikulu suprotnog značenja (*in* : *out* i *on* : *off*) ispoljavaju sinonimijski odnos, što, u najmanju ruku, predstavlja neobičnu jezičku pojavu. Kao što smo već istakli u odeljku o antonimiji gde smo analizirali frazne glagole sa istim sastavnim glagolom i različitom partikulom (npr. *live in* : *live out*, *turn on* : *turn off*, itd.), izvestan broj ovakvih primera formira antonimijske parove, što predstavlja uobičajenu jezičku pojavu, ako se u obzir uzme činjenica da se u njihovoj leksičkoj strukturi nalaze partikule suprotnog značenja. Međutim, parovi fraznih glagola poput *live on* i *live off* u primerima, *She was living on fruit and raw vegetables.* (OXD) i *When I was a student I lived off bread and cheese.* (OXD), ili *tap in* i *tap out* u primerima, *Tap in your password.* (OXD) i *I picked up the phone and tapped out Joe's number.* (OXD), ne samo da ne ukazuju na suprotno značenje, već, štaviše, označavaju gotovo isto značenje – 'živeti/preživljavati zahvaljujući

nečemu', u prvom slučaju, i 'uneti/ukucati podatke u neki uređaj', u drugom slučaju. Na ovu pojavu, takođe u vezi sa fraznim glagolima, upućuje Lindner (1982: 305) ilustrujući je sledećim primerima: *They closed up the theater* u odnosu na *They closed down the theater* i *He filled in his registration card* nasuprot *He filled out his registration card*. Dalje u tekstu (1982: 315–316), ova autorka objašnjava razloge zbog kojih leksički par *fill in* : *fill out* stoji u sinonimijskom odnosu. Naime, ovo je moguće ako se iste ili uporedive pojmovne scene mogu tumačiti dvojako, iz ugla pojmovne strukture partikule *in* ili iz ugla pojmovne strukture partikule *out*. Stoga, kada je u pitanju *fill in*, radi se o *ubacivanju* pisanog materijala (tipično reči) na neko prazno mesto, što je sadržano u partikuli *in*, a u slučaju *fill out*, dodavanje pisanog materijala dovodi orijentir (*registration card*) do *potpunog, normom utvrđenog stanja*, što profiliše partikula *out*. Kognitivnolingvističku utemeljenost ovakvih jezičkih pojava podvlači i Lindstromberg (2010: 67), koji, ne ulazeći u sam značenjski odnos između posmatranog para fraznih glagola – *live on* i *live off* – zaključuje da se u slučaju fraznog glagola *live on* orijentir razume kao OSOLONAC (*live on the interest from your savings*), dok se, kada se govori o fraznom glagolu *live off*, orijentir konceptualizuje kao IZVOR (*live off the interest from your savings*). I u našem korpusu zabeležini su primeri za ovaj slučaj približavanja značenja, što ćemo u nastavku izlaganja predočiti na primeru najreprezentativnijih parova sinonima. Zanimljivo je istaći da svi parovi sinonima sa istim sastavnim glagolom i partikulom suprotnog značenja kodiraju isključivo apstraktna/neprostorna značenja.

Primeri sa partikulama IN i OUT

I u našem korpusu zabeleženi su primeri sa fraznim glagolima *fill in* i *fill out* koji stoje u sinonimijskom odnosu. U osnovi prvog fraznog glagola leži prostorna konfiguracija POPUNJAVANJA S (shema IN-1) pomoću koje se strukturira neprostorno značenje POPUNJAVANJA/DOPUNJAVANJA. U slučaju drugog fraznog glagola, takođe se kodira neprostorno značenje POPUNJAVANJA koje izvire iz sheme OUT-2 posredstvom prostorne konfiguracije ŠIRENJE SO DO SVOJIH KRAJNJIH GRANICA.

- 1) You could *fill in* an application form now. (OXD)
When you and your fiance visit the minister of your church, you will have *to fill out* a form giving your personal details such as date of birth etc. (BNC)

U slučaju fraznih glagola *tap in* i *tap out*, koji znače 'unošenje informacija/podataka u neki elektronski uređaj pritiskom na dugme', približavanje značenja izvire iz sledećih pojmovnih odnosa: partikula *in* kodira značenje UNOŠENJA/UBACIVANJA PODATAKA pomoću prostorne scene STAVLJANJE/UBACIVANJE SO U S, pri čemu se podaci (SO) pojavljaju na ekranu/displeju tog uređaja; sa druge strane partikula *out* profiliše značenje VIDLJIVOSTI/DOSTUPNOSTI (podataka), što je posledica prostorne scene IZBACIVANJA SO U S, pri čemu se pojam NEVIDLJIVOST/NEDOSTUPNOSTI konceptualizuje kao S.

- 2) He *tapped in* the code, then waited, knowing the signal was being scrambled through as many as a dozen sub-routes before it got to its destination. (BNC)
He knocked quickly, *tapping out* the code Madam Lundy had given him. (BNC)

Primeri sa partikulama ON i OFF

Pored pomenutog sinonimijskog para *live on* \approx *live off*, u korpusu su zabeležena još četiri para sinonima sa partikulama *on* i *off*: *feed on* \approx *feed off*, *sponge on* \approx *sponge off*, *work on* \approx *work off* i *run on* \approx *run off*. U pojmovno-značenjskoj strukturi ovih fraznih glagola sa partikulom ON leži shematska struktura ON-1, koja na osnovu prostorne scene u kojoj N predstavlja fizički oslonac za NO profiliše neprostorno značenje IZVORA ENERGIJE. Isto neprostorno značenje IZVORA ENERGIJE leži i u osnovi fraznih glagola sa partikulom OFF kao posledica sadejstva shema OFF-3 i OFF-2 sa sledećim pojmovnim scenarijom: IZVOR ENERGIJE se konceptualizuje kao ODVAJANJE DELA OD CELINE (OFF-2) sa izrazitim naglaskom na komponentu STALNOSTI IZVIRANJA/TOKA ENERGIJE (OFF-3).

- 3) This bat *feeds on* fruit. (OXD)
The fleas's eggs are laid in the nest and once hatched the fleas *feed off* the young rabbits. (BNC)
- 4) By then, I hadn't got a wireless but she declared that it was an absolutely necessary thing for someone in my situation and brought me a red one, of the kind that *worked on* batteries thankfully, not the kind you had to carry for miles to be recharged. (BNC)
The lighter *works off* the car battery. (OXD)

- Isti glagol, različita partikula nesuprotnog značenja

Naša analiza potvrdila je značenjski odnos približavanja značenja i između fraznih glagola čije je značenje u osnovi motivisano različitim slikovnim shemama – SADRŽAVANJA i NOŠENJA. Konkretnije rečeno, u sinonimijskom odnosu mogu se naći frazni glagoli sa partikulama *out* i *off* sa jedne strane – npr. *log out (of a computer system)* i *log off (a computer system)*, i partikulama *in* i *on* sa druge – npr. *log in* i *log on*. Kao i u prethodnom slučaju, i ovde se uporedive pojmovne scene mogu tumačiti iz ugla pojmovno-značenjske strukture jedne ili druge partikule nesuprotnog značenja. Napomenimo da je broj primera fraznih glagola sa partikulama *out* i *off* koji se nalaze u međusobnom odnosu sinonimije daleko brojniji od primera sa *in* i *on* (zabeležena su samo tri primera). Ova brojčana prevaga može se objasniti daleko zastupljenijim preklapanjem pojmovno-značenjskih struktura partikula *out* i *off* u odnosu na tek neznatno preklapanje struktura partikula *in* i *on*, što potvrđuju brojni primeri iz našeg korpusa.

Primeri sa partikulama OUT i OFF

Približavanje prostornih značenja fraznih glagola *set out* \approx *set off* temelji se na pojmovnoj sličnosti prostornih konfiguracija koje leže u njihovim pojmovnim okvirima: PRAVOLINIJSKO UDALJAVANJE SO OD POLAZNE TAČKE (S), u slučaju prvog fraznog glagola, i ODVAJANJE I KRETANJE/USMERAVANJE NO, kad je reč o drugom.

- 1) They *set out* on the last stage of their journey. (OXD)
Check your oil before *setting off* on a long journey. (OXD)

Sinonimijski par *cut out* \approx *cut off* potvrđuje da se pojam SPISKA/LISTE može konceptualizovati i kao SADRŽATELJ i kao NOSITELJ. Zahvaljujući pojmovnom odnosu DEO–CELINA koji motiviše različite pojmovne odnose ODVAJANJE/VAĐENJE SO IZ S (OUT-1) i ODVAJANJE SASTAVNOG DELA (NO) OD CELINE (N) (OFF-2), čovek se metonimijski može 'skinuti' sa SPISKA/LISTE, pri čemu se u prvom slučaju razume kao SO, a u drugom kao NO.

- 2) She *cut me out* of her will. (OXD)
He *cut his son off* without a penny. (OXD)

Približavanje značenja fraznih glagola *vote out* \approx *vote off* takođe je posledica pojmovnog odnosa DEO–CELINA, ili preciznije, ČLAN GRUPE–GRUPA. U ovom slučaju, pojam INSTITUCIJE/ORGANIZACIJE može se konceptualizovati kao SADRŽATELJ ili NOSITELJ, pri čemu se njihovi članovi razumeju kao SADRŽANI OBJEKAT ili NOŠENI OBJEKAT. Stoga, neprostorno značenje ISKLJUČAVANJE IZ ČLANSTVA INSTITUCIJE može se razumeti ili kao IZBACIVANJE SO IZ S (*vote out*), kada je reč o partikuli *out*, ili kao ODVAJANJE ČLANA (NO) OD GRUPE (*vote off*), kada je u pitanju partikula *off*.

- 3) What will he do if he gets *voted out*? (OXD)
Parsons was *voted off* the Board. (OXD)

Primeri sa partikulama IN i ON

Kao što smo već istakli, ovu vrstu sinonimijskog odnosa zabeležili smo u samo tri para sa partikulama *in* i *on*: *clock in* \approx *clock on*, *log in* \approx *log on* i *get in* \approx *get on*.

Frazni glagoli *clock in* \approx *clock on* označavaju radnju/čin 'beleženja vremena otpočinjanja radnog procesa'. Prvi frazni glagol crpi značenje iz sadejstva metafore RADNI PROSTOR JE S (u kojoj je sadržana metonimija UREĐAJ ZA KUCANJE KARTICA ZA RADNO MESTO) i metonimije POSEDNİK ZA POSEDOVANO (radnik za katicu). Sa druge strane, u profilisanju značenja drugog fraznog glagola učestvuju metafore PRISUSTVO JE KONTAKT i AKTIVNOST JE KRETANJE PO PUTANJI (Silvestre 2009a: 233), pri čemu se čovek metonimijski (VRŠILAC ZA RADNJU) razume kao NO, dok ulogu N preuzima pojam AKTIVNOSTI.

- 4) From the start there was no such thing as *clocking in*; Bernard would usually arrive at 7.30 am, sometimes earlier, and everyone else would be there y 8 am. (BNC)
We arrived and *clocked on* for the night shift. (OXD)

Neprostorno značenje UKLJUČIVANJA U SISTEM kodira sledeći par sinonima: *log in* i *log on*. U slučaju prvog fraznog glagola, ovo neprostorno značenje temelji se na pojmovnom odnosu UKLJUČIVANJE U SISTEM JE ULAŽENJE SO U S. U slučaju drugog, na delu je nešto složenija kognitivna topologija: NO (tipično čovek) metonimijski (VRŠILAC ZA RADNJU) se priključuje ('kači') na sistem (N) posredstvom uspostavljanja pojmovnih veza sa prostornom konfiguracijom NO JE DODATAK N.

- 5) I got an error message when I tried *to log in*. (OXD)
Try logging off and *logging on* again. (OXD)

Primeri sa partikulama IN i OFF

Zahvaljujući raznovrsnosti prostornih transformacija slikovnih shema SADRŽAVANJA i NOŠENJA, moguće je da različite prostorne konfiguracije unutar semantičke strukture različitih partikula koje izviru iz različitih slikovnih shema motivišu približno ista značenja. Takve slučajeve predstavljaju frazni glagoli sa partikulama *in* i *off* u primerima *fence in* \approx *fence off* i *wall in* \approx *wall off*, koji profilisu pojmovni odnos IZOLOVANJA. Veoma visok stepen približavanja značenja ovih fraznih glagola sa partikulama *in* i *off* potiče iz dve različite prostorne scene koje leže u osnovi sematičke strukture pomenutih partikula, što je posledica različite perspektive iz koje se odvija pojmovno profilisanje značenja. U slučaju partikule *in*, značenje izvire iz prostorne scene OKRUŽIVANJE SO, dok u slučaju partikule *off*, značenje izvire iz prostorne scene IZOLOVANJE NO FIZIČKOM PREPREKOM. Naravno, različite prostorne scene profilisu veoma različite aspekte IZOLOVANJA jednog entiteta od drugog. U primerima sa partikulom *in*, naglašava se OSTAJANJE SO UNUTAR GRANICA S, sa eksplicitnim naglaskom na nemogućnost prvog entiteta da se 'oslobodi' i 'izađe' izvan granica S. U primerima sa partikulom *off*, pojmovni odnos IZOLOVANJA profilise se kroz proces ODVAJANJA JEDNOG DELA ENTITETA (NO) OD DRUGOG (N) FIZIČKOM PREPREKOM, pri čemu se prvom entitetu onemogućava 'kontakt' sa drugim.

- 6) The grounds *are fenced in* by barbed wire. (OXD)
We've *fenced off* the vegetable patch to stop rabbits from getting in. (OXD)
- 7) Apartment blocks *wall in* the playground completely. (OXD)
Part of the yard *had been walled off*. (OXD)

3.7.3. Hiponimija/troponimija – podređenost značenja

- Različiti glagoli, ista partikula

Izvestan broj posmatranih fraznih glagola ispoljava različite hiponimijske, odnosno, troponimijske odnose, koji uključuje slučajeve u kojima frazni glagol sadrži različite sastavne glagole, a istu sastavnu partikulu. Da se podsetimo, troponimija podrazumeva sledeći značenjski

odnos: *raditi X je raditi Y na određeni način* (Fellbaum/Miller 1990 i Fellbaum 1998). U tom smislu, brojni primeri ispitivanih fraznih glagola ispoljavaju troponimijski odnos koji podrazumeva *način vršenja radnje za radnju*, a mi ćemo u cilju ilustriranja ovog odnosa navesti samo određene reprezentativne primere za sve četiri posmatrane partikule.

Primeri sa partikulom IN

U slučaju fraznih glagola sa partikulom *in*, između ostalih, primere troponimije beležimo kod fraznih glagola koji označavaju prostorni odnos ULAŽENJE SO U S. Naime, frazni glagol *go in* ima brojne troponime koji su rezultat pojmovnih metonimija NAČIN ZA RADNJU – npr. *run in*, *burst in*, *creep in* i dr., i ISHOD ZA RADNJU – npr. *pile in*.

- 1) Let's *go in* the kitchen – it's warmer. (OXD)
So she *ran in* and whipped a pair of socks on to the girl's feet. (BNC)
The door suddenly flew open and Mia *burst in*. (OXD)
I turned the key in the door and *crept in*. (OXD)
The taxi arrived and we all *piled in*. (OXD)

Primeri sa partikulom OUT

Kao ilustraciju troponimije na primeru fraznih glagola sa partikulom *out* navešćemo slučaj fraznog glagola *pull out* koji kodira prostorno značenje IZVLAČENJA SO IZ S i njegova tri zabeležena troponima, *snap out*, *whip out* i *fish out*, koji, kao posledica metonimija NAČIN ZA RADNJU, OKAZIONALNO SREDSTVO ZA RADNJU i SREDSTVO ZA RADNJU, kodiraju različite načine vršenja radnje *izvlačenja*.

- 2) Jack felt in his pocket and *took out* the keys. (OXD)
He *snapped out* the cigarette lighter and leaned confidentially across the table. (BNC)
He *whipped out* his camera and started taking photos. (OXD)
He *fished* some change *out* of his pocket. (OXD)

Primeri sa partikulom ON

Troponimijske odnose beležimo i u primerima fraznih glagola sa partikulom *on*. Na primer, frazni glagol *put on*, koji kodira prostorno značenje POKRIVANJA N, ima brojne

troponime, npr. *throw on*, *pop on*, *fling on*, *pull on* i sl., kao rezultat dejstva pojmovne metonimije NAČIN ZA RADNJU.

- 3) *Aren't you going to put your coat on?* (OXD)
He *threw on* his clothes and ran downstairs. (OXD)
He *popped on* his jacket and went out. (OXD)
Just *fling* a coat *on* over your pyjamas. (OXD)
I *pulled* my shorts *on* and ran outside. (OXD)

Primeri sa partikulom OFF

Primere troponimije nalazimo i u fraznim glagolima sa partikulom *off* koji kodiraju prostorno značenje OTKRIVANJA N. U tom slučaju, frazni glagol *take off* koji sadrži opšte značenje *otkrivanja* ima brojne troponime, npr. *fling off*, *shuck off*, *shrug off* i sl., što se temelji na dejstvu pojmovnih metonimija NAČIN ZA RADNJU i OKAZIONALNO SREDSTVO ZA RADNJU.

- 4) She *took off* her coat and hung it up. (OXD)
Flinging off her coat, she sank into an armchair. (OXD)
He *shucked off* his bathrobe and got into the shower. (OXD)
She *shrugged off* her jacket. (OXD)

Kako Fellbaum (1998: 79–80) ističe, različite vrste *načina vršenja radnje* mogu se organizovati u određene podskupove u okviru datog semantičkog polja. Sada ćemo na primeru fraznih glagola sa partikulom *off*, koji kodiraju prostorno značenje ODVAJANJE I KRETANJE/USMERAVANJE NO, pokazati kako se određeni frazni glagoli i njihovi troponimi mogu organizovati u značenjske klase na osnovu različitih semantičkih dimenzija iz kojih se njihovi troponimijski odnosi posmatraju.

U nadređene članove u okviru ove posmatrane značenjske klase spadaju sledeći frazni glagoli *set off*, *start off*, *get off* i *go off* koji kodiraju opšte značenje ODVAJANJE I KRETANJE/USMERAVANJE NO.

- 1) I *set off* for work at seven. (OXD)
- 2) We *started off* for home. (OXD)
- 3) We ought *to get off* straight after breakfast. (OXD)
- 4) When *are you going off* on your trip? (OXD)

Prva skupina troponima može se izdovijati na osnovu SREDSTVA koje se koristi u cilju odvajanja NO od N i njegovog daljeg kretanja/usmeravanja. Na osnovu sredstva pomoću kojeg se NO ODVAJA OD N I OD NJEGA SE KREĆE/USMERAVA razlikujemo tri podskupa troponima: a) HODANJE – kretanje po zemlji posredstvom ekstremiteta b) VOŽENJE – kretanje prevoznog sredstva/prevoznim sredstvom na zemlji, i c) LETENJE – izvođenje radnje letenja (npr. ptice, insekti i sl.) ili kretanje prevoznog sredstva/prevoznim sredstvom kroz vazduh.

U centru prvog podskupa koji podrazumeva *odvajanje i usmeravanje NO* posredstvom HODANJA nalazi se frazni glagol *walk off*.

- 5) The three players *walked off* to the next tee. (BNC)

Na osnovu NAČINA na koji se vrši radnja/aktivnost na frazni glagol *walk off* se ulančavaju sledeći troponimi: *run off, wander off, trot off, slip off, slope off, toddle off, waltz off* i *swan off*.

- 6) They *ran off* laughing. (OXD)
- 7) *Don't wander off* and get lost. (OXD)
- 8) She *trotted off* to school happily with her lunch box. (OXD)
- 9) He managed *to slip off* alone for an hour. (OXD)
- 10) Where *are* you trying *to slope off* to? (OXD)
- 11) He is always *swanning off* to Spain on holiday! (OXD)
- 12) He just *waltz off* and left me. (OXD)
- 13) It's late – it's time you *toddled off* to bed. (OXD)

U drugom podskupu beležimo samo jedan frazni glagol *drive off*, koji kodira značenje *odvajanje i usmeravanje NO* posredstvom VOŽENJA.

- 1) The van *drove off* at high speed. (OXD)

Treći podskup troponima koji kodira značenje *odvajanje i usmeravanje NO* posredstvom LETENJA sastoji se od fraznog glagola *take off* koji leži u njegovom centru na koji se dalje nadovezuju preostala tri zabeležena troponima *blast off, lift off* i *jet off*.

- 14) The flight was due *to take off* from Heathrow at 13.15. (OXD)
- 15) The helicopters *lifted off* at 1030 hours. (BNC)
- 16) They're *jetting off* to Florida tomorrow. (OXD)
- 17) The rocket *blasted off* at 7.28 p.m. (OXD)

Za razliku od prethodno opisanih troponima (SREDSTVO KRETANJA), sledeća skupina troponima opštijeg prostornog značenja ODVAJANJA NO OD N I KRETANJA/USMERAVANJA NO izdvaja se isključivo na osnovu NAČINA kretanja, konkretnije, STEPENA BRZINE, o čemu svedoče sledeći frazni glagoli: *speed off*, *rush off*, *dash off*, *pop off*, *push off*, *storm off*, *zoom off* i *shoot off*.

- 18) She *ped off* on her bike. (OXD)
- 19) He *dashes off* every day at four o'clock. (OXD)
- 20) We had a big argument and he *stormed off*. (OXD)
- 21) He jumped into his car and *zoomed off*. (OXD)

Određeni broj ovih troponima može se odnositi na dva ili na sva tri podskupa u okviru semantičkog polja SREDSTVO KRETANJA, što potvrđuju sledeći primeri sa fraznim glagolom *shoot off*, koji kodira HODANJE u prvom, VOŽENJE u drugom i LETENJE u trećem slučaju.

- 22) Julia *shot off* in the direction of the tack room. (BNC)
- 23) The car picked up speed and *shot off* into the distance. (BNC)
- 24) 'The female *shot off* into the forest and was lost: the male dropped straight down into the valley and right into the arms of the rest of the hunting party witing there with guns.' (BNC)

* * * * *

Četvrti deo semantičke analize potvrdio je složenost i raznovrsnost antonimijskih, sinonimijskih i hiponimijskih (troponimijskih) značenjskih odnosa između ispitivanih fraznih glagola. Kada je reč o suprotstavljanju značenja, analiza je pokazala da su parovi antonima mogući u četiri slučaja: a) isti glagol, partikula suprotnog značenja (npr. *get in* : *get out*), b) različiti glagoli, partikule suprotnog značenja (npr. *put on* : *take off*), c) različiti glagoli, ista partikula (npr. *start off* : *finish off*) i d) isti glagol, ista partikula (npr. *throw out* : *throw out*). Sa druge strane, približavanje značenja između posmatranih fraznih glagola zabeležili smo, takođe, u četiri slučaja: a) različiti glagoli, ista partikula (npr. *deal in* \approx *cut in*), b) različiti glagoli, partikule suprotnog značenja (npr. *take in* \approx *figure out*), c) isti glagol, partikula suprotnog značenja (npr. *live on* \approx *live off*) i d) isti glagol, različita partikula nesuprotnog značenja (npr. *set out* \approx *set off*). Konačno, u istraživanju su potvrđeni i brojni primeri podređenosti značenja kod fraznih glagola koji sadrže različite sastavne glagole i iste sastavne partikule, a koji

podrazumevaju značenjski odnos *način vršenja radnje za radnju* (npr. *take off, throw off, fling off, shuck off, shrug off* i sl.) koji izvire iz različitih pojmovnih metonimija (npr. NAČIN ZA RADNJU, OKAZIONALNO SREDSTVO ZA RADNJU, SREDSTVO ZA RADNJU i ISHOD ZA RADNJU).

IV

ZAKLJUČAK

1. Naše istraživanje semantičke strukture fraznih glagola sa partikulama *in*, *out*, *on* i *off* potvrdilo je da prvenstvenu ulogu u motivisanosti značenja posmatranih fraznih glagola imaju slikovne sheme SADRŽAVANJA i NOŠENJA koje leže u pojmovno-značenjskoj osnovi njihovih sastavnih partikula. Takođe, za svaku od posmatranih partikula koje ulaze u sastav ispitivanih fraznih glagola, ustanovili smo mali broj prototipičnih semantičkih struktura koje se mogu sistematski proširiti tako da obuhvate praktično sve pojmovno-semantičke pojave fraznih glagola koji su predmet ove studije: IN-1, IN-2 i IN-3, u slučaju partikule *in*, OUT-1, OUT-2 i OUT-3, kada je u pitanju partikula *out*, ON-1, ON-2, ON-3 i ON-4, u slučaju partikule *on*, i OFF-1, OFF-2, OFF-3 i OFF-4, kada se radi o partikuli *off*. Pojmovno-značenjsku strukturu partikula IN, OUT ON i OFF, koje leže u osnovi posmatranih fraznih glagola sa partikulama IN, OUT, ON i OFF grafički možemo rezimirati kroz sledeći prikaz:

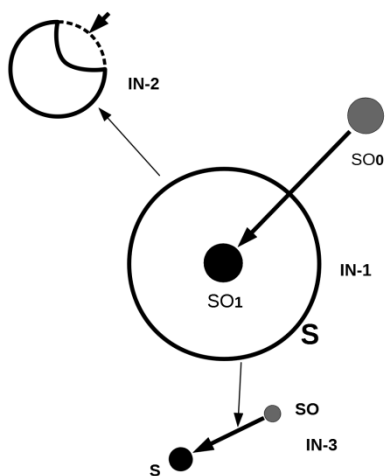

Slika 106: Pojmovno-značenjska struktura partikule IN

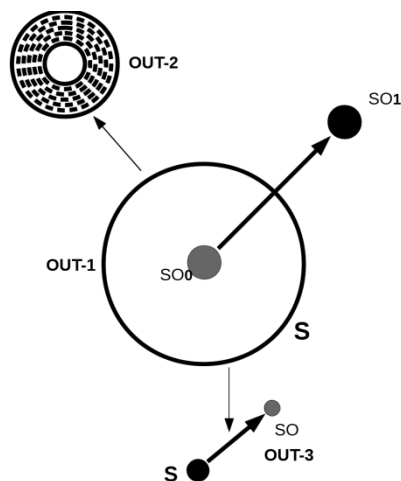

Slika 107: Pojmovno-značenjska struktura partikule OUT

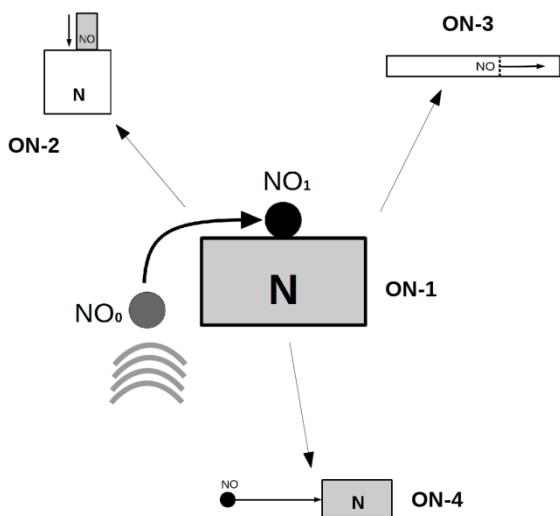

Slika 108: Pojmovno-značenjska struktura partikule ON

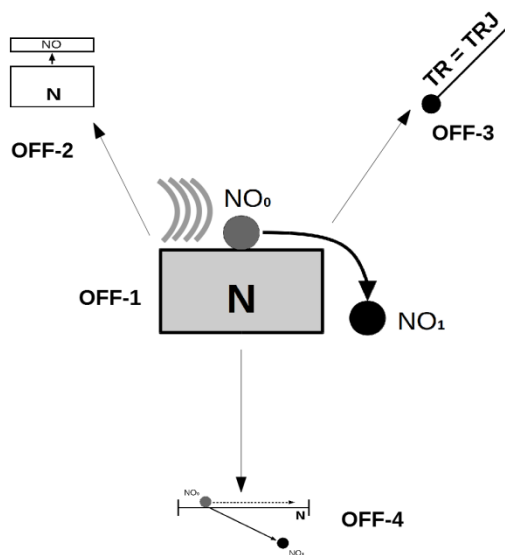

Slika 109: Pojmovno-značenjska struktura partikule OFF

Sa druge strane, činjenica da je svaka od utvrđenih osnovnih shema prototipična, nužno ne implicira da je istovremeno i centralna iz ugla sveukupne semantičke strukture posmatranih partikula kao sastavnih elemenata celovitih fraznih glagola. Naime, na opštem nivou, svaka od utvrđenih shematskih struktura, za svaku posmatranu partikulu ponaosob, čini zasebnu kategoriju koju je moguće predstaviti kao zrakastu kategoriju prototipske strukture, pri čemu se može utvrditi koja od shema (shematskih struktura) leži u centru mrežne strukture svake od kategorija. U kontekstu nepoklapanja pojmova *centralnosti* i *prototipičnosti*, na šta upućuju Vandeloise (1990) i Klikovac (2000: 19, 403), naše istraživanje potvrdilo je da shematske strukture IN-1, OUT-1, ON-1 i OFF-1 predstavljaju centralne članove unutar zrakaste kategorije značenja svake od četiri posmatrane partikule. Ovo je direktna posledica atributa (obeležja) koje gore pomenuti centralni članovi (odnosno, sheme) poseduju na osnovu kojih se na njih ulančavaju ostale shematske strukture.

U kontekstu paralelizma/simetričnosti sa jedne strane i asimetričnosti sa druge, između prototipičnih shematskih struktura koje leže u osnovi partikula suprotnog značenja (IN–OUT,

odnosno, ON–OFF) naša analiza je pokazala sledeće. Što se tiče slikovnoshematske strukture koja leži u osnovi partikula *in* i *out*, uočena je relativna simetričnost prototipičnih shema koje leže u osnovi ovih partikula suprotnog značenja: u tipičnom slučaju, IN-1 kodira ULAŽENJE SO U S, dok OUT-1 kodira IZLAŽENJE SO IZ S; IN-2 profiliše ULUBLJIVANJE/PROBIJANJE S, dok OUT-2 profiliše ŠIRENJE SO DO SVOJIH KRAJNJIH GRANICA; IN-3 označava PRAVOLINIJSKO KRETANJE SO KA KRAJNJEM ODREDIŠTU, dok OUT-3 podrazumeva PRAVOLINIJSKO UDALJAVANJE SO OD POLAZNE TAČKE (S). Shodno tim nalazima, može se zaključiti da su gore navedene sheme koje leže u osnovi partikula IN–OUT relativno komplementarne. Kada su u pitanju prototipične sheme koje se nalaze u značenjskoj osnovi partikula suprotnog značenja *on* i *off*, sa izuzetkom centralnih prototipičnih shema (ON-1 i OFF-1) koje pokazuju relativno visok stepen komplementarnosti – DOSPEVANJE NO NA N KOJI JE FIZIČKI OSOLONAC (ON-1) nasuprot GUBITKU FIZIČKOG OSOLONCA (OFF-1) – može se, u manjoj ili većoj meri, govoriti o relativnoj asimetričnosti ostalih prototipičnih shematskih struktura: u slučaju shema ON-2 i OFF-2, NO JE DODATAK N nasuprot ODVAJANJU SASTAVNOG DELA (NO) OD CELINE (N), može se govoriti o delimičnoj simetričnosti; kada je reč o shemama ON-3 i OFF-3, PROTEZANJE TRAJEKTORA (ON-3) u poređenju sa LINEARNIM PROSTIRANJEM TRAJEKTORA (OFF-3), pre se može govoriti o izvesnom paralelizmu, a ne o simetričnosti, s obzirom na to da obe sheme profilišu opšte značenje ŠIRENJA/PROSTIRANJA; konačno, shematske strukture ON-4 i OFF-4, kao i u slučaju shema ON-2 i OFF-2, ispoljavaju delimičnu simetričnost – USMERAVANJE NO NA N (ON-4) u odnosu na SKRETANJE NO SA PUTANJE (OFF-4).

2. Prostorne i neprostorne segmente pojmovno-značenjskih struktura fraznih glagola sa partikulama IN, OUT, ON i OFF možemo rezimirati pomoću sledećih tabelarnih prikaza:

Frazni glagoli sa partikulom IN:

Schema IN-1

Tabela 3: Prostorna značenja koja izviru iz sheme IN-1

	Prostorna konfiguracija	Primer
1.	ULAŽENJE SO U S	Let's <i>go in</i> the kitchen – it's warmer. (OXD)
2.	NALAŽENJE SO U S	This nail <i>won't stay in</i> . (OXD)
3.	UVLAČENJE SO U S	She said he 'hollered' at it three times <i>not to pull her in</i> the water. (BNC)
4.	STAVLJANJE/UBACIVANJE SO U S	Sam opened the door of the shed and <i>threw</i> his bike <i>in</i> . (OXD)
5.	UGRAĐIVANJE/UKLAPANJE SO U S	<i>Will</i> all your furniture <i>fit in</i> ? (OXD)
6.	POPUNJAVANJE S	We'll have <i>to fill</i> the holes <i>in</i> with cement. (OXD)
7.	MEŠANJE SO U S	<i>Mix</i> it <i>in</i> with water and then filter it out. (BNC)
8.	SAKUPLJANJE SO	<i>Did</i> you <i>get</i> the washing <i>in</i> when it started raining? (OXD)
9.	UPIJANJE/APSORBOVANJE SO U S	She <i>drew in</i> a deep breath at the magical sight of the city below. (OXD)
10.	OKRUŽIVANJE SO	She gently <i>folded</i> the baby <i>in</i> a blanket. (OXD)

Tabela 4: Neprostopna/Apstraktna značenja koja izviru iz sheme IN-1

	Neprostopno/ apstraktno značenje	Podležna prostorna konfiguracija	Primer
1.	ULAŽENJE/ UVOĐENJE U ŽIVOTNI PROSTOR	ULAŽENJE SO U S	How soon <i>can</i> you <i>move in</i> ? (OXD)
		NALAŽENJE SO U S	Most students <i>live in</i> during their first year. (OXD)
		STAVLJANJE/ UBACIVANJE SO U S	If I come to the stage door, can you <i>get me in</i> ? (OXD)
		SAKUPLJANJE SO	We must <i>ask</i> the neighbours <i>in</i> for coffee. (OXD)
		UPIJANJE/ APSORBOVANJE SO U S	When my parents died my uncle <i>took me in</i> . (OXD)
2.	UPLAĆIVANJE NOVČANIH SREDSTAVA	STAVLJANJE/UBACIVANJE SO U S	I had to go to the bank <i>to pay</i> a cheque <i>in</i> . (OXD)
3.	UNOŠENJE	STAVLJANJE	Ignoring him, she pressed a tab on the console and <i>keyed in</i> a

	PODATAKA	/UBACIVANJE SO U S	series of commands. (BNC)
4.	UKLUČIVANJE U SISTEM	ULAŽENJE SO U S	We <i>tuned in</i> to watch the football. (OXD)
5.	DOSPEVANJE U DRUŠTVENI POLOŽAJ	STAVLJANJE/ UBACIVANJE SO U S	She's applied for Cambridge, but doesn't know if she'll <i>get in</i> . (OXD)
6.	UKLUČIVANJE U AKTIVNOST	STAVLJANJE/ UBACIVANJE SO U S	If you are going to the theatre, you can <i>count me in</i> . (OXD)
		UVLAČENJE SO U S	I didn't like the book when I started it, but the strange story soon <i>drew me in</i> . (OXD)
		UPIJANJE/ APSORBOVANJE SO U S	The trip <i>takes in</i> six European capitals. (OXD)
7.	PRIDRUŽIVANJE/ UČESTVOVANJE	ULAŽENJE SO U S	We all <i>joined in</i> with the singing. (OXD)
		STAVLJANJE/ UBACIVANJE SO U S	We all <i>put in</i> five pounds for Lucy's present. (OXD)
		NALAŽENJE SO U S	I'd like <i>to be in</i> on the deal. (OXD)
		SAKUPLJANJE SO	We all <i>pitched in</i> and soon finished the job. (OXD)
8.	ZAMENJIVANJE	POPUNJAVANJE S	Who's <i>filling in</i> for you while you are away. (OXD)
9.	PREKIDANJE AKTIVNOSTI	STAVLJANJE/ UBACIVANJE SO U S	'Listen to me!' she <i>cut in</i> impatiently. (OXD)
10.	USREDSREĐIVANJE	STAVLJANJE/ UBACIVANJE SO U S	The camera <i>zoomed in</i> on her beautiful eyes. (OXD)
11.	UVOĐENJE U ŽELJENI POLOŽAJ/STANJE	STAVLJANJE /UBACIVANJE SO U	The horses <i>hadn't been broken in</i> . (OXD)
		UPIJANJE/ APSORBOVANJE SO U S	How <i>could I have been taken in</i> by his charm? (OXD)
12.	POPUNJAVANJE/ DOPUNJAVANJE	POPUNJAVANJE S	You could <i>fill in</i> an application form now. (OXD)
		STAVLJANJE/ UBACIVANJE SO U S	Should I <i>stick this paragraph in</i> or leave it out? (OXD)
13.	USKLAĐIVANJE	UGRAĐIVANJE/ UKLAPANJE SO U S	They've got to learn <i>to fit in</i> with our methods. (OXD)
		MEŠANJE SO U S	The curtains <i>blend in</i> perfectly with the carpet. (OXD)
		STAVLJANJE/ UBACIVANJE SO U S	Have you noticed how he is trying <i>to get in</i> with his boss. (OXD)
		NALAŽENJE SO U S	He <i>keeps in</i> with anyone who might be useful to him. (OXD)
14.	NEDOSTUPNOST	ULAŽENJE SO U S	The sun <i>went in</i> and it grew colder. (OXD)

		STAVLJANJE/ UBACIVANJE SO U S	Smoking is bad for you. You <i>ought to pack it in</i> . (OXD)
15.	DOSTUPNOST	ULAŽENJE SO U S	I need to mend the roof before winter <i>sets in</i> . (OXD)
		STAVLJANJE/ UBACIVANJE SO U S	A new law <i>was brought in</i> to improve road safety. (OXD)
		NALAŽENJE SO U S	Miniskirts <i>are in</i> this season. (OXD)
16.	FUNKCIONISANJE/ DEJSTVO	ULAŽENJE SO U S	If the power fails, the generator <i>will cut in</i> . (OXD)
17.	POSEDOVANJE	SAKUPLJANJE SO	Farmers haven't been able <i>to bring</i> the harvest <i>in</i> because of the weather. (OXD)
		ULAŽENJE SO U S	We've just got enough money <i>coming in</i> each month to pay the bills. (OXD)
		STAVLJANJE/ UBACIVANJE SO U S	Please <i>give</i> your test <i>in</i> (to the teacher) when you've finished. (OXD)
18.	OSTVARIVANJE USPEHA	SAKUPLJANJE SO	The thirty-year-old <i>hauled in</i> five gold medals. (OXD)
19.	PRIVLAČENJE	SAKUPLJANJE SO	The visitor centre <i>is bringing in</i> more and more people. (OXD)
		UVLAČENJE SO U S	The show <i>is still pulling in</i> the crowds. (OXD)
20.	IZOLOVANJE	OKRUŽIVANJE SO	The enemy <i>is closing in</i> . (OXD)
		STAVLJANJE/ UBACIVANJE SO U S	He <i>was put in</i> prison for five years. (OXD)
		NALAŽENJE SO U S	I'm <i>keeping</i> the children <i>in</i> because it's raining outside. (OXD)
		UVLAČENJE SO U S	The police <i>have pulled him in</i> for questioning. (OXD)
21.	PERCIPIRANJE/ RAZUMEVANJE	STAVLJANJE /UBACIVANJE SO U S	I'll manage <i>to hammer</i> the point <i>in</i> somehow. (OXD)
		UPIJANJE/ APSORBOVANJE SO	He <i>took in</i> every detail of her appearance. (OXD)
		POPUNJAVANJE S	Can you <i>fill me in</i> on what's been happening while I was away. (OXD)

Shema IN-2

Tabela 5: Prostorna značenja koja izviru iz sheme IN-2

	Prostorna konfiguracija	Primer
1.	ULUBLJIVANJE/PROBIJANJE S	The window <i>has been bashed in</i> . (OXD)
2.	UVLAČENJE S	I had <i>to hold</i> my stomach <i>in</i> (= pull the muscles flat) to zip up my jeans. (OXD)
3.	URUŠAVANJE S	The roof of the cave <i>fell in</i> . (OXD)

Tabela 6: Neprostopna/Apstraktna značenja koja izviru iz sheme IN-2

	Neprostopno/ apstraktno značenje	Podležna prostorna konfiguracija	Primer
1.	POVREĐIVANJE	ULUBLJIVANJE/ PROBIJANJE S	He threatened <i>to smash</i> my head <i>in</i> . (OXD)
2.	UZROKOVANJE NEKANONIČKOG LJUDSKOG STANJA	ULUBLJIVANJE/ PROBIJANJE S	That's <i>done</i> me <i>in</i> , lifting all those boxes. (OXD)
3.	PREDAJA/USTUPANJE	URUŠAVANJE S	We must <i>give in</i> to terrorist demands. (OXD)

Shema IN-3

Tabela 7: Prostorna značenja koja izviru iz sheme IN-3

	Prostorna konfiguracija	Primer
1.	PRAVOLINIJSKO KRETANJE SO KA KRAJNJEM ODREDIŠTU (S)	The train <i>got in</i> late. (OXD)
2.	KONVERGENTNO KRETANJE SO KA S	Letters of support <i>have been flooding in</i> from all over the country. (OXD)
3.	KRETANJE SO KA CENTRALNOJ OSI (S)	Her feet <i>turn in</i> as she walks. (OXD)

Tabela 8: Neprostopna/Apstraktna značenja koja izvire iz sheme IN-3

	Neprostopno/ apstraktno značenje	Podležna prostorna konfiguracija	Primer
1.	PRISTIZANJE INFORMACIJA	PRAVOLINIJSKO KRETANJE SO KA KRAJNJEM ODREDIŠTU (S)	News <i>is coming in</i> of a train crash in Scotland. (OXD)
2.	DOLAZAK DO CILJA	PRAVOLINIJSKO KRETANJE SO KA KRAJNJEM ODREDIŠTU (S)	Which horse <i>came in</i> first? (OXD)
3.	SKRAĆENJE OBDANICE	PRAVOLINIJSKO KRETANJE SO KA KRAJNJEM ODREDIŠTU (S)	The evenings <i>are closing in</i> fast. (OXD)

Frazni glagoli sa partikulom OUT:

Shema OUT-1

Tabela 9: Prostorna značenja koja izvire iz sheme OUT-1

	Prostorna konfiguracija	Primer
1.	IZLAŽENJE SO IZ S	The talking started as soon as the teacher <i>went out</i> of the room. (OXD)
2.	NALAŽENJE SO IZVAN S	<i>Stay out</i> , the floor's wet. (OXD)
3.	IZVLAČENJE SO IZ S	Jack felt in his pocket and <i>took out</i> the keys. (OXD)
4.	IZBACIVANJE SO IZ S	It's time <i>to throw</i> that old chair <i>out</i> . (OXD)
5.	ODVAJANJE/VAĐENJE SO IZ S	She <i>cut</i> the article <i>out</i> of the newspaper. (OXD)
6.	DELJENJE S NA SO	Plastics <i>must be separated out</i> into different parts for recycling. (OXD)
7.	NESTAJANJE SO	She tried to <i>smooth out</i> the crumpled letter. (OXD)
8.	IZVIRIVANJE SO IZ S	There was a newspaper <i>sticking out</i> of her coat pocket. (OXD)

Tabela 10: Neprostopna/Apstraktna značenja koja izvire iz sheme OUT-1

	Neprostopno/ apstraktno značenje	Podležna prostorna konfiguracija	Primer
1.	NAPUŠTANJE ŽIVOTNOG PROSTORA	IZLAŽENJE SO IZ S	The lodger <i>moved out</i> yesterday. (OXD)
		NALAŽENJE SO IZVAN S	Sam was allowed <i>to stay out</i> until 11.30 on a Saturday. (OXD)
		IZBACIVANJE SO IZ S	Tim's parents <i>threw him out</i> when he was 18. (OXD)
2.	ISPLAĆIVANJE NOVČANIH SREDSTAVA	IZVLAČENJE SO IZ S	I <i>took</i> some more money <i>out</i> (of my account) yesterday. (OXD)
3.	ISKLJUČIVANJE IZ SISTEMA	IZLAŽENJE SO IZ S	Go back to Connection Information and check that users <i>are logging out</i> . (BNC)
4.	NEUČESTVOVANJE	IZLAŽENJE SO IZ S	I <i>can't get out</i> of the habit of waking up early. (OXD)
		IZVLAČENJE SO IZ S	The manager <i>has pulled</i> the team <i>out</i> of the competition. (OXD)
		NALAŽENJE SO IZVAN S	I tried <i>to stay out</i> of their little quarrels. (OXD)
		IZBACIVANJE SO IZ S	You may enjoy those games, you can <i>count me out</i> . (OXD)
5.	IZOSTAVLJANJE	NALAŽENJE SO IZVAN S	You can <i>leave out</i> the glory details. (OXD)
6.	IZBACIVANJE IZ DRUŠTVENOG POLOŽAJA	IZBACIVANJE SO IZ S	When the mine closed down, 50 people <i>were thrown out</i> of their jobs. (OXD)
7.	ODBACIVANJE	IZBACIVANJE SO IZ S	The committee <i>have thrown out</i> their proposal for a new supermarket. (OXD)
8.	IZGLAĐIVANJE ODNOSA	NESTAJANJE SO	It might help <i>to talk things out</i> . (OXD)
		ODVAJANJE/VADENJE SO IZ S	We need <i>to sift out</i> unsuitable applications. (OXD)
		IZVLAČENJE SO IZ S	He <i>picks out</i> people from the audience to come up on stage. (OXD)
9.	IZDVAJANJE/ RAZLIKOVANJE/BIRANJE	IZVIRANJE SO IZ S	A small figure in red <i>stood out</i> from the rest of the group. (OXD)
		DELJENJE SO	No details of the accident <i>have been given out</i> yet. (OXD)
10.	DOSTUPNOST	IZLAŽENJE SO IZ S	The sun <i>came out</i> in the afternoon. (OXD)

		IZBACIVANJE SO IZ S	The roses <i>are putting out</i> new shoots already. (OXD)
		IZVLAČENJE SO IZ S	Can you <i>figure out</i> what's going on? (OXD)
		NALAŽENJE SO IZVAN S	The postal workers <i>are still out</i> . (OXD)
12.	IZRAŽAVANJE	IZLAŽENJE SO IZ S	She <i>spoke out</i> forcefully against the regime. (OXD)
		IZBACIVANJE SO IZ S	She <i>threw out</i> a few ideas for us to consider. (OXD)
13.	NASTAJANJE/POSTOJANJE	IZLAŽENJE SO IZ S	The chicks <i>hatch out</i> after fifteen days. (OXD)
		IZBACIVANJE SO IZ S	The factory <i>turns out</i> 900 cars a week. (OXD)
		ODVAJANJE/VADENJE SO IZ S	They managed <i>to cut out</i> a path through the jungle. (OXD)
14.	NEDOSTUPNOST	IZLAŽENJE SO IZ S	She looked a strong candidate, but then she <i>faded out</i> of the picture. (OXD)
		IZBACIVANJE SO IZ S	Firefighters soon <i>put the fire out</i> . (OXD)
		NALAŽENJE SO IZVAN S	Black <i>is out</i> this year. (OXD)
15.	ELIMINISANJE/ NEPOSTOJANJE	IZBACIVANJE SO IZ S	She tried <i>to shut out</i> all the painful memories. (OXD)
		ODVAJANJE/VADENJE SO IZ S	I <i>crossed</i> his name <i>out</i> and wrote mine instead. (OXD)
		NESTAJANJE SO	We are here <i>to smooth out</i> any practical problems for you. (OXD)
16.	NEPOSEDOVANJE	NESTAJANJE SO	They <i>ran out</i> of petrol some miles from their destination, fortunately near to some houses whose occupants came to their rescue. (BNC)
		IZLAŽENJE SO IZ S	We need to have more money coming in than <i>going out</i> . (OXD)
		IZBACIVANJE SO IZ S	The insurance company refused <i>to pay out</i> . (OXD)
17.	OBMANJIVANJE	IZVLAČENJE SO IZVAN S	An 80-year old woman <i>was tricked out</i> of her life savings. (OXD)
18.	NEFUNKCIONISANJE	IZLAŽENJE SO IZ S	One of the aircraft's engines <i>cut out</i> . (OXD)
19.	NESKLAD	IZLAŽENJE SO IZ S	'Sarn-Major tells me there's nothing for Memoranda this mornig, so officers can <i>fall out</i> .' (BNC)
20.	NEUSPEH	IZLAŽENJE SO IZ S	If things go wrong, I'm the one who'll <i>lose</i>

			<i>out.</i> (OXD)
21.	NAPUŠTANJE KANONIČKOG LJUDSKOG STANJA	IZLAŽENJE SO IZ S	I was so exhausted that I <i>flaked out</i> on the sofa. (OXD)
		IZBACIVANJE SO IZ S	He <i>laid</i> his opponent <i>out</i> with a single blow. (OXD)
		IZVLAČENJE SO IZ S	That flu really <i>took it out</i> of me. (OXD)
		ODVAJANJE/VAĐENJE SO IZ S	All that travelling <i>wiped her out</i> . (OXD)

Shema OUT-2

Tabela 11: Prostorna značenja koja izvire iz sheme OUT-2

	Prostorna konfiguracija	Primer
1.	ŠIRENJE SO DO SVOJIH KRAJNJIH GRANICA	<i>Roll out</i> the pastry with a clean rolling pin. (OXD)
2.	ISPREKIDANO RASPOREĐIVANJE SO PO POVRŠINI/U PROSTORU	<i>Lay</i> all the cards <i>out</i> on the table. (OXD)
3.	ISPRAVLJANJE SO U ODNOSU NA HORIZONTALNU RAVAN	The road began <i>to level out</i> as we approached the coast. (OXD)

Tabela 12: Neprostopna/Apstraktna značenja koja izvire iz sheme OUT-2

	Neprostopno/ apstraktno značenje	Podležna prostorna konfiguracija	Primer
1.	DOVOĐENJE U RED/ORGANIZOVANJE	ŠIRENJE SO DO SVOJIH KRAJNJIH GRANICA	She began <i>setting out</i> plates and glasses. (OXD)
2.	RAZJAŠNJAVANJE	ŠIRENJE SO DO SVOJIH KRAJNJIH GRANICA	At the meeting, he <i>laid out</i> his plans for the company. (OXD)
3.	NIVELISANJE/USPOSTAVLJANJE RAVNOTEŽE	ISPRAVLJANJE SO U ODNOSU NA HORIZONTALNU RAVAN	If you eat variety of food, protein and carbohydrate <i>will balance out</i> over week. (OXD)
4.	ŠIRENJE DO KANONIČKIH GRANICA	ŠIRENJE SO DO SVOJIH KRAJNJIH GRANICA	The car <i>maxed out</i> at 180 mph. (OXD)

5.	ŠIRENJE DO NORMOM UTVRĐENIH GRANICA	ŠIRENJE SO DO SVOJIH KRAJNJIH GRANICA	The baby's <i>filled out</i> a lot recently. (OXD)
6.	PRODUŽAVANJE VREMENSKIH ENTITETA	ŠIRENJE SO DO SVOJIH KRAJNJIH GRANICA	They <i>drew</i> an interview <i>out</i> to over an hour. (OXD)
7.	ISTRAJAVANJE	ŠIRENJE SO DO SVOJIH KRAJNJIH GRANICA	Their strategy has always been <i>to wait</i> the recession <i>out</i> . (OXD)

Shema OUT-3

Tabela 13: Prostorna značenja koja izvire iz sheme OUT-3

	Prostorna konfiguracija	Primer
1.	PRAVOLINIJSKO UDALJAVANJE SO OD POLAZNE TAČKE (S)	They <i>set out</i> on the last stage of their journey. (OXD)
2.	DIVERGENTNO UDALJAVANJE SO OD IZVORA (S)	The lamp <i>doesn't give out</i> a lot of light. (OXD)
3.	UDALJAVANJE SO CENTRALNE OSE (S)	'You must be Kate,' he said, <i>holding out</i> his hand. (OXD)

Tabela 14: Neprostopna/Apstraktna značenja koja izvire iz sheme OUT-3

	Neprostopno/ apstraktno značenje	Podležna prostorna konfiguracija	Primer
1.	NAMERAVANJE	PRAVOLINIJSKO UDALJAVANJE SO OD POLAZNE TAČKE (S)	They succeeded in what they <i>had set out</i> to do. (OXD)
2.	DOSEZANJE/DOSTIZANJE	UDALJAVANJE SO CENTRALNE OSE (S)	This method seems <i>to hold out</i> the greatest promise of success. (OXD)
3.	OBRAĆANJE PAŽNJE	UDALJAVANJE SO CENTRALNE OSE (S)	<i>Look out!</i> There's a car coming. (OXD)
4.	KRITIKOVANJE	UDALJAVANJE SO CENTRALNE OSE (S)	He <i>hit out</i> at the government's decisions. (OXD)
5.	PRODUŽETAK OBDANICE	PRAVOLINIJSKO UDALJAVANJE SO OD POLAZNE TAČKE (S)	After March the evenings started <i>drawing out</i> . (OXD)

Frazni glagoli sa partikulom ON:

Shema ON-1

Tabela 15: Prostorna značenja koja izvire iz sheme ON-1

	Prostorna konfiguracija	Primer
1.	DOSPEVANJE NO NA N KOJI JE FIZIČKI OSOLONAC	'Please <i>put it on</i> the table' the Trunchbull said. (BNC)
2.	NO POKRIVA N	<i>Have you put</i> your seat belt <i>on</i> (= in a car)? (OXD)
3.	NO VRŠI FIZIČKI PRITISAK NA N	Don't forget <i>to put</i> the handbrake <i>on</i> . (OXD)

Tabela 16: Neprostopna/Apstraktna značenja koja izvire iz sheme ON-1

	Neprostopno/ apstraktno značenje	Podležna prostorna konfiguracija	Primer
1.	UKRCAVANJE U PREVOZNO SREDSTVO	DOSPEVANJE NO NA N KOJI JE FIZIČKI OSOLONAC	How <i>did</i> he manage <i>to get on</i> the wrong plane? (OXD)
2.	MENTALNI/PSIHOLOŠKI OSOLONAC	DOSPEVANJE NO NA N KOJI JE FIZIČKI OSOLONAC	We <i>relied on</i> the advice of our solicitor. (OXD)
3.	IZVOR ENERGIJE	DOSPEVANJE NO NA N KOJI JE FIZIČKI OSOLONAC	This bat <i>feeds on</i> fruit. (OXD)
4.	MENTALNI/PSIHOLOŠKI PRITISAK	NO VRŠI FIZIČKI PRITISAK NA N	My answer was no, and about an hour later my boss called me into his office <i>to put</i> the pressure <i>on</i> . (BNC)
5.	DELOVANJE	NO VRŠI FIZIČKI PRITISAK NA N	The drug <i>acts on</i> the central nervous system. (OXD)
6.	DOSTUPNOST	DOSPEVANJE NO NA N KOJI JE FIZIČKI OSOLONAC	Allen <i>went on</i> (in place of Brown) just before half-time. (OXD)

Shema ON-2

Tabela 17: Prostorna značenja koja izvire iz sheme ON-2

	Prostorna konfiguracija	Primer
1.	NO JE DODATAK N	<i>Add on</i> a boarder of 5 mm on all three sides of your chosen triangle for the seam. (BNC)

Tabela 18: Neprostopna/Apstraktna značenja koja izvire iz sheme ON-2

	Neprostopno/ apstraktno značenje	Podležna prostorna konfiguracija	Primer
1.	PRIDODAVANJE/PRIKLJUČIVANJE	NO JE DODATAK N	He <i>added</i> £2 <i>on</i> to the bill. (OXD)

Shema ON-3

Tabela 19: Prostorna značenja koja izvire iz sheme ON-3

	Prostorna konfiguracija	Primer
1.	PROTEZANJE TRAJEKTORA	The desert seems <i>to go on</i> forever. (OXD)

Tabela 20: Neprostopna/Apstraktna značenja koja izvire iz sheme ON-3

	Neprostopno/ apstraktno značenje	Podležna prostorna konfiguracija	Primer
1.	TRAJANJE/NASTAVAK FIZIČKOG KRETANJA	PROTEZANJE TRAJEKTORA	After a few minutes, the bus <i>moved on</i> again. (OXD)
2.	TRAJANJE/NASTAVAK AKTIVNOSTI	PROTEZANJE TRAJEKTORA	We can't let this dispute <i>go on</i> . (OXD)
3.	ISTRAJAVANJE	PROTEZANJE TRAJEKTORA	They managed <i>to hold on</i> until help arrived. (OXD)
4.	PROTICANJE VREMENA	PROTEZANJE TRAJEKTORA	As the evening <i>wore on</i> , she became more and more nervous. (OXD)
5.	NAPREDOVANJE/POBOLJŠANJE	PROTEZANJE TRAJEKTORA	Your French <i>is really coming on</i> . (OXD)
6.	OHRABRIVANJE/PODSTICANJE	PROTEZANJE TRAJEKTORA	The supporters <i>were urging</i> the team <i>on</i> . (OXD)
7.	RAZRAĐIVANJE IDEJE	PROTEZANJE TRAJEKTORA	Can you <i>expand on</i> your earlier statement? (OXD)

Shema ON-4

Tabela 21: Prostorna značenja koja izvire iz sheme ON-4

	Prostorna konfiguracija	Primer
1.	USMERAVANJE NO KA N	Officers <i>turned hoses on</i> the demonstrators. (OXD)
2.	NAILAŽENJE NO NA N	I <i>came on</i> this beautiful vase in the attic. (OXD)
3.	PRIBLIŽAVANJE NOŠENOG OBJEKTA NOSITELJU	I was slowly <i>closing on</i> the runner ahead of me. (OXD)

Tabela 22: Neprosto/napstrakna značenja koja izvire iz sheme ON-4

	Neprosto/napstrakno značenje	Podležna prostorna konfiguracija	Primer
1.	USMERAVANJE/TROŠENJE NOVČANIH SREDSTAVA	USMERAVANJE NO KA N	All his money <i>goes on</i> drink. (OXD)
2.	USMERAVANJE POGLEDA/PAŽNJE	USMERAVANJE NO KA N	Rest your eyes by letting them <i>focus on</i> distant objects. (OXD)
3.	ZAKLJUČIVANJE	NAILAŽENJE NO NA N	We <i>stumbled on</i> the solution by accident. (OXD)
4.	POJMOVNO GRANIČENJE	PRIBLIŽAVANJE NOŠENOG OBJEKTA NOSITELJU	Her self-confidence <i>borders on</i> arrogance. (OXD)

Frazni glagoli sa partikulom OFF:

Shema OFF-1

Tabela 23: Prostorna značenja koja izvire iz sheme OFF-1

	Prostorna konfiguracija	Primer
1.	GUBITAK FIZIČKOG OSLOMCA NO	She <i>got a jar of coffee off</i> the shelf. (OXD)
2.	UKLANJANJE NO SA POVRŠINE N	She couldn't be bothered <i>to clean her make-up off</i> . (OXD)
3.	OTKRIVANJE N	She <i>took her coat off</i> and hung it up. (OXD)
4.	OSLOBADANJE N OD FIZIČKOG PRITISKA KOJI VRŠI NO	<i>Get off</i> (me)! You're hurting my arm! (OXD)
5.	ODVAJANJE I KRETANJE/USMERAVANJE NO	I <i>set off</i> for work at seven. (OXD)
6.	ODBIJANJE NO OD N	The ball <i>cannoned off</i> his leg into the goal. (OXD)

Tabela 24: Neprostopna/Apstraktna značenja koja izvire iz sheme OFF-1

	Neprostopno/ apstraktno značenje	Podležna prostorna konfiguracija	Primer
1.	ISKRCAVANJE IZ PREVOZNOG SREDSTVA	GUBITAK FIZIČKOG OSOLONCA NO	Let's <i>get off</i> the bus and walk the rest of the way. (OXD)
2.	GUBITAK RAVNOTEŽE	GUBITAK FIZIČKOG OSOLONCA NO	The senator <i>was thrown off</i> balance by the unexpected question. (OXD)
3.	PRESTANAK STANJA ZAVISNOSTI	GUBITAK FIZIČKOG OSOLONCA NO	His doctor <i>took him off</i> tranquillizers. (OXD)
4.	RASTEREČENJE	OSLOBAĐANJE N OD FIZIČKOG PRITISKA KOJI VRŠI NO	She couldn't <i>brush</i> Roger <i>off</i> after the party. (OXD)
5.	NEDOZVOLJAVANJE PRISTUPA/ODBIJANJE NAPADA	ODBIJANJE NO OD N	How long do you think you can <i>hold off</i> the attack? (OXD)
6.	NEDOSTUPNOST	GUBITAK FIZIČKOG OSOLONCA NO	Hamlet <i>goes off</i> in the middle of the scene. (OXD)
7.	UNIŠTAVANJE/NEPOSTOJANJE	UKLANJANJE NO SA POVRŠINE N	He thought the soldiers would come back and <i>finish him off</i> . (OXD)
8.	ISHOD/USPEH	ODVAJANJE I KRETANJE/USMERAVANJE NO	Sales of mobile phones <i>have really taken off</i> in the last few years. (OXD)

Shema OFF-2

Tabela 25: Prostorna značenja koja izvire iz sheme OFF-2

	Prostorna konfiguracija	Primer
1.	ODVAJANJE SASTAVNOG DELA (NO) OD CELINE (N)	He <i>cut off</i> a metre of cloth from the roll. (OXD)
2.	ODVAJANJE DODATKA (NO) OD N	A button <i>has come off</i> my coat. (OXD)
3.	ODVAJANJE ČLANA (NO) OD GRUPE (N)	He <i>peeled off</i> two hundred dollars and handed them to her. (OXD)
4.	ODVAJANJE NO OD N FIZIČKOM PREPREKOM	They put up a barrier <i>to divide</i> the women's section <i>off</i> from the men's. (OXD)

Tabela 26: Neprostopna/Apstraktna značenja koja izvire iz sheme OFF-2

	Neprostopno/ apstraktno značenje	Podležna prostorna konfiguracija	Primer
1.	PREKIDANJE ODNOSA/AKTIVNOSTI	ODVAJANJE SASTAVNOG DELA (NO) OD CELINE (N)	Britain threatened <i>to break off</i> diplomatic relations. (OXD)
2.	ODVAJANJE SASTAVNOG DELA APSTRAKTOG ENTITETA	ODVAJANJE SASTAVNOG DELA (NO) OD CELINE (N)	Smoking <i>takes</i> six years <i>off</i> the average life. (OXD)
3.	ODVAJANJE NEPOTREBNOG DELA/TERETA	ODVAJANJE DODATKA (NO) OD N	Walking briskly can <i>burn off</i> a lot of calories. (OXD)
4.	ODVAJANJE ČLANA OD GRUPE APSTRAKTOG ENTITETA	ODVAJANJE ČLANA (NO) OD GRUPE (N)	The company continues <i>to pick off</i> the brightest candidates. (OXD)
5.	IZOLOVANJE NO	ODVAJANJE NO OD N FIZIČKOM PREPREKOM	After her son died, she just wanted <i>to shut</i> herself <i>off</i> from the world. (OXD)

Shema OFF-3

Tabela 27: Prostorna značenja koja izvire iz sheme OFF-3

	Prostorna konfiguracija	Primer
1.	LINEARNO PROSTIRANJE TRAJEKTORA	The road you want <i>goes off</i> on the right. (OXD)
2.	DIVERGENTNO PROSTIRANJE TRAJEKTORA	The bomb <i>went off</i> in a crowded street. (OXD)
3.	ISPRAVLJANJE TRAJEKTORA U ODNOSU NA HORIZONTALNU RAVAN	Take the path leftwards to cross the Dungeon Ghyll, and follow the steeply rising, zigzagging path until it <i>levels off</i> . (BNC)

Tabela 28: Neprostopna/Apstraktna značenja koja izvire iz sheme OFF-3

	Neprostopno/ apstraktno značenje	Podležna prostorna konfiguracija	Primer
1.	IZVOR ENERGIJE	LINEARNO PROSTIRANJE TRAJEKTORA	When I was a student, I <i>lived off</i> bread and cheese. (OXD)
2.	GOVORENJE	LINEARNO PROSTIRANJE TRAJEKTORA	He should check his facts before <i>sounding off</i> like that. (OXD)
3.	UZROKOVANJE REAKCIJE	DIVERGENTNO PROSTIRANJE TRAJEKTORA	The news <i>set off</i> a wave of panic on world markets. (OXD)
4.	POČETAK AKTIVNOSTI/DOGAĐAJA	LINEARNO PROSTIRANJE TRAJEKTORA	The discussion <i>started off</i> calmly enough. (OXD)
5.	NIVELISANJE	ISPRAVLJANJE TRAJEKTORA U ODNOSU NA HORIZONTALNU RAVAN	Car sales in Japan <i>levelled off</i> in September after months of continued growth. (BNC)

Shema OFF-4

Tabela 29: Prostorna značenja koja izvire iz sheme OFF-4

	Prostorna konfiguracija	Primer
1.	SKRETANJE NO SA PUTANJE	The car <i>turned off</i> the main road. (OXD)

Tabela 30 : Neprostopna/Apstraktna značenja koja izvire iz sheme OFF-4

	Neprostopno/ apstraktno značenje	Podležna prostorna konfiguracija	Primer
1.	OPADANJE KVALITETA	SKRETANJE NO SA PUTANJE	The milk <i>has gone off</i> . (OXD)
2.	SLABLJENJE UOBIČAJENOG DEJSTVA/AKTIVNOSTI	SKRETANJE NO SA PUTANJE	He <i>eased off</i> in the last lap and still won. (OXD)
3.	SKRETANJE SA TEME ZA RAZGOVOR/TOKA MISLI	SKRETANJE NO SA PUTANJE	<i>Doesn't</i> she ever <i>get off</i> the subject of money? (OXD)
4.	ODSTUPANJE OD KANONIČKOG LJUDSKOG STANJA	SKRETANJE NO SA PUTANJE	I <i>drifted off</i> to sleep on the sofa while I was watching the football. (OXD)
5.	ODSTUPANJE OD UOBIČAJENOG PONAŠANJA	SKRETANJE NO SA PUTANJE	Your story <i>is putting me off</i> food. (OXD)
6.	ODSTUPANJE OD ISKRENOSTI	SKRETANJE NO SA PUTANJE	He succeeded in <i>passing himself off</i> as a doctor. (OXD)
7.	ODSTUPANJE OD ORIGINALA	SKRETANJE NO SA PUTANJE	She was <i>taking off</i> the woman next door. (OXD)

Nalazi ovog istraživanja potvrđuju da su za motivisanost prostornih značenja posmatranih fraznih glagola ključne različite prostorne konfiguracije koje izvire iz pojmovno-značenjskog okvira sastavnih partikula posmatrano iz ugla geometrijskog rasporeda profilisanih objekata u prostoru, njihovih topoloških odlika, dinamike sila i funkcije (Vandeloise 1991, Vandeloise 1994, Talmy 2000). Proširivanje značenja u domenu prostora odvija se zahvaljujući različitim slikovnim transformacijama na osnovu kojih se centralnije prostorne konfiguracije transformišu u perifernije (npr. MNOGOSTRUKOST–MASA – *I knocked and I heard her say 'Come in'. (OXD)* nasuprot *The rain's coming in through that hole. (OXD)*, ili MASA–MNOGOSTRUKOST – *Black smoke poured out of the engine. (OXD)* u poređenju sa *People poured out through the gates. (OXD)*). Na prostorna značenja posmatranih fraznih glagola ulančavaju se neprostorna/apstraktna značenja putem uspostavljanja pojmovnih veza sa različitim prostornim konfiguracijama koje leže u pojmovno-značenjskoj strukturi osnovnih prototipičnih shema (npr. IN-1, OUT-2 i dr.) u okviru njihovih sastavnih partikula. Za formiranje takvih pojmovnih veza između neprostornih i prostornih značenja ključne su različite strukturne metafore (npr. USKLADIVANJE JE FIZIČKO UKLAPANJE – *They've got to learn to fit in with our methods. (OXD)* ili TRAJANJE/AKTIVNOST JE KRETANJE – *We can't let this dispute go on. (OXD)* i dr.). Osim pojmovnih metafora, za proširivanje značenja u apstraktnim domenima mogu biti zaslužne i pojmovne metonimije, čak i sadejstvo više metonimija, to jest, metonimijski lanci (npr. ČOVEK→OČI→POGLED→UM – *He just couldn't take in what had happened. (OXD)*). Osim prostornih i neprostornih/apstraktnih značenja, naša analiza je ustanovila izvestan broj značenja na prelazu između domena prostora i apstraktnih domena (npr. ISKRCAVANJE IZ PREVOZNOG SREDSTVA – *Let's get off the bus and walk the rest of the way. (OXD)*), što takođe govori u prilog validnosti prototipskog modela u proučavanju leksičkog značenja.

Kako nalazi ove analize potvrđuju, centralne sheme (IN-1, OUT-1, ON-1 i OFF-1) odgovorne su za motivisanost relativno većeg broja različitih prostornih i neprostornih značenja posmatranih fraznih glagola u odnosu na ostale prototipične shematske strukture, pri čemu je važno istaći da su centralne sheme prototipičnije od ostalih (prototipičnih) shematskih struktura koje leže i njihovoj osnovi. Ova nesrazmernost posebno dolazi do izražaja kada su u pitanju sheme IN-1, u odnosu na IN-2, IN-3 i OUT-1 u poređenju sa OUT-2, OUT-3. Kada su u pitanju sheme ON-1 i OFF-1, stepen nesrazmernosti je značajno manji u poređenju sa ostalim prototipičnim shemama (ON-2, ON-3 i ON-4 sa jedne strane, i OFF-2, OFF-3 i OFF-4 sa druge). Iz

tabelarnih prikaza takođe se jasno vidi da se prototipične sheme koje izvire iz sastavnih partikula ispitivanih fraznih glagola odlikuju visokim stepenom nesrazmernosti kada je u pitanju njihova produktivnost. Sa jedne strane imamo sheme IN-1 i OUT-1 koje posredstvom različitih prostornih konfiguracija (10 u slučaju sheme IN-1 i 8 u slučaju sheme OUT-1) uviru u po preko dvadeset kategorija neprostornih značenja, dok se, nasuprot njima nalazi shema ON-2 koja je odgovorna za strukturiranje tek jedne kategorije prostornog i jedne kategorije neprostornog značenja. Ovi nalazi su delimično u suprotnosti sa principom da prototipičnost nekog značenja podrazumeva njegovu produktivnost, a ne samo frekventnost, na koji ukazuje i Klikovac (2000: 403). Ovo se posebno odnosi na shematske strukture IN-2, IN-3 i ON-3 koje ispoljavaju skroman slikovno-shematski potencijal u daljoj motivisanosti ulančavanja značenja. Međutim, mi smo mišljenja da su, i pored takvog nedostatka, sheme IN-2, IN-3 i ON-3, ipak, prototipične shematske strukture, pri čemu se njihova prototipičnost temelji na utemeljenosti u iskustvu, potencijalnom prilagođavanju novim kontekstima i potencijalnoj produktivnosti.

Nesrazmernost između shematskih struktura koje izvire iz sheme SADRŽAVANJA sa jedne strane i sheme NOŠENJA sa druge ogleđa se i u projektovanju prostornih na neprostorna/apstraktna značenja. U slučaju shema IN-1 i OUT-1 (što nije slučaj sa shemama IN-2, IN-3, OUT-3 i OUT-3) najveći deo neprostornih značenja izvire iz više od jedne (najčešće dve ili tri, pa čak i pet) podležne prostorne konfiguracije. Na taj način obrazuju se brojne složene kategorije neprostornih značenja, što je posledica dejstva različitih prostornih konfiguracija koje su odgovorne za strukturiranje tih neprostornih značenja. Na primer, u strukturiranju neprostornog značenja ULAŽENJA U ŽIVOTNI PROSTOR (IN-1) beležimo pet podležnih konfiguracija, u značenju USKLAĐIVANJA (IN-1) četiri, u značenju NAPUŠTANJA LJUDSKOG KANONIČKOG STANJA četiri (OUT-1) i sl. Sa druge strane, u svim zabeleženim slučajevima, različita neprostorna značenja fraznih glagola sa partikulama *on* i *off* strukturiraju se posredstvom uspostavljanja pojmovnih veza između jedne kategorije neprostornog značenja i jedne podležne prostorne konfiguracije.

Iako se u pojmovno-značenjskoj osnovi posmatranih fraznih glagola uglavnom nalazi jedna prototipična shema, strukturiranje osnovnih značenja posmatranih fraznih glagola može se temeljiti i na sadejstvu dve shematske strukture (sheme): npr., za motivisanost značenja fraznih glagola *send out*, *mail out* i *go out* koji primarno izvire iz sheme OUT-3 posredstvom prostorne

konfiguracije DIVERGENTNO UDALJAVANJE SO OD IZVORA (S) odgovorna je i shema OUT-1 (DELJENJE/DISTRIBUCIJA SO); ili, frazni glagoli koji kodiraju neprostorno značenje NEDOSTUPNOSTI DOTOKA ENERGIJE (npr. *turn off*, *cut off* i sl.) crpe značenje iz sadejstva shema OFF-1 (NEDOSTUPNOST) i OFF-2 (ODVAJANJE DELA OD CELINE).

3. Polisemična struktura posmatranih fraznih glagola može se predstaviti kao zrakasta kategorija prototipske strukture. Ovo potvrđuje i analiza dvanaest reprezentativnih polisemičnih fraznih glagola čija smo različita prostorna i neprostorna značenja prikazali kroz pojmovno-značenjske mreže u drugom delu analize. Nalazi dobijeni u tom postupku svedoče da se zabeležena značenja u okviru svakog zasebnog polisemičnog glagola dosledno ulančavanju na osnovu principa i pravaca motivisanosti značenja koji su ustanovljeni u prvom delu naše analize. U svim slučajevima, pravci ulančavanja značenja dosledno prate osnovni princip prototipske organizacije kategorija, od osnovnih, prostornih, prototipskih značenja ka proširenim, neprostornim značenjima koja se na njih nadovezuju. I ovaj deo naše analize potvrdio je potrebu razlikovanja pojmova centralnosti i prototipičnosti. Naime, u centru polisemične mrežne strukture svakog od analiziranih glagola nalazi se prostorno značenje (koje je istovremeno i centralno i prototipično) koje izvire iz centralne shematske strukture koja leži u osnovi značenja odgovarajućih sastavnih partikula, odnosno, iz shema IN-1, OUT-1, ON-1 i OFF-1. Zatim se u domenu PROSTORA posredstvom različitih slikovnih transformacija ulančavaju ostala prostorna značenja od kojih određena značenja predstavljaju prototipična značenja na koja se dalje nadovezuju različiti pojmovno-značenjski ogranci neprostornih/apstraktnih značenja. Kako nalazi našeg istraživanja pokazuju, ulančavanje prostornih značenja u okviru svake od analiziranih zrakastih kategorija značenja neposredna je posledica dejstva različitih slikovnih transformacija, pri čemu se prostorna značenja dalje proširuju na neprostorna značenja zahvaljujući dejstvu različitih pojmovnih metafora, što potvrđuje osnovne principe proširivanja kategorije značenja na koje ukazuju Lakoff (1982), Lakoff 1987, Taylor [1989] 2003) i dr. Naša analiza je pokazala da se u mrežnoj strukturi ispitivanih fraznih glagola može naći najmanje jedno prototipično čvorište, koje je ujedno i centralno (npr. frazni glagol *come out*), a najviše četiri (npr. frazni glagoli *get in*, *get off*, *take off*), u okviru koji se odvijaju pravci daljeg ulančavanja značenja. Na ovaj način, u radu se potvrđuje da teorija prototipa (iz koje izvire zrakasti mrežni model) predstavlja validan model u procesu proučavanja i objašnjavanja polisemične strukture posmatranog značenjskog segmenta u engleskom jeziku.

4. Opšte shematsko značenje ispitivanih fraznih glagola izvire iz sastavne partikule, dok se različita specifična značenja crpe iz semantičke strukture sastavnih glagola. Svi aspekti motivisanosti značenja posmatranih fraznih glagola, razume se, ne mogu biti obuhvaćeni ovakvim opštim, pojednostavljenim zaključkom, već su posledica dejstva i interakcije brojnih pojmovno-semantičkih procesa i pojava, u prvom planu, kognitivnih mehanizama koji leže u osnovi njihove semantičke strukture i semantičke interakcije između sastavnih komponenti (glagola i partikule). Ispitivanje semantičke interakcije između sastavnog glagola i sastavne partikule takođe je potvrdilo da su za motivisanost osnovnih značenja celovitih fraznih glagola ključne slikovno-shematske strukture koje leže u osnovi značenja njihovih sastavnih partikula, pri čemu a) sastavna partikula može imati *izrazito dominantno* značenje u odnosu na sastavni glagol (npr. *get off, stay in*), b) može doći do *pojmovnog preklapanja* značenjskih struktura sastavnih komponenata (npr. *cut off, fill in*) i c) u marginalnijim slučajevima, slikovno-shematska značenja u sastavnim komponentama su suprotstavljena, sa *izrazitijim* značenjem sastavne partikule (npr. *give in, hold out*). Sa druge strane, različita *specifična* značenja posledica su dejstva različitih pojmovnih metonimija i metafora koje se nalaze u pojmovnom okviru sastavnih glagola. Kada je reč o pojmovnim metonimija koje neposredno izvire iz sastavnog glagola, najznačajniju ulogu imaju metonimije koje pripadaju *IKM radnje*, u prvom redu NAČIN ZA RADNJU (npr. *creep in*), OKAZIONALNO SREDSTVO ZA RADNJU (npr. *shoot off*), SREDSTVO ZA RADNJU (npr. *comb out*), PREDMET NA KOME SE SE VRŠI RADNJA ZA RADNJU (npr. *sack out*) i ISHOD ZA RADNJU (npr. *grey out*), a u nešto manjoj meri metonimije iz *IKM uzročnosti*, tipično ZVUK ZA DOGAĐAJ KOJI GA PROUZROKUJE (npr. *ring in*). U marginalnijim slučajevima, beležimo primere sa metonimijama iz *IKM sadržavanja* – SADRŽATELJ ZA SADRŽAJ (npr. *sort oneself out*) i SADRŽAJ ZA SADRŽATELJ (npr. *get dinner on*), i *IKM posedovanja* – POSEDNIK ZA POSEDOVANO (npr. *punch in*). Specifičnom značenju celovitog fraznog glagola doprinose i različite pojmovne metafore koje su sadržane u značenjskoj strukturi sastavnih glagola. U najvećem broju slučajeva u pitanju su strukturne metafore posredstvom kojih se uspostavljaju pojmovne veze između neprostornog/apstraktnog značenja celovitog fraznog glagola i konkretnih/fizičkih domena unutar sastavnog glagola (npr. PLANOVI SU PREDMETI, *plan out*). Štaviše, čest je i slučaj da su specifična značenja rezultat uspostavljanja epistemoloških korespondencija između neprostornih značenja celovitog fraznog glagola i pojmovno-značenjske strukture sastavnog glagola (npr. *chicken out*). Manje tipično, specifična značenja mogu se temeljiti i na ontološkim metaforama koje izvire iz sastavnih

glagola (npr. GREŠKA JE ŽIVO BIĆE, *The mistakes just scream out at you OXD*). Takođe, strukturiranje značenja posmatranih fraznih glagola može biti i posledica sadejstva gore pomenutih kognitivnih mehanizama: npr. metafora INFORMACIJE SU PREDMETI i KOMPJUTERSKI SISTEM/PROGRAM JE SADRŽATELJ i metonimije SREDSTVO ZA RADNJU (*key in data/information*).

5. Rezultati analize potvrđuju da ispitivani frazni glagoli ispoljavaju veoma složene i raznovrsne značenjske odnose – suprotstavljanja značenja (antonimije), približavanja značenja (sinonimije) i podređenosti značenja (hiponimije, odnosno, troponimije).

5.1. Što se tiče suprotstavljanja značenja koje ispitivani frazni glagoli ispoljavaju, naša analiza je potvrdila da parnjaci suprotnog značenja mogu biti frazni glagoli u sledeća četiri slučaja: a) isti glagol, partikula suprotnog značenja, b) različiti glagoli, partikule suprotnog značenja, c) različiti glagoli, ista partikula i d) isti glagol, ista partikula. U prvom slučaju antonimi su isključivo rezultat komplementarnih shematskih struktura koje leže u osnovi partikula suprotnog značenja (npr. ULAŽENJE SO U S : IZLAŽENJE SO IZ S – *get in : get out*, POKRIVANJE N : OTKRIVANJE N – *get on : get off*). U drugom slučaju, pored komplementarnih shematskih struktura koje izvire iz sastavnih partikula suprotnog značenja, antonimijski parnjaci su posledica i pojmovnog preklapanja značenjskih struktura sastavnog glagola i sastavne partikule unutar celovitih fraznih glagola (npr. u slučaju antonimijskog para *put on : take off*, slikovnoshematska značenja POKRIVANJA N ili OTKRIVANJA N koja izvire iz sastavnih partikula sadržana su, u manjoj ili većoj meri, i u sastavnom glagolu). U trećem slučaju, parovi antonima tipično su produkt opštijih pojmovnih opozicija DOSTUPNOST : NEDOSTUPNOST, odnosno, NASTAJANJE/POSTOJANJE : NESTAJANJE/NEPOSTOJANJE, koje su sadržane u pojmovnoj strukturi sastavne partikule (npr. *come out : go out*, *pick out : rule out* i *start off : finish off*). U poslednjem, četvrtom slučaju radi se o jezičkoj pojavi *autoantonimiji* i u korpusu je zabeležen samo jedan primer *throw out : throw out*, pri čemu su suprotstavljena neprostorna značenja DOSTUPNOSTI i NEDOSTUPNOSTI (SO percepciji posmatrača).

5.2. Kada se radi o približavanju značenja, parove sinonima zabeležili smo u sledeća četiri slučaja: a) različiti glagoli, ista partikula, b) različiti glagoli, partikule suprotnog značenja, c) isti glagol, partikula suprotnog značenja i d) isti glagol, različita partikula nesuprotnog značenja. Prvi slučaj tipično podrazumeva *kognitivne sinonime* koji podrazumevaju da je odnos između dva frazna glagola definisan iz ugla istinosnih uslova iskaza u kojima se javljaju. Ovaj

slučaj približavanja značenja daleko je najzastupljeniji među posmatranim fraznim glagolima (npr. *put on* \approx *get on* \approx *stick on dinner*, ili *cut in* \approx *deal in*, *count out* \approx *deal out* i dr.). U drugom slučaju, zabeležili smo samo jedan par sinonima (*take in* \approx *figure out*) koji kodiraju neprostorno značenje RAZUMEVANJA/PERCIPIRANJA, a koji izvire iz različitih prostornih scena koje leže u osnovi sastavnih partikula *in* i *out*. U trećem, parovi sinonima javljaju se samo u neprostornim značenjima. Približno značenje počiva na mogućnosti da se uporedive pojmovne scene koje leže u osnovi neprostornog značenja mogu tumačiti dvojako, iz ugla jedne ili druge sastavne partikule suprotnog značenja. Na primer, sinonimijski par *fill in* \approx *fill out* potiče iz sledećih prostornih scena: POPUNJAVANJE S (shema IN-1) i ŠIRENJE SO DO SVOJIH KRAJNJIH GRANICA (shema OUT-2), koje uviru u neprostorno značenje POPUNJAVANJA/DOPUNJAVANJA. I u četvrtom slučaju reč je o mogućnosti da se uporedive pojmovne scene tumače iz ugla pojmovne strukture jedne ili druge partikule nesuprotnog značenja: približavanje prostornih značenja fraznih glagola *set out* \approx *set off* temelji se na pojmovnoj sličnosti prostornih scena koje leže u njihovim pojmovnim okvirima: PRAVOLINIJSKO UDALJAVANJE SO OD POLAZNE TAČKE (S), sa jedne strane i ODVAJANJE I KRETANJE/USMERAVANJE NO, sa druge.

5.3. Naše istraživanje je potvrdilo da ispitivani frazni glagoli ispoljavaju različite slučajeve troponimijskog odnosa unutar različitih kategorija značenja. U okviru date kategorije značenja, moguće je utvrditi nadređene članove (koji se poklapaju sa prototipičnim članovima te kategorije) i njihove različite troponime (npr. *put on* u odnosu na *throw on*, *slip on* i dr. u prostornom značenju POKRIVANJE N). U tom slučaju, troponimijski odnos *način vršenja radnje za radnju* rezultat je različitih pojmovnih metonimija koje izvire iz značenjske strukture sastavnih glagola: NAČIN ZA RADNJU (npr. *slip on* u odnosu na *put on*), OKAZIONALNO SREDSTVO ZA RADNJU (npr. *shrug off* u odnosu na *take off*), SREDSTVO ZA RADNJU (npr. *whip out* u odnosu na *take out*) i ISHOD ZA RADNJU (npr. *pile in* u odnosu na *go in*). Štaviše, ovo ulančavanje može se paralelno realizovati kroz različita semantička polja, pri čemu jedan nadređeni član može imati više različitih troponima na osnovu različitih semantičkih dimenzija u kojima se podređenost značenja ispoljava (npr. *set off* i *walk off/drive off*, na osnovu SREDSTVA kretanja i *set off* i *pop off/storm off*, na osnovu STEPENA BRZINE kretanja).

6. Istraživanja ovog tipa suočavaju se i sa izvesnim ograničenjima. Prvo od njih je utvrđivanje različitih značenja u okviru polisemične strukture posmatranih leksičkih jedinica, što

predstavlja jedan od najzahtevnijih zadataka u procesu ispitivanja polisemije. Iako smo u našoj analizi nailazili na izvesne prepreke u vezi sa tim, mišljenja smo, da je sistematizacija različitih značenja bitnija od detalja koji se javljaju kao potencijalna prepreka u ispitivanju polisemične strukture posmatranog leksičkog segmenta. Kao drugo, kognitivnolingvistički pristup značenju podrazumeva delimičnu motivisanost značenja leksičkih jedinica, pri čemu je semantička analiza stvar stepena kompozicionalnosti. U tom smislu, i mi smo na pojedinim mestima tokom vršenja analize nailazili na poteškoće ove vrste. Međutim, kao i u prethodnom slučaju, i ovde smatramo da je sistematičnost motivisanosti značenja posmatranih fraznih glagola koju smo potvrdili u ovom istraživanju značajnija od sporadičnih slučajeva koji onemogućavaju potpuni uvid u značenje ovih leksičkih jedinica.

7. Sa druge strane, nalazi i rezultati do kojih smo došli tokom ispitivanja značenjske strukture posmatranih fraznih glagola mogli bi se koristiti u sledećim slučajevima.

7.1. Kao prvo, nalazi ovog istraživanja mogli bi naći svoju primenu u leksikografskoj praksi. S obzirom na činjenicu da je ovo istraživanje prvenstveno zasnovano na jezičkoj građi iz specijalizovanog rečnika fraznih glagola, pri čemu su za potrebe ovog rada izvršene određene korekcije značenja iz rečnika (o čemu je bilo reči u delu o metodološkom postupku), teorijsko-metodološki nalazi ove analize, kao i pomenute korekcije već postojećih rečničkih značenja, mogli bi biti od koristi u budućem procesu organizovanja značenja fraznih glagola prilikom sastavljanja rečnika. Drugim rečima, kognitivnolingvistička analiza posmatranih fraznih glagola mogla bi doprineti preciznijem nijansiranju rečničkih odrednica i značenja, pri čemu bi takva organizacija pratila dosledne obrasce motivisanosti osnovnih značenja i daljeg ulančavanja značenja u okviru polisemične strukture celovitog fraznog glagola, a koji su potvrđeni nalazima ovog istraživanja.

7.2. Rezultati i zaključci ovog istraživanja takođe bi se mogli koristiti i u pedagoške svrhe. Mišljenja smo da bi nalazi ove analize našli uspešnu primenu u procesu predavanja i usvajanja engleskih fraznih glagola i bili od pomoći u prevazilaženju poteškoća koje tradicionalno predstavljaju prepreku u savladavanju složene semantike ovih jezičkih jedinica (Kövecses/Szabo 1996, Rudzka-Ostin 2003). Organizovanje nastavnog procesa koji bi počivao na nalazima o motivisanosti značenja posmatranih fraznih glagola (npr. predstavljanje različitih značenja izrazito polisemičnih glagola u vidu zrakastih/mrežnih struktura i dr.) moglo bi

doprineti efikasnijem usvajanju i skladištenju znanja ovog leksičko-semantičkog segmenta engleskog jezika.

8. Ispitivanje višeznačnosti leksičkih jedinica koje su predmet ovog istraživanja pokazalo nam je da frazni glagoli ne crpe svoje značenje isključivo iz jezičkog sistema kome pripadaju, već ga, naprotiv, prvenstveno crpe iz čovekovog vanjezičkog, naročito telesnog iskustva – posredstvom različitih pojmovnih obrazaca (dominantno na osnovu slikovnih shema kao prepojmovnih gestalta) koji strukturiraju naše mišljenje i razumevanje. Na primeru motivisanosti pojmovno-značenjske strukture ispitivanih fraznih glagola u engleskom jeziku još jednom se potvrđuje validnost kognitivnolingvističkog pristupa jeziku i značenju. Proučavanje jezičkih jedinica kroz prizmu suštinske povezanosti jezika, značenja, pojmovnog sistema i celokupne čovekove psihološke organizacije omogućava sistematičan uvid u različite tokove jezičke kreativnosti i razumevanja stvarnosti. Na taj način, po našem mišljenju, kognitivna lingvistika mogla bi ne samo da stvori adekvatnu teoriju značenja, već i da obezbedi načine za uspešnije razumevanje samog čoveka i prirode ljudskog uma.

BIBLIOGRAFIJA

- Anastasijević, K. (1968). *Dvočlani glagoli u savremenom engleskom jeziku*. Beograd: Filološki fakultet.
- Barcelona, A. (2000a). The cognitive theory of metaphor and metonymy. In: Barcelona, A. (ed.). *Metaphor and Metonymy at the Crossroads: A Cognitive Perspective*. Berlin: Mouton de Gruyter, 1–30.
- Barcelona, A. (2000b). On the plausibility of claiming a metonymic motivation of conceptual metaphor. In: Barcelona, A. (ed.). *Metaphor and Metonymy at the Crossroads: A Cognitive Perspective*. Berlin: Mouton de Gruyter, 31–58.
- Bietel, D., Gibbs, R., and Sanders, P. (2001). The embodied approach to the polysemy of the spatial preposition *on*. In: Cuyckens, H./Zawada, B. E. (eds.) (2001). *Polysemy in Cognitive Linguistics*. Amsterdam: John Benjamins, 241–260.
- Boers, F. (1996). *Spatial Prepositions and Metaphor: A Cognitive-semantic Journey along the UP-DOWN and the FRONT-BACK Dimensions*. Tübingen: Gunter Narr Verlag.
- Boers, D./Demecheleer, M. (1998). A cognitive semantic approach to teaching prepositions. *ELT Journal*, Vol. 52/3. Oxford University Press.
- Boers, F. (2000). Metaphor awareness and vocabulary retention. *Applied Linguistics*, 21 (4), 553–71.
- Boers, F./ Lindstromberg, S. (2006). Cognitive linguistics applications in second or foreign language instruction: rationale, proposals, and evaluation. In: G. Kristiansen, M. Achard, R., Dirven, and F. R. Ruiz de Mandoza Ibáñez (eds.), *Applications of Cognitive Linguistics*. Berlin/New York: Mouton de Gruyter, 305–358.
- Bolinger, D. (1971). *The Phrasal Verb in English*. Cambridge: Harvard University Press.

- Bowerman, M. (1996a). The origins of children's spatial semantic categories: Cognitive versus linguistic determinants. In: Gumpertz, J/S.C. Levinson (eds.), *Rethinking linguistic relativity*, Cambridge: Cambridge University Press, 1996, 145–176.
- Bowerman, M. (1996b). Learning how to structure space for language: A crosslinguistic perspective. In: Bloom/Peterson, et al. (eds.), *Language and Space*, Cambridge: The MIT Press, 1996, 385–436.
- Brugman, C. (1981). *Story of Over*. M.A. Thesis, University of California, Berkeley.
- Brugman, C./Lakoff, G. (2006). Radial network: Cognitive topology and lexical networks. In: Geeraerts, D. (ed.), *Cognitive Linguistics: Basic Readings*, 2006, Berlin: Mouton de Gruyter. 109–140.
- Charteris-Black, J./Ennis, T. (2001). A comparative study of metaphor and metonymy in Spanish and English financial reporting. *English for Specific Purposes*, 20, 249–266.
- Choi, S./Bowerman, M. (1991). Learning to express motion events in English and Korean: The influence of language-specific lexicalization patterns. *Cognition* 41: 83–121.
- Church, K. W., W. Gale, P. Hanks, D. Hindle, and R. Moon (1994). Lexical substitutability. In: B. T. S. Atkins i A . Zampolli (eds.), *Computational approaches to the lexicon*. Oxford: Oxford University Press, 153–177.
- Clausner, T. C. (1994). Commonsense knowledge and conceptual structure in container metaphors. In: XXX (ed.), *Proceedings of the Sixteenth Annual Conference of the Cognitive Science Society*. Hillsdale, NJ: Lawrence Erlbaum, 189–194.
- Clark, E.V./Clark, H.H. (1979). When nouns surface as verbs. *Language* 55, 767–811.
- Clausner, T. C./Croft, W. (1999). Domains and image schemas. *Cognitive Linguistics* 10–1, 1–31.
- Condon, N. (2008). How Cognitive Linguistic motivations influence the learning of phrasal verbs. In: F. Boers & S. Lindstromberg (Eds.), *Cognitive linguistic approaches to teaching vocabulary and phraseology*. Berlin: Mouton de Gruyter. 133–158.

- Condon, N./Kelly, P. (2002). Does cognitive linguistics have anything to offer English language learners in their efforts to master phrasal verbs? *ITL Review of Applied Linguistics*, 133–134, 205–231.
- Croft, D. (1998). Linguistic evidence and mental representations. *Cognitive Linguistics* 9–2, 151–173.
- Croft, W. (1993). The role of cognitive domains in the interpretation of metaphors and metonymies. *Cognitive Linguistics* 4, 335–370.
- Croft, W./Cruse, D. A. (2004). *Cognitive Linguistics*. Cambridge: Cambridge University Press.
- Cruse, D. A. (1986). *Lexical Semantics*. Cambridge University Press, Cambridge.
- Cuyckens, H. (1993). The Dutch Spatial Preposition ‘in’: A Cognitive-Semantic Analysis. In: Zellinsky-Wilbet (ed.), *The Semantics of Prepositions: From Mental Processing to Natural Language Processing*, Berlin/New York: Mouton de Gruyter, 1993, 27–71.
- Cuyckens, H./Zawada, B. E. (eds) (2001). *Polysemy in Cognitive Linguistics*. Amsterdam: John Benjamins.
- Deane, P. D. (1988). Polysemy and cognition. *Lingua*, 75, 325–361.
- Deignan, A. (1997). *A Corpus-Based Study of Some Linguistic Features of Metaphor*. A doctoral thesis. School of English, The University of Birmingham.
- Dewell, R. B. (1994). Over again: Image-schema transformations in semantic analysis. *Cognitive Linguistics*, 5–4, 351–380.
- Dewell, R. B. (2005). Dynamic patterns of CONTAINMENT. In: Hampe, B. (ed.), *From Perception to Meaning*, 2005, Berlin: Mouton de Gruyter, 369–394.
- Dirven, R. (1993). Dividing up physical and mental space into conceptual categories by means of English prepositions. In: Zelinsky-Wibbelt, (ed.), *The Semantics of Prepositions: From Mental Processing to Natural Language Processing*, Berlin/New York: Mouton de Gruyter, 1993, 73–97.

- Dirven, R. (2001a). English phrasal verbs: theory and didactic application. In: Pütz, M., Niemeier, S., Dirven, R. (eds). *Applied Cognitive Linguistics II. Language Pedagogy*. The Hague: Mouton de Gruyter, 3–27.
- Dirven, R. (2001b). The metaphoric in recent cognitive approaches to English phrasal verbs, *metaphorik.de* 01/2001, www.metaphorik.de/01/Dirven.pdf
- Dirven, R./R. Pörings, eds. (2006). *Metaphor and Metonymy in Comparison and Contrast*. Berlin: Mouton de Gruyter.
- Dirven, R. (2006). Metonymy and metaphor: different mental strategies of conceptualisation. In: Dirven, R. and Pörings, R. (eds.), *Metaphor and Metonymy in Comparison and Contrast*. Berlin: Mouton de Gruyter, 75–112.
- Dodge, E./Lakoff, G. (2005). Image schemas: from linguistic analysis to neural grounding. In: Hampe, B. (ed.), *From Perception to Meaning*, 2005, Berlin: Mouton de Gruyter, 57–92.
- Đurović, T. (2010). *Beavering away or monkeying around: Metaphoricity of phrasal verbs related to animals*. In: G. Rață (ed.), *Teaching Foreign Languages: Languages for Special Purposes*. Cambridge: Cambridge Scholars Publishing, 330–342.
- Eraković, D. J. (2004). Morfološko-semantičke odlike nekih fraznih glagola u engleskom jeziku i njima odgovarajućih oblika u srpskom jeziku. Magistarski rad. Beograd: Filološki fakultet.
- Evans, V. (2010). From the spatial to non-spatial: The 'state' lexical concepts of *in*, *on* and *at*. In: Evans, V, and Chilton, P (eds.), *Language, Cognition and Space: The State of the Art and New Directions*. London: Equinox Publishing Company, 215–248.
- Evans, V/Tyler, A. (2004). Spatial experience, lexical structure and motivation: The case of *in*. In: G. Radden/K. Panther (eds.), *Studies in Linguistic Motivation*, Berlin and New York: Mouton de Gruyter, 157–192.
- Fauconnier, G./ Turner, M. (2002). *The Way We Think: Conceptual Blending and The Mind's Hidden Complexities*. New York: Basic Books.

- Fauconnier, G./Turner, M. (2003). Polysemy and conceptual blending. In: B. Nerlich, V. Herman, Z. Todd, and D. Clarke (eds.), *Polysemy: Flexible Patterns of Meaning in Mind and Language*. Berlin & New York: Mouton de Gruyter. 79–94. A volume in the series *Trends in Linguistics*.
- Feist, M. I. (2000). *On IN and ON: An investigation into the linguistic encoding of spatial scenes*. Northwestern University, Evanston, IL.
- Feist, M. I. (2010). Inside *in* and *on*: Typological and psycholinguistic perspectives. In: Evans, V, and Chilton, P (eds.), *Language, Cognition and Space: The State of the Art and New Directions*. London: Equinox Publishing Company, 95–114.
- Fellbaum, C. (1998). *Wordnet: An Electronic Lexical Database*. MIT Press.
- Fellbaum, C./Miller, G. A. (1990). Folk psychology and semantic entailment? A reply to Rips and Conrad. *The Psychological Review*, 97, 565–570.
- Fillmore, C. (1982). Frame semantics. In: *Linguistics in the Morning Calm*. Linguistic Society of Korea (ed.), Seoul: Hanshin Publishing Company, 111–138.
- Fraser, B. (1976a). *The Verb-Particle Combination in English*. New York: Academic Press.
- Fraser, B. (1976b). *Idioms with a Transformational Grammar*. In Appendix B in *The Verb Particle Combination in English*. Taikushan Studies in Modern Linguistics. New York: Academic Press.
- Geeraerts, D. (1989). Introduction: prospects and problems of prototype theory. *Linguistics* 27/4, 587–612.
- Geeraerts, D. (1992). Polysemy and prototypicality. *Cognitive Linguistics* 3–2, 219–231.
- Geeraerts, D. (1993). Vagueness's puzzles, polysemy's vagaries. *Cognitive Linguistics*, 4–3, 223–272.
- Geeraerts, D. (2002). The interaction of metaphor and metonymy in composite expressions. In: Dirven, R. and Pörings, R. (eds.), *Metaphor and Metonymy in Comparison and Contrast*. Berlin: Mouton de Gruyter, 435–465.

- Geerearts, D., ed. (2006a). *Cognitive Linguistics: Basic Readings*. Berlin: Mouton de Gruyter.
- Geerearts, D. (2006b). Where does prototypicality come from? In: Geerearts, D. (ed.), *Cognitive Linguistics: Basic Readings*. Berlin: Mouton de Gruyter.
- Geeraerts, D./H. Cuyckens, eds. (2007). *The Oxford Handbook of Cognitive Linguistics*. Oxford: Oxford University Press.
- Geerearts, D. (2010). *Theories of Lexical Semantics*. Oxford University Press.
- Gibbs, R. (1994). *The Poetics of Mind: Figurative Thought, Language and Understanding*. Cambridge: Cambridge University Press.
- Gibbs, R.W. , Beitel, D. A., Harrington, M. and Sanders, P. E. (1994). Taking a stand on the meanings of *stand*: Bodily experience as motivation for polysemy. *Journal of Semantics* 11: 231–251.
- Gibbs, R.W./Colston, H. L. (2006). Image schema: The cognitive psychological reality of image schemas and their transformations. In: Geeraerts, D. (ed.), *Cognitive Linguistics: Basic Readings*, 2006, Berlin: Mouton de Gruyter. 239–268.
- Grady, J./Johnson, C. (2002). Converging evidence for the notions of subscene and primary scene. In: Dirven, R, and Pörings, R. (eds.). *Metaphor and Metonymy in Comparison and Contrast*. Berlin/New York: Mouton de Gruyter, 533–553.
- Goossens, L. (1990). Metaphonymy: The interaction of metaphor and metonymy in expressions for linguistic action. *Cognitive Linguistics* 1–3, 323–340.
- Hampe, B. (1997). Towards a solution of the phrasal verb puzzle: Considerations on some scattered pieces. *Lexicology*, Vol. 3/2, 203–243.
- Hampe, B. (2000). Facing up to the meaning of ‘Face up to’. In: Foolen, A., van der Leek, F. (eds.). *Constructions in Cognitive Linguistics*. Amsterdam: John Benjamins, 81–101.
- Hampe, B. (2002). *Superlative Verbs: A Corpus Based Study of Semantic Redundancy in English Verb Particle Constructions*. Tübingen: Gunter Narr Verlag.

- Hampe, B. (ed.) 2005a. *From Perception to Meaning: Image Schemas in Cognitive Linguistics*. Berlin: Mouton de Gruyter.
- Hampe, B. (2005b). When *down* is not bad, and *up* not good enough: A usage-based assessment of the plus-minus parameter in image-schema theory. *Cognitive Linguistics* 16 – 1, 115–146.
- Hawkings, B. (1988). The natural category MEDIUM: An alternative to selection restrictions and similar constructs. In: Rudzka-Ostyn (ed.), *Topics in Cognitive Linguistics*. Amsterdam: John Benjamins, 1988, 231–270.
- Herskovits, A. (1988). Spatial expressions and the plasticity of meaning. In: Rudzka-Ostyn (ed.), *Topics in Cognitive Linguistics*. Amsterdam: John Benjamins, 1988, 271–298.
- Hoffmann, S. et al. (2008). *Corpus Linguistics with BNCweb – a Practical Guide*. Frankfurt: Peter Lang.
- Janda, L. (1984). A Semantic Analysis of the Russian Verbal Prefixes ZA-, PERE-, DO- and OT-, PhD dissertation, University of California, Los Angeles.
- Johnson, M. (1987). *The Body in the Mind: The Bodily Basis of Meaning, Reason and Imagination*. Chicago: University of Chicago Press.
- Johnson, M. (2005). The philosophical significance of image schemas. In: Hampe, B. (ed.), *From Perception to Meaning*, 2005, Berlin: Mouton de Gruyter, 15–34.
- Katz, J./J. Fodor (1963). The structure of a Semantic Theory. *Language*, 39, 170–210.
- Kimmel, M. (2005). Culture Regained: Situated and Compound Image Schemas. In: Hampe, B. (ed.), *From Perception to Meaning*, 2005, Berlin: Mouton de Gruyter, 285–312.
- Klikovac, D. (2000). *Semantika predloga – Studija iz kognitivne lingvistike*. Beograd: Filološki fakultet.
- Klikovac, D. (2004). *Metafore u mišljenju i jeziku*. Beograd: Čigoja štampa.

- Klikovac, D. (2007). Predložka značenja u nastavi srpskog jezika kao stranog: slučaj predloga *u i na*. U zborniku: *Srpski kao strani jezik u teoriji i praksi*. Beograd: Filološki fakultet, Centar za srpski kao strani jezik, 47–63.
- Kövecses, Z. (2000). *A cognitive linguistic view of learning idioms in FLT context*. Universitat Gesamthochschule Essen.
- Kövecses, Z. (2002). *Metaphor – A Practical Introduction*. New York.: Oxford University Press.
- Kövecses, Z./Szabo, P. (1996). Idioms. A View from Cognitive Semantics. *Applied Linguistics* 17–3:326–355.
- Kövecses, Z./Radden, G. (1998). Metonymy: Developing a cognitive linguistic view. *Cognitive Linguistics*. Vol. 9–1, 37–79.
- Krzeszowski, T.P. (1993). The axiological parameter in preconceptual image schemata. In: Geiger/Rudzka–Ostyn (eds.), *Conceptualizations and Mental Processing in Language*. Berlin/New York: Mouton de Gruyter, 307–329.
- Kurtyka, A. (2001). Teaching English phrasal verbs: A cognitive approach. In: M. Putz, S. Niemeier & R. Dirven (Eds.), *Applied cognitive linguistics II: Language pedagogy*. Berlin: Mouton de Gruyter, 29–54.
- Lakoff, G. (1982). Categories: An essay in cognitive linguistics. In: *Linguistics in the Morning Calm* (The Linguistic Society of Korea, ed.), Seoul: Hanshin Publishing Co., 139–193.
- Lakoff, G. (1987). *Women, Fire and Dangerous Things*. Chicago: Chicago University Press.
- Lakoff, G. (1990). The Invariance Hypothesis: Is abstract reason based on image-schemas? *Cognitive Linguistics* 1, 39–74.
- Lakoff, G. Espenson, J., Goldberg, A., and Schwartz, A. (1991). Master metaphor list. (2nd draft, unpublished.) [Also available on the World Wide Web, searchable, as the “Conceptual Metaphor Home Pag ”: <http://cogsci.berklez.edu/>]
- Lakoff, G. (1993). The contemporary theory of metaphor. In: Orthony, A. (ed.), *Metaphor and Thought*, 202–251. Cambridge: Cambridge Univerity Press.

- Lakoff, G./Johnson, M. ([1980] 2003). *Metaphors We Live By*. 2nd edition. Chicago: University of Chicago Press.
- Lakoff, G./M. Turner. (1989). *More Than Cool Reason: A Field Guide to Poetic Metaphor*. Chicago: University Press of Chicago.
- Lakoff, G./Johnson, M. (1999). *Philosophy in the Flesh. The Embodied Mind and its Challenge to Western Thought*. New York: Basic Books.
- Langacker, R. (1987a). *Foundations of Cognitive Grammar, Vol. I: Theoretical Prerequisites*. Stanford: Stanford University Press.
- Langacker, R. (1987b). *Foundations of Cognitive Grammar, Vol. II*: Stanford: Stanford University Press.
- Langacker, R. (2006). Cognitive grammar: Introduction to concept, image, and symbol. In: Geeraerts, D. (ed.), *Cognitive Linguistics: Basic Readings*, 2006, Berlin: Mouton de Gruyter. 29–68.
- Leech, G. (1981). *Semantics*. Harmondsworth. Penguin.
- Lehrer, A. (1990). Polysemy, conventionality, and the structure of the lexicon. *Cognitive Linguistics* 1–2, 207–246.
- Lindner, S. (1981). *A Lexico-Semantic Analysis of English Verb-Particle Constructions with UP and Out*. Ph.D. Thesis, University of California, San Diego.
- Lindner, S. (1982). What goes up doesn't necessarily come down: The ins and outs of opposites. *CLS* 8: 305–323.
- Lindstromberg, S. (2010). *English Prepositions Explained*. Revised edition. Amsterdam/Philadelphia: John Benjamins Publishing Company.
- Lipka, L. (1972). *Semantic Structure and Word-Formation: Verb-Particle Constructions in Contemporary English*. München: Wilhelm Fink Verlag.
- Live, A. H. (1965). The discontinuous verb in English. *Word* 21, 428–451.

- Lyons, J. (1977). *Semantics*, Vol.I. Cambridge: Cambridge University Press.
- Lyons, J. (1981). *Language and Linguistics*. Cambridge: Cambridge University Press.
- Lyons, J. (1995). *Linguistic Semantics*. Cambridge: Cambridge University Press.
- Mandler, J. (1992). How to build a baby: II. Conceptual Primitives. *Psychological Review*, 99, 587–604.
- Mandler, J. (1996). Preverbal representation of language. In: P. Bloom, M.A. Peterson, L. Nadel and M. F. Garrett (eds.), *Language and Space*, 365–382. Cambridge/Massachusetts: the MIT Press.
- Mandler, J. (2005). How to build a baby: III. Image schemas and transition to verbal thought. In: Hampe, B. (ed.), *From Perception to Meaning*, 2005, Berlin: Mouton de Gruyter, 137–164.
- Mišković-Luković, M. (2006). *Semantika i pragmatika iskaza: markeri diskursa u engleskom jeziku*. Beograd: Filološki fakultet.
- Morgan, P. S. (1997). Figuring out *figure out*: Metaphor and the semantics of English verb-particle construction. *Cognitive Linguistics* 8 (4), 327–357.
- Murphy, M. L. (2003). *Semantic Relations and the Lexicon: Antonymy, Synonymy, and Other Paradigms*. Cambridge: Cambridge University Press.
- Navarro, F. I. (1998a). A multimodal system for the description of spatial semantics: The Preposition ON. In: J. L. Cifuentes (ed.), *Estudios de Lingüística Cognitiva I y II*, 767–787. Alicante: Universidad de Alicante.
- Navarro, F. I. (1998b). *A Cognitive Semantics Analysis of the Lexical Units AT, ON, and IN in English*. PhD Dissertation. Castelló de la Plana: Publicacions de la Universitat Jaume I de Castelló.
- Navarro, F. I. (2006). On the meaning of three English prepositions. In: I Navarro/N. Alberola (eds.), *Inroads of language, Essays in English Studies*, 167–179. Castelló: Publicacions de la Universitat Jaume I de Castelló.

- Nerlich, B./Clarke, D. D. (1997). Polysemy: patterns in meaning and patterns in history. *Historiographia Linguistica* 24 (3), 359–385.
- Nerlich, B./Clarke, D. D. (2001). Ambiguities we live by: Towards pragmatics of polysemy. *Journal of Pragmatics* (33), 1–20.
- Nerlich, B., Todd, Z., Herman, V. and Clarke, D. D. (eds) (2003). *Polysemy: Flexible Patterns of Meaning in Mind and Language*. Berlin: Mouton de Gruyter.
- Novakov, P. (2006) Engleski frazni glagoli sa partikulom *out* i njihovi srpski ekvivalenti. *Primenjena lingvistika*, br. 7, 268–274.
- Oxford Advanced Learner's Dictionary*, NEW 9th edition (2015), Oxford University Press.
- Oxford Phrasal Verbs, Dictionary for Learners of English*, 2nd edition (2006), Oxford University Press.
- Palmer, F. R. (1965). *A Linguistic Study of the English Verb*. London: Longmans, Green & Co.
- Palmer, F. R. (1981). *Semantics*. Cambridge: Cambridge University Press.
- Piper, P. (1997). *Jezik i prostor*. Beograd: Biblioteka XX vek/Čigoja štampa.
- Prčić, T. (2008). *Semantika i pragmatika reči. Drugo, dopunjeno izdanje*. Novi Sad: Zmaj.
- Pustejovsky, J. (1991). The generative lexicon. *Computational linguistics*, 17(4), 409–441.
- Quirk, R., Greenbaum, S., Leech, G. and Svartvik, J. (1985). *A Comprehensive Grammar of the English Language*. London: Longman.
- Radden, G./Z. Kövecses (1999). Towards a theory of metonymy. In: Panter, K. U. & G. Radden (eds.), *Metonymy in Language and Thought*, Amsterdam: John Benjamins, 17–66.
- Radenković, J. (2011). *Predložka realizacija slikovne sheme NOŠENJA u srpskom jeziku*. Magistarski rad. Beograd: Filološki fakultet.
- Rasulić, K. (1994). Kategorizacija predložkih značenja tipa 'ispod' u engleskom, srpskohrvatskom i italijanskom jeziku. Magistarski rad. Beograd: Filološki fakultet.

- Rasulić, K. (2004). *Jezik i prostorno iskustvo*. Beograd: Filološki fakultet.
- Rasulić, K./Klikovac, D. ur. (2014). *Jezik i saznanje: hrestomatija iz kognitivne lingvistike*. Beograd: Filološki fakultet.
- Reddy, M. (1979). The Conduit Metaphor. In: *Metaphor and Thought*, Ortony, A. (ed.), 1979, Cambridge: Cambridge University Press, 284–324.
- Rohrer, T. (2005). Image Schemata in the Brain. In: Hampe, B. (ed.), *From Perception to Meaning*, 2005, Berlin: Mouton de Gruyter, 165–198.
- Rosch, E. H. (1973). Natural categories. *Cognitive Psychology*, 4, 328–350.
- Rosch, E./Mervis, C. B. (1975). Family resemblance: Studies in the internal structure of categories. *Cognitive Psychology*, 7, 573–605.
- Rosch, E. (1978). Principles of categorization. In: Rosch, E./B.B. Lloyd (eds.), *Cognition and Categorization*, 1978. Hillsdale, N.J.: Lawrence Earlbaum, 27–48.
- Rosch, E. et al. (1976). Basic objects in natural categories. *Cognitive Psychology* 8, 382–439.
- Rudzka-Ostyn, B. (1984). Cognitive grammar and word formation: The case of Dutch 'uit' and Polish 'wy'. In: *Litterae et Lingua: In Honorem Premislavi Mroczkowski* (JanNowakowski, ed.), Wroclaw: Polska Akad. Nauk, 227–239.
- Rudzka-Ostyn, B. (1988). *Topics in Cognitive Linguistics*. Amsterdam: John Benjamins.
- Rudzka-Ostyn, B. (2003). *Word Power: Phrasal Verbs and Compounds: A Cognitive Approach*. Berlin: Mouton de Gruyter.
- Ruhl, C. (1989). *On Monosemy: A Study in Linguistic Semantics*. Stony Brook, NY: State University of New York Press.
- Ruiz de Mendoza, F. J. (2000). The role of mappings and domains in understanding metonymy. In: Barcelona (ed.) *Metaphor and Metonymy at the Crossroads*. Berlin/New York: Mouton de Gruyter, 109–132.

- Ruiz de Mendoza F. J./Díez, O. (2002). Patterns of conceptual interaction. In: Dirven, R./Pörings, R. (eds.) *Metaphor and Metonymy in Comparison and Contrast*. Berlin/New York: Mouton de Gruyter, 489–532.
- Ruiz de Mendoza, F. J. (2011). Going beyond metaphonymy: Metaphoric and metonymic complexes in phrasal verb interpretation. In: Silvestre Lopez, A. J., Campoy Cubillo, M. C. and Ruiz Garrido, M. F. (eds.), *Language Value*, Volume 3 (1), 1–29. Jaume I University ePress: Castello, Spain. <http://www.e-revistas.uji.es/languagevalue>.
- Sandra, D./Rice, S. (1995). Network analyses of prepositional meanings: Mirroring whose mind – the linguist’s or language user’s?, *Cognitive Linguistics* 6, 89–130.
- Sandra, D. (1998). What linguists can and can’t tell you about the human mind: A reply to Croft. *Cognitive Linguistics* 9 (4), 361–378.
- Silvestre Lopez, A. J. (2009a). *Particle Semantics in English Phrasal and Prepositional Verbs: The Case of In and On*. Saarbrücken: VDM Verlag Dr. Müller.
- Silvestre Lopez, A. J. (2009b). Topology, force-dynamics and function in the semantics of *In* and *On* as the prepositional component of English prepositional verbs. In: J. Valenzuela, A. Rojo, and C. Soriano (eds.), *Trends in Cognitive Linguistics: Theoretical and Applied Models*, 49–62. Berlin: Peter Lang.
- Sweetser, E. (1990). *From Etymology to Pragmatics: Metaphorical and Cultural Aspects of Semantic Structures*. Cambridge: Cambridge University Press.
- Talmy, L. (1983). How language structures space. In: Pick/Acredolo (eds.), *Spatial Orientation: Theory, Research and Application*. New York and London: Plenum Press, 1983, 225–282.
- Talmy, L. (1985). Lexicalization patterns: Semantic structure in lexical forms. In: T.Shopen (ed.), *Language Typology and Semantic Description, Vol 3: Grammatical Categories and the Lexicon*. Cambridge: Cambridge University Press, 36–149.
- Talmy, L. (2000). *Toward a Cognitive Semantics* (2 vols). Cambridge, MA: MIT Press.

- Talmy, L. (2005). The fundamental system of spatial schemas in language. In: Hampe, B. (ed.), *From Perception to Meaning: Image Schemas in Cognitive Linguistics*. Berlin: Mouton de Gruyter. 199–234.
- Talmy, L. (2011). Cognitive Semantics: An overview. In: *Semantics: An International Handbook of Natural Language Meaning* (eds. Mainenborn, C K. von Heusinger, P. Portener), Berlin/Boston: Mouton de Gruyter, 2011, 622–642.
- Taylor, J. ([1989] 2003). *Linguistic Categorization*, 3rd edition. Oxford: Oxford University Press.
- Touretzky, D. (1994). Continuity, polysemy and representation: Understanding the verb *CUT*. In: Focus and Victorri (eds.), *Continuity in Linguistic Semantics*, Amsterdam/Philadelphia: John Benjamins Publishing Company, 231–239.
- Tuggy, D. (1993). Ambiguity, polysemy and vagueness. *Cognitive Linguistics*, 4, 273–290.
- Tuggy, D. (1999). Linguistic evidence for polysemy in the mind: a response to William Croft and Dominiek Sandra. *Cognitive Linguistics*, 10–4, 243–268.
- Turner, M. (1991). *Reading Minds*. Princeton: Princeton University Press.
- Turner, M./Fauconnier, G. (1995). Conceptual Integration and Formal Expression. In: *Journal of Metaphor and Symbolic Activity*. 10/3, 183–204.
- Tyler, A./Evans, V. (2001). Reconsidering prepositional polysemy networks: The case of *over*. *Language*, 77(4), 724–765.
- Tyler, A./Evans, V. (2003). *The Semantics of English Prepositions: Spatial Scenes, Embodied Meaning and Cognition*. Cambridge: Cambridge University Press.
- Ullmann, S. (1957). *The Principles of Semantics*. 2nd edition, Glasgow: Jackson & Oxford: Blackwell.
- Vandeloise, C. (1986). *The Preposition IN and the Relationship Container/Contained*. Duisburg: L.A.U.D., A 155.

- Vandeloise, C. (1990). Representation, Prototypes, and Centrality. In: Tsohatzidis, (ed.), *Meanings and Prototypes: Studies in Linguistic Categorization*, London and New York: Routledge, 1990, 403–437.
- Vandeloise, C. (1991). *Spatial Prepositions: A Case Study from French* (translated by Anna R. K. Bosch) Chicago. University of Chicago Press.
- Vandeloise, C. (1994). Methodology and analyses of the preposition *In*. *Cognitive Linguistics*, 5–2, 157–184.
- Vandeloise, C. (2003). Containment, support and linguistic relativity. In: H. Cuyckens, R. Dirven and J. R. Taylor (eds.), *Cognitive Approaches to Lexical Semantics*, Berlin: Mouton de Gruyter, 2003, 393–426.
- Vandeloise, C. (2005). Family resemblance and the structure of spatial relationships. *Corela* [En ligne], 3–2, 2005, 1–20.
- Yeagle, R. (1983). *The Syntax and Semantics of English Verb-Particle Constructions with OFF: A Space Grammar Analysis*. M.A. Thesis, Southern Illinois University, Carbondale.
- Zellinsky-Wibbelt, C. ed. (1993). *The Semantics of Prepositions: From Mental Processing to Natural Language Processing*. Berlin/New York: Mouton de Gruyter.

PRILOG

Spisak ispitivanih fraznih glagola

Frazni glagoli sa partikulom IN

FRAZNI GLAGOL	BROJ ZNAČENJA	FRAZNI GLAGOL	BROJ ZNAČENJA	FRAZNI GLAGOL	BROJ ZNAČENJA
add in	1	contract in	1	glory in	1
ask in	1	copy in	1	go in	13
barge in	2	count in	1	hammer in	1
barricade in	1	cram in	2	hand in	2
bash in	1	creep in	1	haul in	1
bask in	1	crowd in	4	have in	2
be in	6	cut in	6	hedge in	1
believe in	1	deal in	4	hem in	2
blend in	4	dial in	2	hold in	3
block in	1	dig in	6	home in	2
blow in	1	dip in	1	horn in	1
book in	1	disbelieve in	1	immerse in	1
box in	1	dive in	2	indulge in	1
break in	5	do in	3	ink in	2
breathe in	1	dob in	1	invite in	1
breeze in	1	draft in	1	involve in	1
brick in	1	drag in	2	jack in	2
bring in	9	draw in	4	join in	1
build in	2	drill in	1	jump in	1
burrow in	1	drink in	1	keep in	9
burst in	2	drop in	3	key in	2
bury in	2	eat in	2	kick in	2
butt in	2	end in	1	knock in	2
buy in	2	engage in	1	land in	1
buzz in	1	factor in	1	lay in	1
call in	5	fade in	1	leave in	1
cash in	2	fall in	4	let in	4
cave in	2	fax in	1	lie in	1
check in	3	feed in	2	listen in	2
chime in	2	fence in	2	live in	1
chip in	2	fill in	5	lock in	5
chuck in	2	fit in	9	log in	2
clock in	2	flood in	3	look in	1
close in	2	fly in	1	lose in	1
clue in	1	gain in	1	mail in	1
color in	1	gather in	1	merge in	1
come in	15	get in	16	mix in	1
connive in	1	give in	3	move in	4

muck in	2	rub in	2	stir in	1
muscle in	1	run in	4	stop in	1
opt in	1	rush in	1	strap in	1
order in	1	scan in	1	suck in	1
pack in	6	scrape in	1	swear in	1
parachute in	1	scrub in	1	take in	15
pay in	1	seal in	1	tap in	1
pen in	2	see in	3	throw in	3
pencil in	1	send in	3	tie in	2
phase in	1	set in	2	trade in	1
phone in	4	settle in	1	traffic in	1
pile in	1	shade in	1	trust in	1
pitch in	1	shoo in	2	tuck in	4
plug in	2	show in	1	tune in	3
plumb in	1	shut in	2	turn in	8
plunge in	3	sign in	1	type in	1
pop in	2	sink in	2	usher in	1
pour in	2	sit in	2	vest in	1
press in	1	sketch in	2	vote in	1
pull in	5	sleep in	2	wade in	1
pump in	1	slip in	1	wait in	1
punch in	2	slot in	4	walk in	2
push in	1	smash in	1	wall in	1
put in	15	soak in	1	want in	2
rake in	1	squash in	1	wear in	1
reel in	1	squeeze in	3	weigh in	2
rein in	2	stand in	1	work in	2
report in	1	start in	1	write in	4
reside in	2	stave in	1	zero in	3
revel in	1	stay in	2	zoom in	1
ring in	2	steep in	2		
roll in	2	step in	1		
rope in	1	stick in	4		

Frazni glagoli sa partikulom OUT

FRAZNI GLAGOL	BROJ ZNAČENJA	FRAZNI GLAGOL	BROJ ZNAČENJA	FRAZNI GLAGOL	BROJ ZNAČENJA
ace out	1	bug out	3	cut out	13
act out	3	build out	2	deal out	4
age out	1	bulk out	1	deck out	2
argue out	2	bum out	1	dial out	1
ask out	1	burn out	5	die out	3
average out	2	burst out	3	dig out	3
back out	1	bust out	2	dine out	2
bail out	5	butt out	1	dish out	3
balance out	1	buy out	1	do out	2
bang out	2	call out	3	drag out	2
bark out	1	camp out	1	draw out	5
bash out	1	cancel out	1	drop out	3
bawl out	2	carry out	2	drown out	1
be out	7	cash out	2	drum out	1
bear out	1	cast out	1	dry out	2
beat out	4	catch out	2	duck out	1
belt out	1	change out	1	duke out	1
bitch out	1	charm out	1	ease out	1
black out	2	chase out	1	eat out	1
blank out	2	cheat out	1	edge out	1
blare out	1	check out	7	edit out	1
blast out	1	chew out	1	eke out	2
bleep out	1	chicken out	1	elbow out	1
blimp out	1	chill out	1	empty out	1
bliss out	1	chuck out	2	even out	3
block out	2	churn out	1	factor out	1
blot out	1	clean out	2	fade out	2
blow out	10	clear out	2	fake out	1
bluff out	2	clock out	1	fall out	3
blurt out	1	close out	4	fan out	2
bomb out	1	coax out	1	farm out	2
boom out	2	comb out	1	fathom out	1
boot out	1	come out	21	fax out	1
bottle out	1	conk out	4	feel out	1
bottom out	1	contract out	2	ferret out	1
bow out	1	cop out	1	fight out	1
box out	1	copy out	1	figure out	2
branch out	1	count out	2	fill out	3
brazen out	1	crank out	1	filter out	1
break out	5	crash out	2	find out	2
breathe out	1	creep out	1	fish out	1
bring out	6	cross out	1	fit out	1
broaden out	2	crowd out	1	fizzle out	2
brown out	1	cry out	3	flake out	2
brush out	2	curse out	1	flame out	1

flatten out	2	lash out	3	peter out	2
flesh out	1	last out	3	phase out	1
flip out	1	launch out	1	pick out	7
flood out	1	lay out	7	pig out	1
fluff out	1	leak out	1	pile out	1
flunk out	1	leap out	1	pit out	1
flush out	3	leave out	4	plan out	1
fly out	1	lend out	1	plant out	1
force out	2	let out	9	play out	5
fork out	1	level out	3	point out	2
foul out	1	light out	1	poke out	2
freak out	1	line out	1	poop out	3
freeze out	1	listen out	1	pop out	2
get out	18	live out	3	pound out	2
give out	5	loan out	1	pour out	3
go out	15	lock out	2	print out	1
gouge out	2	log out	2	prise out	1
grey out	1	look out	5	pry out	1
grind out	2	lose out	2	psych out	1
gross out	1	luck out	1	puff out	1
ground out	1	mail out	1	pull out	6
grow out	5	make out	6	pump out	2
gut out	1	map out	1	punch out	4
hammer out	2	mark out	2	push out	2
hand out	1	max out	1	put out	20
hang out	3	measure out	1	puzzle out	1
hash out	1	mellow out	1	rap out	1
hatch out	1	mete out	1	ration out	1
have out	2	mind out	2	reach out	2
hear out	1	miss out	2	read out	1
help out	1	move out	5	reason out	1
hide out	1	muck out	1	reel out	1
hire out	1	nose out	2	rent out	1
hit out	2	nut out	1	ride out	1
hold out	6	ooze out	1	rig out	1
hollow out	2	open out	3	ring out	1
hound out	1	opt out	2	rinse out	1
hunt out	1	order out	1	roll out	4
invalid out	1	pace out	1	root out	2
invite out	1	pack out	1	rough out	1
iron out	2	pad out	2	round out	1
jump out	1	paint out	1	rub out	2
jut out	1	pan out	1	rule out	4
keep out	7	parcel out	2	run out	5
kick out	3	pass out	3	rush out	1
kit out	1	pay out	2	sack out	1
knock out	8	peel out	1	scoop out	2
ladle out	2	peg out	2	scope out	1

score out	3	speak out	1	tidy out	1
scout out	1	spell out	2	time out	1
scrape out	2	spew out	1	tire out	1
scratch out	1	spill out	3	trip out	6
scream out	1	spin out	2	trot out	1
screen out	1	spit out	3	trundle out	1
scrub out	1	splash out	1	try out	2
search out	1	sprawl out	1	tune out	1
see out	3	spread out	8	turf out	1
sell out	5	spurt out	1	turn out	10
send out	3	squeeze out	3	type out	1
separate out	1	stake out	3	veg out	1
serve out	2	stamp out	2	vote out	1
set out	4	stand out	3	wait out	1
shake out	2	stare out	2	walk out	3
share out	1	start out	3	want out	2
shell out	1	starve out	1	wash out	5
shine out	1	stay out	5	watch out	3
ship out	1	step out	1	wear out	3
shout out	1	stick out	4	weasel out	1
show out	1	stink out	1	weed out	1
shut out	4	stop out	1	weigh out	1
sift out	1	straighten out	2	whack out	3
sign out	2	stress out	1	wheel out	1
sing out	1	stretch out	4	whip out	1
single out	1	strike out	7	white out	2
sit out	3	string out	2	wig out	1
sketch out	2	strip out	1	wimp out	1
skip out	1	stub out	1	win out	1
sleep out	1	suss out	1	winkle out	2
slip out	2	sweat out	2	wipe out	9
slob out	1	sweep out	1	work out	10
slop out	1	take out	16	wriggle out	1
slug out	1	talk out	3	wring out	2
sluice out	1	tap out	3	write out	2
smell out	3	tear out	1	x out	1
smooth out	3	tease out	3	yank out	1
snap out	2	test out	1	yell out	1
sniff out	2	thaw out	3	zonk out	1
snuff out	3	thin out	1	zone out	2
sort out	8	think out	1	zoom out	1
sound out	1	thrash out	1		
space out	2	throw out	5		

Frazni glagoli sa partikulom ON

FRAZNI GLAGOL	BROJ ZNAČENJA	FRAZNI GLAGOL	BROJ ZNAČENJA	FRAZNI GLAGOL	BROJ ZNAČENJA
act on	2	dawn on	1	gamble on	1
add on	2	decide on	1	get on	16
alight on	2	deliver on	1	glance on	1
bank on	1	devolve on	1	go on	20
bargain on	1	dine on	1	goad on	1
base on	1	descend on	1	grind on	1
bash on	1	discourse on	1	grow on	1
be on	9	dote on	1	hand on	2
bear on	1	drag on	1	hang on	7
beat on	1	draw on	3	happen on	1
bet on	1	dream on	1	harp on	1
bolt on	1	drive on	1	harsh on	1
border on	2	dump on	3	have on	5
bring on	3	dwell on	2	heap on	2
build on	3	egg on	1	help on	1
burst on	1	elaborate on	1	hinge on	1
calculate on	1	embark on	1	hire on	1
call on	5	encroach on	1	hit on	3
capitalise on	1	enlarge on	1	hold on	5
carry on	6	enter on	1	hurry on	1
cast on	1	expand on	1	impact on	1
catch on	2	fall on	3	impinge on	1
centre on	1	fasten on	4	impose on	1
chance on	1	fax on	1	impress on	1
cheat on	1	feed on	2	imprint on	1
check on	2	figure on	1	improve on	1
cheer on	1	fix on	2	inform on	1
chew on	2	flash on	2	infringe on	1
clamp on	1	flick on	1	insist on	1
cling on	2	fling on	1	jam on	1
clock on	1	focus on	3	jump on	1
close on	2	foist on	1	keep on	11
come on	13	follow on	1	key on	1
concentrate on	1	force on	2	kick on	1
cotton on	1	found on	1	land on	1
count on	1	frown on	1	latch on	4
crack on	1	gabble on	1	lavish on	2
dab on	1	gain on	1	lay on	3

lead on	1	rear on	1	stamp on	3
lean on	2	rebound on	1	start on	3
leap on	1	reckon on	1	stay on	3
leave on	2	reflect on	1	step on	2
let on	1	rely on	1	stick on	7
light on	2	renege on	1	stop on	1
linger on	1	rest on	2	struggle on	1
live on	2	ride on	1	stumble on	2
log on	1	rip on	1	smile on	1
look on	3	roll on	3	switch on	2
map on	1	round on	1	tack on	1
march on	3	rumble on	1	tag on	2
move on	4	run on	6	take on	7
pass on	6	save on	1	tell on	2
pick on	2	screw on	1	thrive on	1
pile on	3	scrimp on	1	throw on	5
pin on	1	seize on	1	thrust on	1
pivot on	1	sell on	2	trade on	1
plan on	2	send on	3	train on	1
play on	3	set on	1	trample on	1
plod on	1	settle on	2	trespass on	1
plough on	2	shake on	1	try on	2
pop on	2	sic on	1	turn on	8
pounce on	2	sit on	2	urge on	1
pour on	2	skimp on	1	venture on	1
press on	2	slam on	1	verge on	1
prey on	2	slap on	2	vote on	1
pronounce on	1	sleep on	1	waffle on	1
pull on	2	slip on	1	wait on	4
push on	2	snack on	1	wave on	1
put on	20	soldier on	1	wean on	1
quit on	2	split on	1	wear on	1
rabbit on	1	sponge on	1	weigh on	1
rag on	1	spout on	1	welch on	1
ramble on	1	spring on	1	whale on	1
rat on	2	spur on	1	wish on	1
rattle on	1	spy on	1	work on	4
read on	1	stake on	1		

Frazni glagoli sa partikulom OFF

FRAZNI GLAGOL	BROJ ZNAČENJA	FRAZNI GLAGOL	BROJ ZNAČENJA	FRAZNI GLAGOL	BROJ ZNAČENJA
auction off	1	cut off	6	jack off	1
back off	2	dab off	1	jerk off	1
be off	3	dash off	2	jet off	1
beat off	1	die off	1	keep off	5
bite off	1	doze off	1	kick off	6
blast off	1	drag off	1	kill off	2
block off	2	drain off	2	kiss off	2
blow off	6	draw off	1	knock off	12
bog off	1	drift off	1	laugh off	1
bounce off	1	drive off	2	lay off	3
branch off	2	drop off	3	lead off	2
break off	3	dry off	1	leave off	2
bring off	1	dust off	3	let off	5
brush off	4	ease off	2	level off	3
bug off	1	eff off	1	lick off	1
bugger off	1	face off	2	lift off	1
bump off	3	fall off	2	live off	2
bunk off	1	feed off	2	log off	2
bundle off	1	fence off	1	lop off	3
burn off	2	fend off	1	mail off	1
buy off	1	fight off	2	make off	1
buzz off	1	finish off	7	mark off	3
call off	2	fire off	4	marry off	1
cannon off	1	flick off	1	measure off	1
carry off	5	fling off	1	mouth off	1
cart off	1	flip off	2	move of	2
cast off	4	flog off	1	naff off	1
chase off	1	fly off	1	nip off	1
check off	2	fob off	3	nod off	1
cheese off	1	frighten off	2	open off	1
chip off	2	fuck off	1	order off	2
choke off	2	get off	22	pack off	1
chop off	1	give off	2	pair off	1
clean off	1	glance off	2	palm off	3
clock off	1	go off	17	parcel off	1
close off	2	goof off	1	pare off	2
come off	13	hack off	2	partition off	1
cone off	1	hand off	1	pass off	4
cool off	3	haul off	1	pawn off	2
cop off	1	have off	1	pay off	5
cordon off	1	head off	3	peel off	5
count off	1	help off	1	pension off	2
cream off	1	hit off	1	pick off	3
cross off	1	hive off	1	piss off	2
cry off	1	hold off	3	play off	2

polish off	3	shrug off	3	tail off	1
pop off	3	shuck off	1	take off	22
post off	1	shut off	4	taper off	1
pour off	1	sign off	4	tear off	1
print off	1	siphon off	1	tee off	3
pull off	4	skim off	2	tell off	1
push off	3	skip off	1	throw off	6
put off	6	skive off	1	tick off	3
raffle off	1	slack off	1	tip off	1
rake off	1	slacken off	1	tie off	1
rattle off	1	slag off	1	toddle off	1
read off	1	sleep off	1	touch off	2
reel off	2	slice off	2	towel off	1
ring off	1	sling off	1	trade off	1
rip off	4	slip off	3	trail off	1
roll off	1	slope off	1	trigger off	1
rope off	1	slough off	2	trim off	1
round off	2	smart off	1	trot off	1
rub off	2	snap off	1	turf off	1
run off	8	sod off	1	turn off	5
rush off	1	sound off	1	twist off	1
saw off	1	spark off	1	veer off	2
scare off	2	speed off	1	vote off	1
score off	1	spin off	2	walk off	5
scrape off	1	spirit off	1	wall off	1
scratch off	1	split off	2	waltz off	1
screen off	1	sponge off	2	wander off	1
scrub off	1	spout off	1	ward off	2
seal off	1	square off	2	wash off	1
see off	4	start off	4	wave off	1
sell off	2	stave off	1	wean off	1
send off	4	stay off	2	wear off	1
separate off	1	steam off	1	whack off	1
set off	6	stop off	1	whisk off	1
shake off	3	storm off	1	wipe off	4
shave off	3	strain off	1	work off	4
shear off	2	strike off	2	wrench off	1
sheer off	1	strip off	2	write off	4
ship off	1	swear off	1	yank off	1
shoot off	2	sweat off	1	zone off	1
shove off	1	sweep off	1	zoom off	1
show off	3	switch off	2		

BIOGRAFIJA AUTORA

Mr Ivan Milošević rođen je 1980. godine u Smederevskoj Palanci, a osnovnu školu i gimnaziju završio je u Velikoj Plani. Osnovne studije engleskog jezika i književnosti završio je na Filološkom fakultetu Univerziteta u Beogradu 2003. godine (sa prosečnom ocenom 8,59). Na Filološkom fakultetu Univerziteta u Beogradu završio je i postdiplomske studije, na smeru Nauka o jeziku (prosečna ocena 9,60) i 2008. godine odbranio magistarski rad pod naslovom 'Idiomatski izrazi u poslovnom engleskom jeziku' pod mentorstvom doc. dr Katarine Rasulić, čime je stekao akademski naziv magistra filoloških nauka. Od 2006. godine zaposlen je na Visokoj turističkoj školi u Beogradu, na početku kao stručni saradnik, a od 2009. godine u zvanju predavača za predmete Engleski jezik u turizmu i Poslovni engleski jezik. Paralelno s tim, od 2005. do 2013. godine radio je kao predavač na Beogradskoj poslovnoj školi, a od 2010. godine i na Visokoj hotelijerskoj školi u Beogradu. Od 2004. do 2009. godine bio je član Udruženja nastavnika engleskog jezika (ELTA) i aktivno je učestvovao na seminarima i konferencijama u organizaciji tog udruženja. Od oktobra 2010. do decembra 2013. godine bio je koordinator u okviru TEMPUS projekta SIGMUS za sve visoke/strukovne škole Srbije. Autor je užbenika *Business Prism* iz oblasti poslovnog engleskog jezika u izdanju Visoke turističke škole u Beogradu, kao i više radova koji su objavljeni u lingvističkim zbornicima i naučnim časopisima. Naučna interesovanja mr Ivana Miloševića vezana su za domen kognitivne lingvistike i usmerena su na leksikologiju, frazeologiju i semantiku engleskog jezika.

Prilog 1.

Izjava o autorstvu

Potpisani-a Ivan Milošević

Broj upisa _____

Izjavljujem

da je doktorska disertacija pod naslovom

Frazni glagoli sa partikulama IN, OUT, ON i OFF u engleskom jeziku:
kognitivnolingvistička analiza

- rezultat sopstvenog istraživačkog rada,
- da predložena disertacija u celini ni u delovima nije bila predložena za dobijanje bilo koje diplome prema studijskim programima drugih visokoškolskih ustanova,
- da su rezultati korektno navedeni i
- da nisam kršio/la autorska prava i koristio intelektualnu svojinu drugih lica.

U Beogradu, 15.4.2016.

Potpis doktoranda

Ivan Milošević

Prilog 2.

**Izjava o istovetnosti štampane i elektronske
verzije doktorskog rada**

Ime i prezime autora Ivan Milošević

Broj upisa _____

Studijski program

Naslov rada Frazni glagoli sa partikulama IN, OUT, ON i OFF u engleskom jeziku:
kognitivnolingvistička analiza

Mentor Dr Katarina Rasulić, docent, Filološki fakultet Univerziteta u Beogradu

Potpisani Ivan Milošević

Izjavljujem da je štampana verzija mog doktorskog rada istovetna elektronskoj verziji koju sam predao/la za objavljivanje na portalu **Digitalnog repozitorijuma Univerziteta u Beogradu**.

Dozvoljavam da se objave moji lični podaci vezani za dobijanje akademskog zvanja doktora nauka, kao što su ime i prezime, godina i mesto rođenja i datum odbrane rada.

Ovi lični podaci mogu se objaviti na mrežnim stranicama digitalne biblioteke, u elektronskom katalogu i u publikacijama Univerziteta u Beogradu.

Potpis doktoranda

U Beogradu, 15. 4. 2016.

Milošević

Prilog 3.

Izjava o korišćenju

Ovlašćujem Univerzitetsku biblioteku „Svetozar Marković“ da u Digitalni repozitorijum Univerziteta u Beogradu unese moju doktorsku disertaciju pod naslovom:

Frazni glagoli sa partikulama IN, OUT, ON i OFF u engleskom jeziku:
kognitivnolingvistička analiza

koja je moje autorsko delo.

Disertaciju sa svim prilogima predao/la sam u elektronskom formatu pogodnom za trajno arhiviranje.

Moju doktorsku disertaciju pohranjenu u Digitalni repozitorijum Univerziteta u Beogradu mogu da koriste svi koji poštuju odredbe sadržane u odabranom tipu licence Kreativne zajednice (Creative Commons) za koju sam se odlučio/la.

1. Autorstvo
2. Autorstvo – nekomercijalno
3. Autorstvo – nekomercijalno – bez prerade
4. Autorstvo – nekomercijalno – deliti pod istim uslovima
5. Autorstvo – bez prerade
6. Autorstvo – deliti pod istim uslovima

(Molimo da zaokružite samo jednu od šest ponuđenih licenci, kratak opis licenci je dat na poledini lista).

Potpis doktoranda

U Beogradu, 15. 4. 2016.

Leilosewi 2

